

# CODA

C O D A A U D I O



## **PRODUCT CATALOG**

SR用スピーカーシステム 総合カタログ

*Line Array System / SC-Series / LINUS Series / HOPS8 / CoRAY-Series  
CUE-Series / G-Series / D-Series / OMNIO5 / SOUNDBAR*

2015年11月版

# CODA

C O D A   A U D I O



CODA AUDIOは、ドイツのハノーファーに本拠地を置くスピーカーメーカー。  
「スピーカーシステムの開発の出発点は、全うなドライバーの設計である。」  
という信念の下に、決して妥協をしない開発姿勢を貫きとおして世に出る製品群は、  
圧倒的な出力と細部に至るまで極めて透明なサウンドを出現させる。

ボイスコイルを巻き、トランスデューサーを成形し、  
コンピューター制御の数値を算出する。  
コンポーネントひとつひとつを自社工場で作製するこだわりは、  
そのままスピーカーの精度と信頼性へつながる。

CODA AUDIOを知るための近道は、CODA AUDIOのスピーカーを聞くこと。  
なぜなら.....

***“HEARING IS BELIEVING”***



**Line Array System** ラインアレイシステム ..... P.06

AIRLINE LA12 / AiRAY / ViRAY / TiRAY / TiLOW  
AIRLINE LA8 / AIRLINE LA8-SUB / LA4 / LA4-SUB

**Sensor Controlled Subwoofer & Bass Extension** ..... P.16

センサーコントロールド・サブウーファー&ベースエクステンション

SC8 / SC8F / SCP / SCP-F  
SC4 / SCV-F / SC3-F / SC2-F

**Touring System Racks [LINUS RACK]** ツアリング用システムラック ..... P.22

LINUS RACK 20T  
LINUS RACK 40T

**Software** ソフトウェア ..... P.23

LINUS LIVE

**Processor, Power Amplifier** プロセッサ、パワーアンプ ..... P.24

LINUS10 / LINUS CON

**High Output Point Sources** 2-Way フルレンジ・スピーカーシステム ..... P.25

HOPS8T / HOPS8i

**Line Source Column Speaker System [CoRAY-Series]** ..... P.26

ラインソースコラムスピーカーシステム

CoRAY4 / CoRAY4L / CoRAY4i / CoRAY4Li

**Stage Monitor [CUE-Series]** ステージモニター ..... P.28

CUE ONE / CUE TWO / CUE FOUR

**Multi-purpose Speaker [G-Series]** マルチパーパススピーカー ..... P.30

G715-96 / G712-96 / G18-SUB  
G515-96 / G512-96 / G15-SUB  
G308 / G308F

**Near Field** 設備用 / イベント用

● **D-Series** フルレンジ・スピーカー ..... P.34

D20 / D12 / D5-Cube / D5-Cube-100V / D5-Tube / D5-Tube-100V  
D5-Ceiling / D5-Ceiling-100V / D8 / D8-100V

● **Multi-purpose Subwoofer** 汎用サブウーファー ..... P.38

U4 / PW112

● **360°Dispersion** 全指向性スピーカー ..... P.39

OMNIO5 / OMNIO5-100V

● **Soundbar** サウンドバー ..... P.39

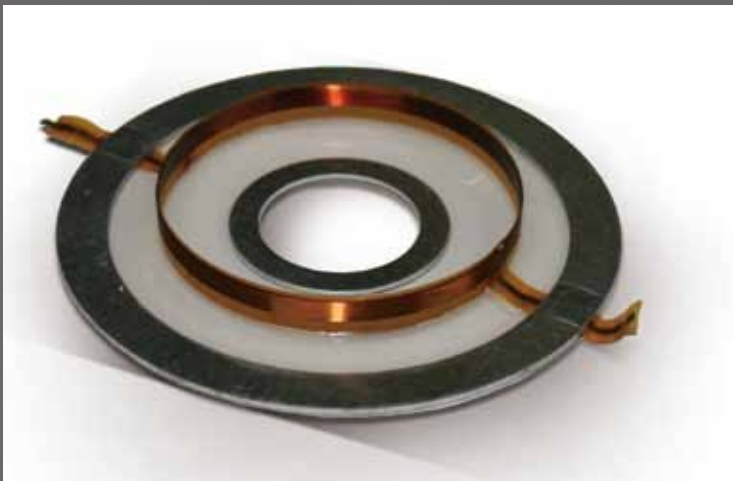
KTV SOUNDBAR



# CODA AUDIO's Unique Technologies

## リングダイアフラム

High Frequency Technology ~ Patented Compression Driver ~



CODA AUDIOのダイアフラムは、リングを重ねたような構造をした「リングダイアフラム」と称するものです。

リングダイアフラムの技術はCODA AUDIOを代表するものであり、全ての製品に使用されている基本的な技術の一つです。

CODA AUDIOのリングダイアフラムは、変換効率が30～40%、理論値で50%、周波数で変動しますが平均で約40%の効率を実現しています。

※ここでの効率とは、スピーカーの仕様にW/mで表示される「能率」ではなく、電気エネルギーが音になる効率です。従来型では熱損失や動体の損失から電力の多くが音にならずに失われ、大抵は13%程度、特殊な性能を持った物でも15%と言われています。

## リングダイアフラムの特長

### ◎安定性が高い

サスペンションが内側と外側にあるため固定されていることにより高い安定性を確保。

### ◎より低い周波数まで再生可能

振動板の面積が広いため、同じボイスコイル径の従来型に比べてより低い周波数まで再生可能。また、振動板の素材には、高耐久性のポリエステルを使用。このポリエステルは複合分子構造を持っているため柔らかく、結果として能率も高くなります。

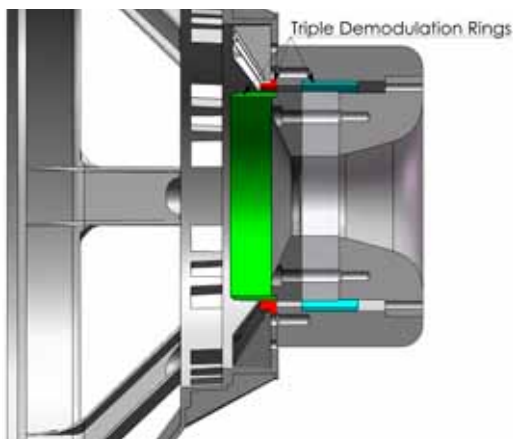
### ◎破損が劇的に減少する

主な破損の原因となる分割振動の波長がリングダイアフラムには存在しません。一般的なダイアフラムでは端から端まで振動面を往復する分割振動が発生するためゆがみや破損の原因となりますが、リングダイアフラムは分割振動が発生するほどの距離がないので、破損には至りません。

POINT!

## デモジュレーション・リング

Demodulation Ring



例) 3つのデモジュレーション・リングを搭載しているコーンドライバー

CODA AUDIOのコーンドライバーは、アルミニウム製のデモジュレーション・リングを搭載しています。デモジュレーション・リングは、アルミニウム製の短絡(ショート)したコイルを使用しており、以下のような特徴があります。

### 1.非直線(ノンリニア)歪みの減少

ボイスコイルによって発生した交流磁束の影響を減じさせることで、磁性物質の非直線(ノンリニア)磁気特性と誘導(渦)電流を発生させ、非直線歪みを減らします。

### 2.相互変調歪みの減少

ボイスコイルのインダクタンスを分流することでほぼ一定のインダクタンスを提供することができ、それにより以下の理由による相互変調歪みを軽減します。

- マグネティックシステムのボイスコイルの動きによるインダクタンスのモジュレーション
- マグネティックシステムの金属部品によるボイスコイルへの引力

### 3.中～高域におけるスピーカーのインピーダンス特性を向上。

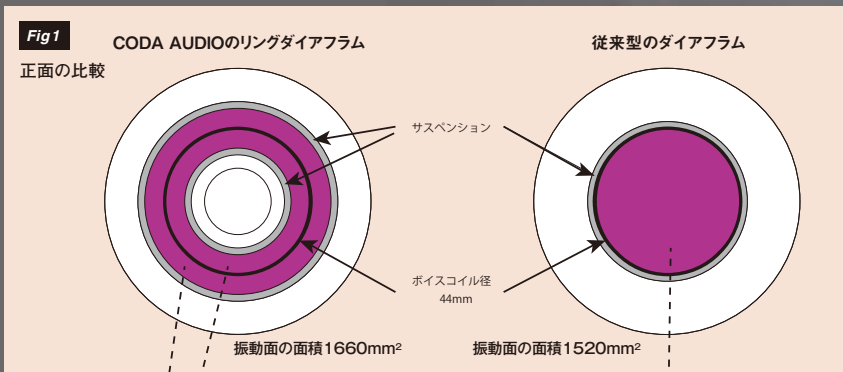
### 4.高効率

熱伝導率の高いアルミニウム製のショートリングを使用しているため、付随的效果としてパワロスを起こしにくくなる利点もあります。

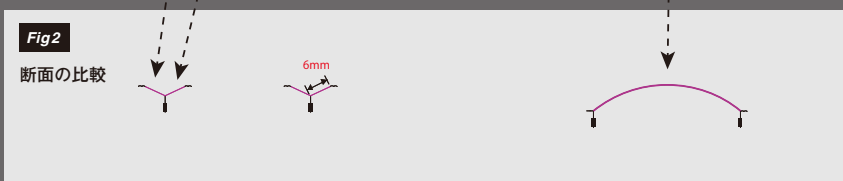




一般的なダイアフラムとの比較

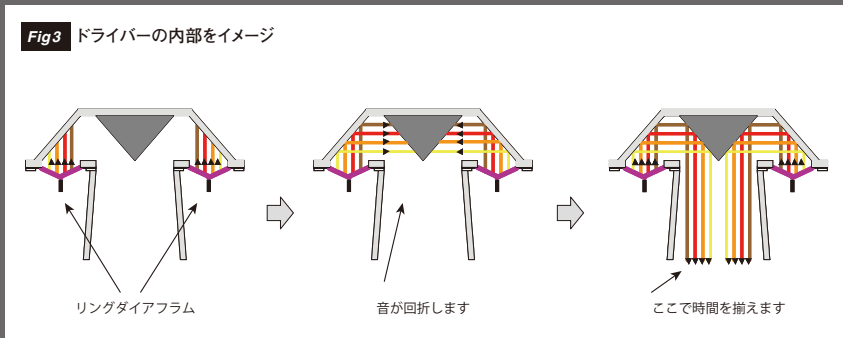


**Fig1**  
 に示すように、CODA AUDIOのリングダイアフラムは、内側と外側にサスペンションを備えています。  
 同じボイスコイル径で比較した場合、ピンクで示した振動面の面積はリングダイアフラムのほうが広くなります。

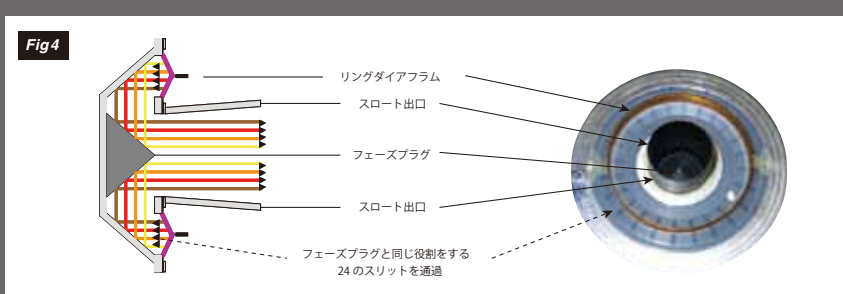


**Fig2**  
 はそれぞれのダイアフラムの断面を示しています。  
 CODA AUDIOのリングダイアフラムの幅は、一般的なダイアフラムに比べると狭く、この例では6mmとなります。

音質を犠牲にすることなく、優れた位相特性を獲得



**Fig3**  
 リングダイアフラムの振動(音)がドライバー内部で回折して物理的に時間を揃えているため、優れた位相特性を備えています。このため、合理的な物理配置で音響デザインをすることが可能になります。



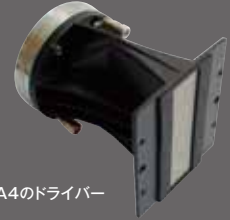
**Fig4**  
 実際のドライバーに当てはめず。画像は、ドライバーユニットからマグネットを外しています。

# Line Array System

## Planar wave driver

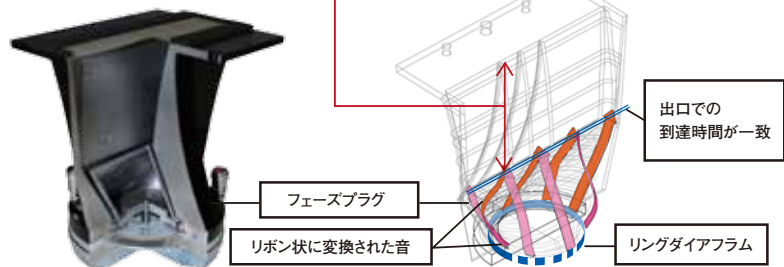
## 平面波ドライバー

Planar wave driver (平面波ドライバー)とは、線状音源用に開発されたドライバーです。高いエネルギーを生み出すネオジウム磁石と独自のリングダイアフラムを内蔵しており、20kHzまで平坦な周波数特性を実現しています。



LA4のドライバー

スロートの長さや角度を変えることで垂直方向の指向性をコントロール可能



リングダイアフラムの振動(音)は独自のフェーズプラグによってリボン状に変換され、フェーズプラグ出口での到達時間が高い精度で一致しています。

### 出口で到達時間が一致する高精度

Planar wave driverを実測し、リングダイアフラムの振動が音となってフェーズプラグ出口に到達する時間を実測(再生周波数帯域での条件となります)。

Fig1

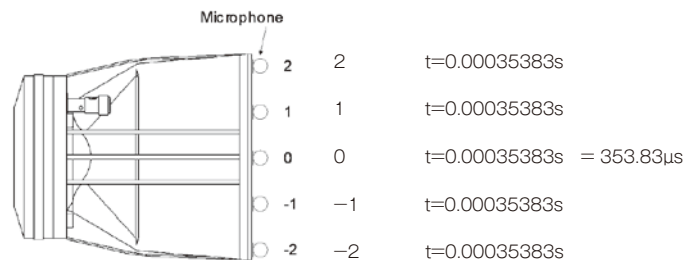
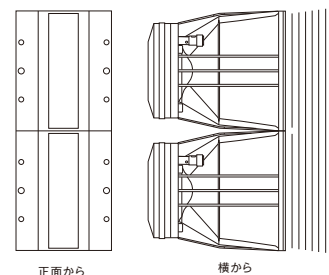


Fig1 ドライバー正面に5本のマイクを立て、それぞれのポイントに番号を付けています。中心位置を0として1、2、-1、-2とします。右上の値はその結果です。どのポイントにおいても0.00035383秒(0.35383ms)が測定されています。小数点第8位までの数字が見事に一致しており、精度の高さを示しています。この精度は、CODA AUDIOの「技術的な妥協はしない」という姿勢の表れです。

### 連結した時の平面波ドライバー

優れた指向性制御と忠実な音の再現を両立させるため、長方形のピストから内部回折なしで平坦な波面を放射する独自のウェーブガイド技術を開発。個々のユニットを音響特性上で完璧に統合させる高度な設計により、線状音源をつくり出しています。



独自技術に裏付けされたクリアなサウンドと圧倒的な出力。  
ツアリングから固定設備まで幅広く活用できる、柔軟性を備えたラインアレイシステム。

## Rigging systems

## リギングシステム

連結の手順が極めて簡単。  
明快なリギングシステムと標準付属のケーブルを本体に収納できる合理的なキャビネットは、ケーブルを別途用意することなく簡単にセットアップできます。  
フライング、グラウンドスタッキングの両用が可能。

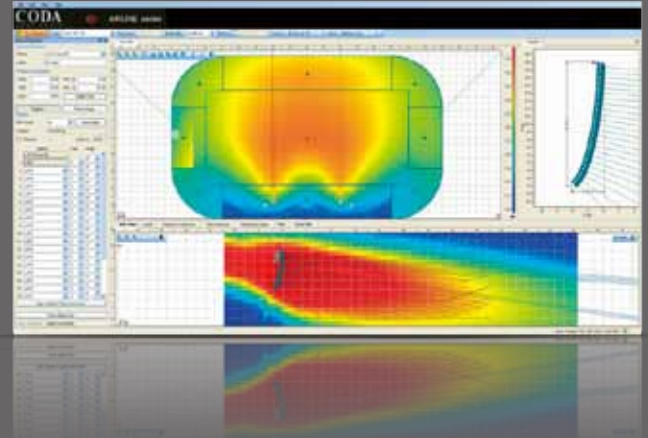


## EASE Focus 2

## カリキュレーションソフト

ラインアレイの音源を二次元でモデリングするソフトウェアです。直感的なインターフェースで、設置会場に合わせたアレイ性能を簡単かつ迅速に予測します。従来の2Dソフトウェアツールと比べると、EASE Focus 2の適用性はかなり大規模で、ISO9613をはじめとする多くの規格に則って、気温の影響、気圧や湿度を考慮し、アレイの正確な位置、角度、最大音圧、システムの総重量を計算します。EASE Focus 2はAIRLINE ラインアレイシステムのすべてをサポートしており、無料で利用可能です。

- ダイレクトサウンドの3Dデータを作成。水平および垂直のカット面を表示。
- EASE GLLファイルのフルサポート。EASEとのデータ交換も可能。
- 1つのプロジェクトで複数のラインアレイシステムを使用することが可能。
- シミュレーション上でラインアレイのチューニングができるバーチャルイコライザーを内蔵。
- コラム構成など、スピーカーのデジタル操作をサポート (e.g.ビームステアリングフィルター内蔵のDLLを追加する必要があります)。
- 20Hz~20kHzまでのフルレンジをカバー。
- 高度な内部データの解像度とGLLデータフォーマットによる高精度。

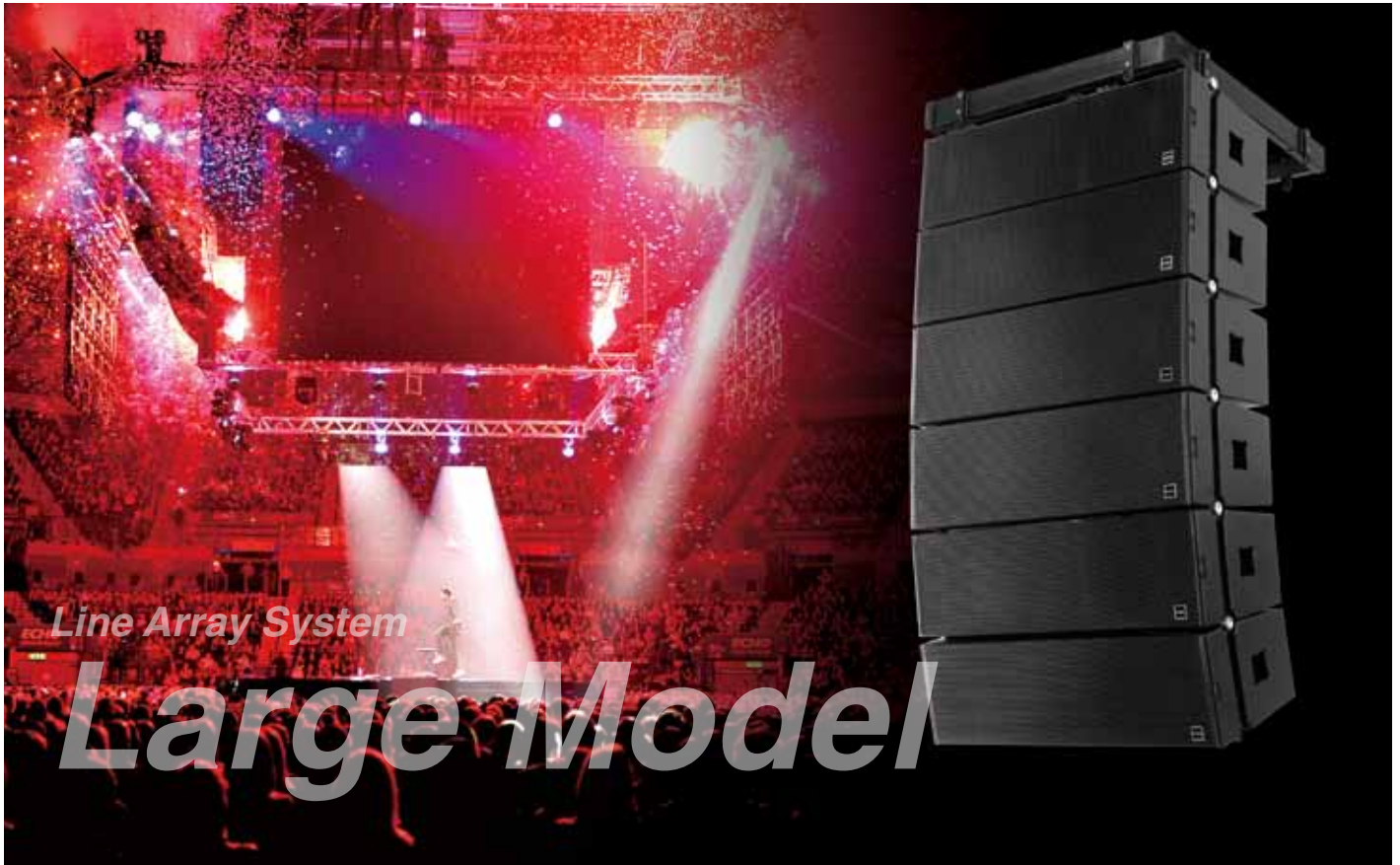


## システム構成

	Large	High Output Compact	Compact		Ultra Compact	
アレイモジュール	AIRLINE LA12 -P.08	AiRAY -P.10	ViRAY -P.12	AIRLINE LA8 -P.15	TiRAY -P.14	LA4 -P.15
サブウーファー	SC8/SC8F -P.17 (SCP/SCP-F) (-P.18)	SCV-F -P.19 (SC8/SC8F/SCP/SCP-F) (-P.17, -P.18)	SCV-F -P.19 (SCP/SCP-F) (-P.18)	AIRLINE LA8-SUB -P.15 (SCP/SCP-F) (-P.18)	- (SC4) (U4) (-P.19) (-P.38)	LA4-SUB -P.15 (SC4) (U4) (-P.19) (-P.38)
ベースエクステンション (低域拡張)	SC3-F -P.21	SC2-F -P.21	SC2-F -P.21	-	TiLOW -P.14	-
DSPコントローラー &アンプ	LINUS RACK 40T (LINUS RACK 20T) -P.22	LINUS RACK 20T LINUS RACK 40T -P.22	LINUS RACK 20T (LINUS RACK 40T) -P.22	LINUS RACK 20T (LINUS RACK 40T) -P.22	LINUS RACK 20T (LINUS RACK 40T) -P.22	LINUS RACK 20T -P.22 (LINUS CON & CAMCO7-UP) -P.24

( )の製品は、状況・場合によって組み合わせ可能。詳細はお問い合わせください。





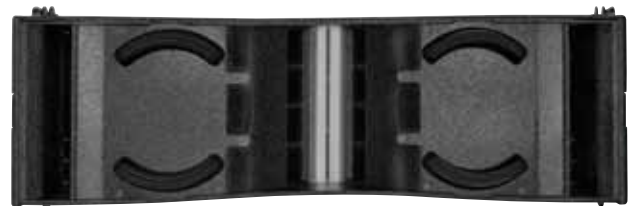
Line Array System

# Large Model

3-Way ラインアレイ・モジュール

## AIRLINE LA12

オープンプライス



グリルを外したAIRLINE LA12

**アレイ構成から卓越した明瞭度と再現性の高いサウンドを圧倒的な出力で提供。  
低域から高域までのすべての帯域を均一に遠くまで届けるフラッグシップモデル。**

- 3-Wayフルレンジのラインアレイ・モジュール。アレイ構成から卓越した明瞭度と再現性の高いサウンドを圧倒的な出力で提供。
- 大規模な野外イベントやスタジアム、アリーナなどでの大型ツアーをはじめ、大講堂、劇場などの音響設備に最適。
- 超低歪率の低域ドライバー（12インチ）2基、余裕のあるヘッドルームを引き出す高感度の中域ドライバー4基、アンニュラーリングダイアフラムを搭載した平面波ドライバー3基の計9基を搭載。
- 設計は高精度を極め、個々のユニット間のタイムアライメントを完璧に施しているため、音響特性上で完全に結合。連結時に完璧な線状音源を作りあげ、優れた指向性コントロールと高品位なサウンドを実現。
- 複数台で使用します。最低構成数6台、最大24台までフライング可能。
- 明快なリギングシステムを採用しているため、素早いセットアップが可能。アプリケーションに応じてフライングだけでなくグラウンドスタッキングもできるので、自由度の高いシステム設計が可能。
- LINUS RACKとシステム化。搭載されたパワーアンプ“LINUS10”（P.24参照）は、リニアフェイズを実現する高品位DSPを内蔵。
- オプションでウォータープルーフ加工（IP-55）とRAL指定のカラーリングが可能です。※最低ロット数など、詳細はお問い合わせください。

# Line Array System

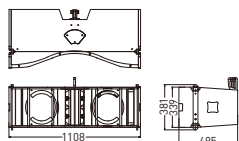
## 仕様 AIRLINE LA12

形式	3-Way ラインアレイ・モジュール
連結台数	6~24台
周波数特性	50Hz~20kHz(-3dB)
許容入力(AES/ピーク)	低域: 2000/8000W 中域: 600/6000W 高域: 240/2400W
感度(1W/1m)	低域: 98dB 中域: 116dB 高域: 118dB
最大音圧	低域: 137dB 中域: 153dB 高域: 152dB
カバレッジ角	水平: 100° 垂直: アレイ構成による
ドライバー構成	低域: 2×12インチネオジム磁石採用 4インチ(101.6mm)ボイスコイル、2×1000W(AES) 中域: 4×2インチ(51mm)ネオジム磁石採用 3.5インチ(90mm)ボイスコイル、4×150W(AES) 高域: 3×4インチ(101.6mm)平面波ドライバー、ネオジム磁石採用 1.75インチ(44.4mm)ボイスコイル、3×80W(AES)
クロスオーバー	400Hz、1.6kHz アクティブ
入カコネクター	2×Neutrik™ NL8MPR-BAG
公称インピーダンス	低域: 16Ω(+1/-1) 中域: 16Ω(+3/-3) 高域: 24Ω(+4/-4) 低域: 16Ω(+2/-2)
エンクロージャー	形状: 台形、2×4° 素材: 合板
仕上げ	黒
フライング金具	製品に含む
寸法(W×H×D)	1108×339×495mm
質量	67kg

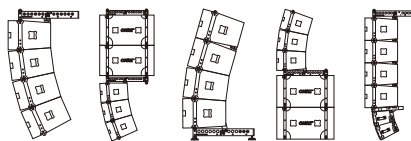
## システムパフォーマンス

アレイ	水平カバレッジ	垂直カバレッジ	最大出力(ピーク)
1台	100°	—	137dB
2台	100°	0°~8°	143dB
4台	100°	0°~32°	149dB
8台	100°	0°~64°	155dB

## DIMENSIONS



## SYSTEM



※サブウーファーは  
SC8

※サブウーファーは  
SC8



## ACCESSORIES



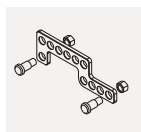
**フライングバー**  
**FR120**  
オープンブライズ  
AIRLINE LA12を24台  
までフライング可能。  
セーフティファクター:  
1:10。



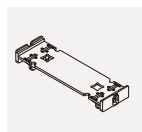
**コンパクトフレーム**  
**FR122**  
オープンブライズ  
AIRLINE LA12とSC8F  
(カーディオイドモード)  
のフライング/グラウンドス  
タッキング用。



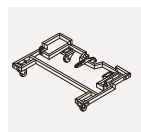
**FR002**  
オープンブライズ  
FR120をFR122に  
アップグレードするキット。



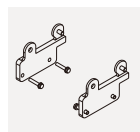
**EXBAR 12**  
オープンブライズ  
FR120、FR122の  
エクステンションバー。



**AIRLINE LA12用ドリー**  
**DOL LA12**  
オープンブライズ  
1台に対応。



**AIRLINE LA12用ドリー**  
**DOT LA12-4**  
オープンブライズ  
4台まで対応可能。



**KIT 12F**  
オープンブライズ  
FR120、FR122をDOT  
LA12-4に固定するための  
アダプター。

**CO LA12-4** オープンブライズ  
AIRLINE LA12用保護カバー、4台用。

**CAL8SP-20** オープンブライズ  
スピーカーケーブル、8ピン、8×4mm、20m。



**Coda-LAP-Set**  
オープンブライズ  
リモート角度計取付レール。  
1本。

**UVM with No Laser** オープンブライズ  
Coda LAP-Setに取り付けるリモート角度計  
本体。特許品(Alignarray:米国製)

**UVM Reader** オープンブライズ  
Coda LAP-Setに取り付ける角度計メーター。  
保護カバー付属。特許品(Alignarray:米国製)

## サブウーファー

センサーコントロールド・サブウーファー  
**SC8 / SC8F**



詳細につきましてはP.17をご覧ください。

## ベースエクステンション

センサーコントロールド・ベースエクステンション  
**SC3-F**



詳細につきましてはP.21をご覧ください。

## DSPコントローラー&アンプ

ツアリング用システムラック  
**LINUS RACK 40T**



詳細につきましてはP.22をご覧ください。



3-Way ラインアレイ・モジュール

## AiRAY

オープンプライス



**1キャビネットで148dBの高音圧を実現。**

**見た目を遥かにしのぐパワーと高品位なサウンドで大規模SRをコンパクトに構築。**

- 低域は高効率の12インチドライバーを2基、中高域は同軸6インチのDDPを2基搭載した3-Way ラインアレイモジュール。
- 1キャビネット148dBの圧倒的なパワー、高域から250Hzまでの優れた指向性制御、高品位なサウンドは、ハイエンドクラスのスピーカーを凌駕。
- サイズ・質量ともに従来型の約半分。W674×H356×D555mm、40kgとコンパクト。
- アリーナや大型劇場のみならず、ホールや中小規模のライブハウス、クラブ、企業のイベントまで幅広く活用可能。
- 横幅が同じViRAYと違和感なくアレイが組めるため、効率的な運用が可能。グレードアップが少額で行えます。
- ベースエクステンション「SC2-F」やサブウーファー「SCV-F」は、AiRAYのシステムに適正化。
- フライングだけでなくグラウンドスタッキングでも使用可能。ハンドリングがしやすいコンパクトな筐体なので、設置時間や人員の削減にも貢献。
- 水平方向の指向角は90°で、オプションのウェーブガイドを使用すれば、110°、100°（非対称:55°+45°または45°+55°）と変更可能。
- LINUS RACKとシステム化。搭載されたパワーアンプ「LINUS10」(P.24参照)は、リアフェイズを実現する高品位DSPを内蔵。
- オプションでウォータープルーフ加工 (IP-55)とRAL指定のカラーリングが可能です。※最低ロット数など、詳細はお問い合わせください。



# Line Array System

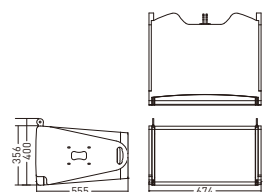
## 仕様 AiRAY

形式	3-Way ラインアレイ・モジュール
連結台数	最大20台
周波数特性	50Hz~22kHz(-6dB)
許容入力(AES/ピーク)	低域: 2000W/8000W 中域: 300W/2600W
感度(1W/1m)	低域: 103dB 中域: 114dB
最大音圧(with LINUS10)	低域: 143dB 中域: 148dB
カバレッジ角	水平: 90°、オプションで110°、100°(55°+45°または45°+55°)に変更可能 垂直: アレイ構成による
ドライバー構成	低域: 2×12インチ、ネオジム磁石採用、耐水加工コーン使用 4インチ(101.6mm)ボイスコイル、2×1000W(AES) 中域: 2×6インチ同軸平面波ドライバー 中域: 3.5インチ(90mm)ボイスコイル、2×150W(AES) 高域: 1.75インチ(44.4mm)ボイスコイル、2×80W(AES)
クロスオーバー	400Hz(ハイアンプ)、6.3kHz(パッシブ)
入カコネクター	2×Neutrik™: 1×入力+1×LINUS Net
公称インピーダンス	低域: 8Ω(+1/-1) 中域: 16Ω(+2/-2)
エンクロージャー	合板
仕上げ	ポリウレタン樹脂塗装、黒
フライング金具	製品に含む
寸法(W×H×D)	674×356×555mm
質量	40kg

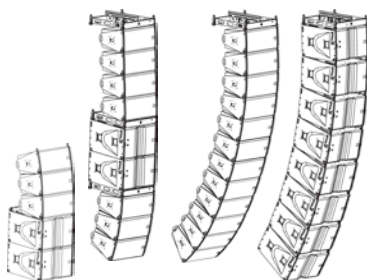
## システムパフォーマンス

アレイ	水平カバレッジ	最大出力(ピーク)
1台	90° or 110° (or 100°非対称)	143dB
2台	90° or 110° (or 100°非対称)	149dB

## DIMENSIONS



## SYSTEM



## ACCESSORIES



**FR-AR**  
オープンブライズ  
AIRAY, VIRAY, SC2-F, SCV-F用。フライング/グラウンドスタッキング両用。

**EXBAR-AR**  
オープンブライズ  
FR-ARと一緒に使用。

**ADS**  
オープンブライズ  
FR-AR用ピックアップアダプター。

**AGA**  
オープンブライズ  
AIRAY, SCV-F用グラウンドスタッキングアダプター。

**AR-LINK**  
オープンブライズ  
SC2-FやSCV-Fの下に6台までのAIRAYを接続。

**VR-AR-LINK**  
オープンブライズ  
AIRAYの下にVIRAYを接続。

**DOT-AR**  
オープンブライズ  
4台まで対応可能。

**FRT-AR**  
オープンブライズ  
AIRAYとVIRAYのフライング用。

**AICOUPLER-110**  
オープンブライズ  
AIRAYの水平指向角を110°にする。2枚(AIRAY1台分)。

**CO-AR-4**  
オープンブライズ  
AIRAY4台まで対応。

**LID DOT AR**  
オープンブライズ  
運搬時に天面を平らにし、軽量荷物に対応。

**FC-FR AR**  
オープンブライズ  
2台までのFR-ARIに対応。

## サブワウファー

センサーコントロール・サブワウファー  
**SCV-F**



詳細につきましてはP.19をご覧ください。

## ベースエクステンション

センサーコントロール・ベースエクステンション  
**SC2-F**



詳細につきましてはP.21をご覧ください。

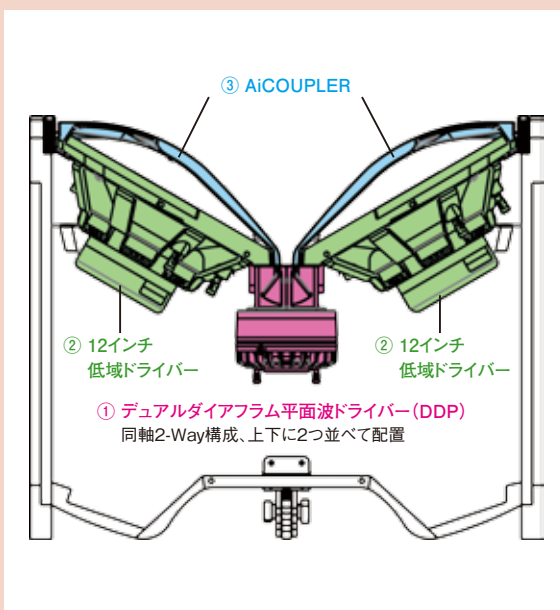
## DSPコントローラー&アンプ

ツアリング用システムラック  
**LINUS RACK 40T**



詳細につきましてはP.22をご覧ください。

## 独自技術によるクリアなサウンド



### ① DDP (デュアルダイアフラム平面波ドライバー)

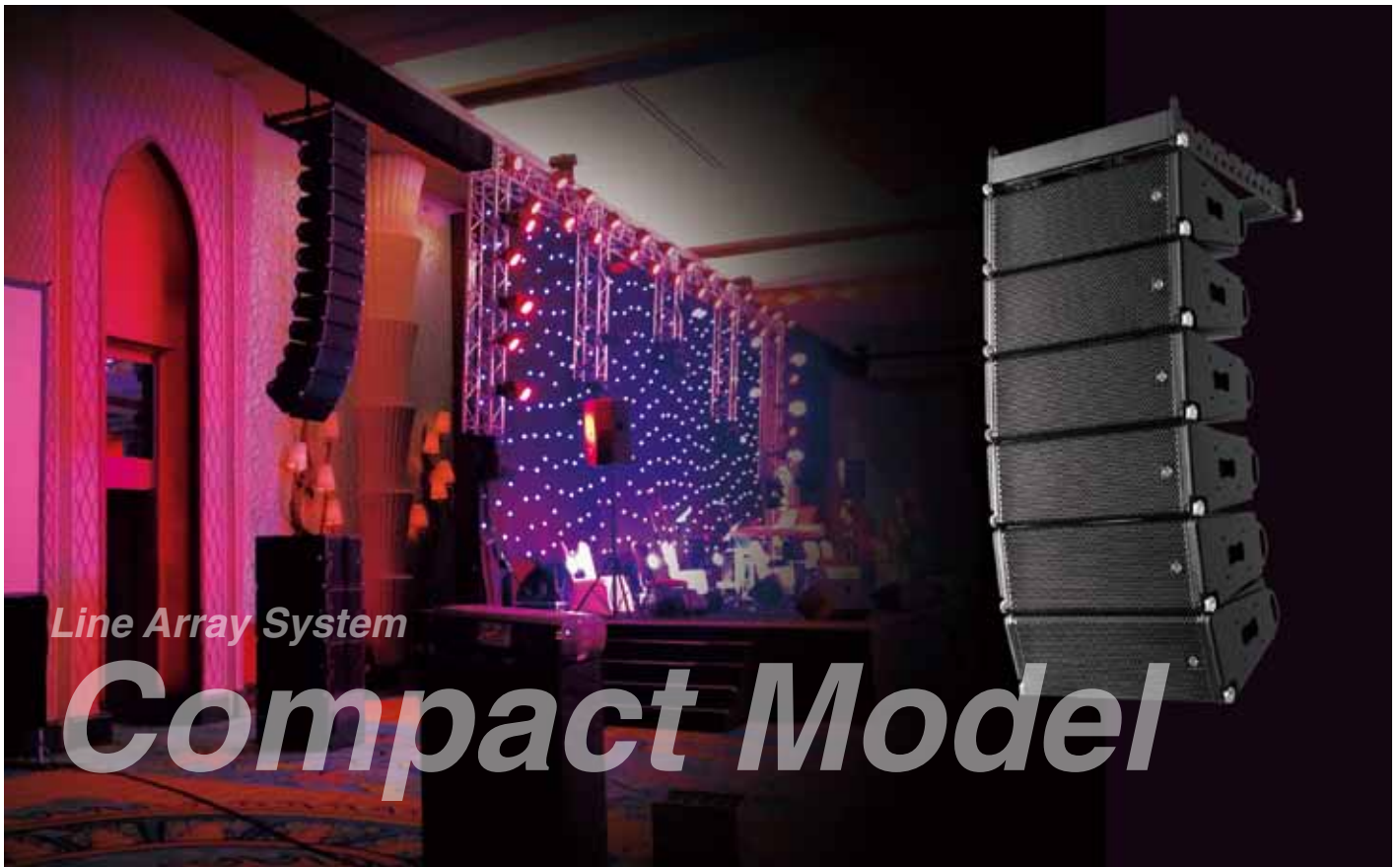
AiRAYの心臓部には6インチのデュアルダイアフラム平面波ドライバーを2つ搭載しています。個々のドライバーは、同軸のリングダイアフラムを採用した2-Way構成です。中域・高域と狭い周波数帯域を個別に担当することでパワーハンドリングを増幅。中域のダイアフラムはピークで1300Wに到達しており、中域のダイアフラムは非常に高効率で並外れた過渡特性を持っています。この独自のトランスデューサーが優れた指向性コントロールと信頼性の高いサウンドをつくり出し、台形のピストンから真のコヒーレントな平面波を放射する原動力となっています。

### ② 2×12インチの低域ドライバー

低域は、ネオジム磁石を使用した12インチの超低歪率のコーンドライバー2基が担います。新しく開発された極めて高効率なロングエクスカーション・ドライバーで、4つのデモジュレーションリングを搭載した高磁性流体のリニアモーターを持っています。一定のインダクタンスを提供し、超低歪率でパワーコンプレッションを減少。カーボンファイバーのダイアフラムは、ムービングロスを最小限にする一方でコーンの剛性と内部のダンピングを向上させており、高感度で並外れた明瞭度と透明度を実現しています。

### ③ AiCOUPLER

ウェーブガイドとなるAiCOUPLERは、低域ドライバーに対称に取り付けられています。トランスデューサーから生み出されたエネルギーを統合して単一音源を出現させ、アレイに組んだ際の圧倒的なパワーとコントロールのしやすいサウンドを生み出します。また、スロットの位置を最適化して音響中心の距離を増幅することで250Hz以上の音域に一定のカバレッジを提供し、200Hz以上は感度を6dB引き上げます。



3-Way ラインアレイ・モジュール

## ViRAY

オープンプライス



グリルを外したViRAY

**コンパクトながら3-Way構成を実現。DDPテクノロジーに裏付けられた解像度の高い音質と圧倒的な音圧を広範囲に提供します。**

- 2つのダイアフラムを搭載した平面波ドライバー（DDP）やViCOUPLERを搭載。コンパクトながら3-Way構成を実現。アレイ時のパワーは従来の大型サイズのスピーカーと同等の高出力とクリアなサウンドを実現。
- 幅674×高242×奥行362mm、質量25.5kgのコンパクトサイズ。荷重条件の厳しい会場でも多段のラインアレイを使用できます。仮設・常設問わず、様々な状況に対応可能。
- オプションの「ViCOUPLER 80°」で水平方向の指向角を120°から80°に変更可能。
- キャビネットと一体化したリングシステムで、すばやく簡単に設置可能。フライングだけでなくグラウンドスタッキングのどちらにも使用でき、カリキュレーションソフトウェア「EASE Focus 2」でどんなアプリケーションでも完璧なカーブを算出します。
- 事前にキャビネットの角度をセットして運搬すれば、そのままの状態でも運用可能。少ない人員で短時間にセットアップ可能。輸送時の容積や移動コストを低減。
- LINUS RACKとシステム化。搭載されたパワーアンプ「LINUS10」（P.24参照）は、リニアフェイズを実現する高品位DSPを内蔵。
- オプションでウォータープルーフ加工（IP-55）とRAL指定のカラーリングが可能です。※最低ロット数など、詳細はお問い合わせください。

# Line Array System

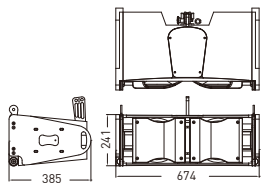
## 仕様 ViRAY

形式	3-Way ラインアレイ・モジュール
連結台数	FR-VR使用時:最大24台、FRT-VR使用時:最大18台
周波数特性	55Hz~22kHz(-3dB)
許容入力(AES/ピーク)	低域:600/2400W 中域:150/1300W 高域:80/400W
感度(1W/1m)	低域:99dB 中域:112dB
最大音圧	低域:133dB(+6dB) 中域:142dB(+6dB)
カバレッジ角	水平:120°(または80°) 垂直:アレイ構成による
ドライバー構成	低域:2×8インチ(200mm)ネオジム磁石採用、 2インチ(50.8mm)ボイスコイル、2×300W(AES) 中域:8インチ(200mm)同軸平面波ドライバー、ネオジム磁石採用 中域:3.5インチ(90mm)ボイスコイル、150W(AES) 高域:1.75インチ(44.4mm)ボイスコイル、80W(AES)
クロスオーバー	600Hz(アクティブ)、6.3kHz(パッシブ)
入カコネクター	2×Neutrik™ NL4
公称インピーダンス	低域:16Ω(+1/-1) 中域:16Ω(+2/-2)
エンクロージャー	形状:台形 2×5°、素材:合板
仕上げ	ポリウレタン樹脂塗装、黒
フライング金具	製品に含む
寸法(W×H×D)	674×242×362mm
質量	25.5kg

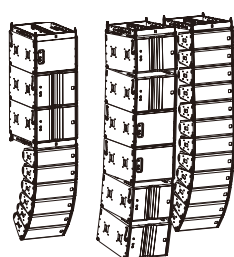
## システムパフォーマンス

アレイ	水平カバレッジ	垂直カバレッジ	最大出力(ピーク)
1台	120°または80°	12°	133dB
2台	120°または80°	0~10°	139dB
4台	120°または80°	0°~40°	145dB
8台	120°または80°	0°~80°	151dB

## DIMENSIONS



## SYSTEM



## ACCESSORIES



<b>アレイフレーム</b> <b>FR-VR</b> オープンブライズ ViRAYシステム用アレイフレーム、フライング/グラウンドスタッキング商用。	<b>コンパクトフレーム</b> <b>FRT-VR</b> オープンブライズ ViRAY用フライングフレーム。	<b>ダウンフィルフレーム</b> <b>DOW-VR-12</b> オープンブライズ LA12の下にViRAYを接続。	<b>エクステンションバー</b> <b>EXBAR-VR</b> オープンブライズ FR-VRと一緒に使用。	<b>角度計取付金具</b> <b>LP-VR</b> オープンブライズ FR-VR用角度計取付金具。鋳造品(Alignarray:米国製)
--	---	---	--	---



<b>グラウンドスタッキング用傾斜金具</b> <b>TILT-VR</b> オープンブライズ FR-VRと一緒に使用。	<b>クラウドスタッキング用アダプター</b> <b>VGA</b> オープンブライズ ViRAY、SCV-F用。 ※フライングには使用できません。	<b>ウェーブガイド</b> <b>ViCOUPLER 80°</b> オープンブライズ ViRAYの水平方向の指向角を80°にするウェーブガイド。2枚(ViRAY1台分)。	<b>傾斜金具</b> <b>SA-VR</b> オープンブライズ ViRAYシステムの下にViRAY用のフレームを取り付ける際に使用。
---	--	--	---

## サブウーファー

センサーコントロール・サブウーファー

### SCV-F



詳細につきましてはP.19をご覧ください。

## ベースエクステンション

センサーコントロール・ベースエクステンション

### SC2-F



詳細につきましてはP.21をご覧ください。

## DSPコントローラー&アンプ

ツアリング用システムラック

### LINUS RACK 20T



詳細につきましてはP.22をご覧ください。

## DDP [Dual Diaphragm Planar-wave-driver] Technology

### 2つのダイアフラムを搭載したラインソース用「同軸」平面波ドライバー

ViRAYは、8インチの中域のコアキシャルシステムに独自の「DDP (デュアルダイアフラム平面波ドライバー)」を搭載しています。DDPは、真に位相のとれた平面波面を長方形のピストンから放出するために新たに開発され、内部回折のない優れた分散能力と信頼性の高いクリアなサウンドを実現しています。2つのリングダイアフラムを同軸上に配置する構造は、パワーハンドリングを増強し極めて低い歪み率を達成しています。



HF:6 ~ 22kHz  
並外れて優れた過渡特性

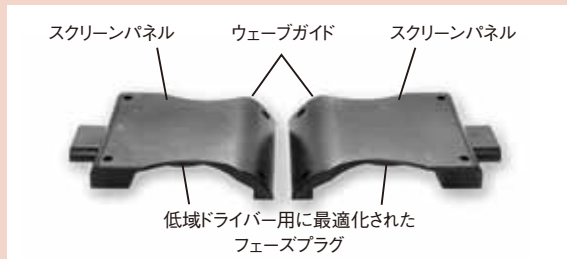
MF:600Hz ~ 6.5kHz  
滑らかで均一なレスポンス

## ViCOUPLER

### バイ・アイ・カプラー



ViRAYに搭載された  
ViCOUPLER



### ●中域の平面波ドライバー用のウェーブガイド

アレイに搭載された際は、回折のない大きなフラットパッフルにはめ込まれた単一のウェーブガイドとして機能します。

### ●平坦なスクリーンパネル

キャビネットに搭載されたスクリーンパネルは、後方への反射と回り込みを防ぎます。

### ●フェーズプラグ

精密なフェーズプラグは、8インチの低域ドライバーに最適化されています。位相の取れた低域のカップリングを確実にし、350Hz以下の帯域に一貫性の取れた完璧なカバレッジを提供します。

ViCOUPLERは、トランスデューサーから生み出されたエネルギーを結集して、単一音源を出現させます。アレイに組んだ際に、圧倒的なパワーとコントロールのしやすいサウンドが生み出されます。





## 2-Way ラインアレイ・モジュール

# TiRAY

オープンブライス



## TiRAY用低域拡張ラインアレイ・モジュール

# TiLOW

オープンブライス



両手で1本を持ち運べるコンパクトなサイズ。

一人でセッティングができ、小規模ライブやイベントなどに手軽に持ち込めます。

- 2-Wayフルレンジのラインアレイ・モジュール“TiRAY”。幅40cmのコンパクトモデルなので、ひとりでセッティングが可能。
- 1台から使用が可能。高さ15.5cmの見切れの良さから、近距離用にステージに設置しても可。オプションを使用すればポールマウントも可能。
- 超低歪率の5インチ低域ドライバー2基と5インチの平面波ドライバー(Planar Wave Driver)を搭載し、明瞭度の高いサウンドを提供。
- 低域拡張用の“TiLOW”を用意。遠達性を向上させ、低域を増強。TiRAYの低域とサブウーファーの帯域にオーバーラップさせており、エネルギーを際立たせます。
- オプションで、ウォータープルーフ加工(IP-55)とRAL指定のカラーリングが可能です。  
※最低ロット数など、詳細はお問い合わせください。

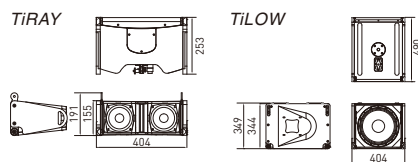
仕様	TiRAY	TiLOW
形式	2-Way ラインアレイ・モジュール	TiRAY用低域拡張ラインアレイ・モジュール
連結台数	FR-TR使用時:最大24台、FRT-TR使用時:最大24台	FR-TR使用時:最大12台
周波数特性	70Hz~20kHz (-6dB)	40~500Hz (-6dB)
許容入力(AES)	300W	1000W/4000W(ピーク)
感度(1W/1m)	94dB	95dB※1
最大音圧	124dB	135dB※2
カバーレージ角	水平:100° 垂直:アレイ構成による	-
ドライバー構成	低域:2×5インチ、超低歪率1.5インチ(38mm)ボイスコイル、2×150W(AES) 高域:1×5インチ、平面波ドライバー、ネオジウム磁石採用1.75インチ(44.4mm)ボイスコイル、80W(AES)	低域:12インチ、超低歪率4インチボイスコイル、1000W
クロスオーバー	950Hz、パッシブ	-
入力コネクター	2×Neutrik™:1×Input+1×Link	2×Neutrik™
公称インピーダンス	8Ω(+2/-2)	4Ω(+1/-1)
エンクロージャー	形状:台形、2×6”、素材:合板	素材:合板
仕上げ	ポリウエー樹脂塗装、黒	
フライング金具	製品に含む	
寸法(W×H×D)	404×155×253mm(突起物含まず)	404×344×490mm(突起物含まず)
質量	9.9kg	20kg

※1.ハーフスペース ※2.ピンクノイズ、クレストファクター6dB

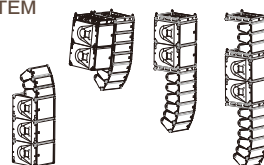
### システムパフォーマンス

アレイ	周波数特性(-6dB)	最大出力(ピーク)
1台	70Hz~20kHz	124dB
4台	70Hz~20kHz	136dB
8台	70Hz~20kHz	142dB

### ■ DIMENSIONS



### ■ SYSTEM



### ACCESSORIES



アレイフレーム  
**FR-TR**  
オープンブライス

TiRAY、TiLOW用アレイフレーム。フライング/グラウンドスタッキング両用。



コンパクトフレーム  
**FRT-TR**  
オープンブライス

TiRAY用コンパクトフレーム。



角度計取付金具  
**LP-TR**  
オープンブライス

FR-VR用角度計取付金具。特産品(TEQSAS:独国製)



アダプター  
**CUTi**  
オープンブライス

グラウンドスタッキング用アダプター。TiRAY6台まで対応。※フライングでも使用可能。ただし制限あり。



アダプター  
**TGA**  
オープンブライス

TiLOWの下にTiRAYを吊るときのフライング/グラウンドスタッキング用アダプター。6台まで使用可能。



エクステンションバー  
**EXBAR-TR**  
オープンブライス

FR-TRまたはFRT-TRと一緒に使用。



**CUTi SF**  
オープンブライス

CUTi用スタンド取付金具。

### DSPコントローラー&アンプ



ツアリング用システムラック

## LINUS RACK 20T

詳細につきましてはP.22をご覧ください。

## 2-Way ラインアレイ・モジュール

# AIRLINE LA8

オープンブライズ



仕様 AIRLINE LA8

形式	2-Way ラインアレイ・モジュール
連結台数	3~20台
周波数特性	70Hz~20kHz(-3dB)
許容入力(AES)	パッシブ: 500W (ピーク2,000W) ハイアンプ: 低域: 500W 高域: 160W
感度(1W/1m)	低域: 99dB 高域: 115dB
最大音圧	低域: 132dB 高域: 146dB
カバレッジ角	水平: 120°または60° 垂直: アレイ構成による
ドライバー構成	低域: 2×8インチネオジウム磁石採用、2インチ(51mm)ボイスコイル、2×250W(AES) 高域: 2×4インチ(101.6mm)平面波ド ライバー、ネオジウム磁石採用、1.75インチ(44.4mm)ボイスコイル、2×80W(AES)
クロスオーバー	1.3kHz、パッシブ/ハイアンプ(内部切替)
入カコネクター	2×Neutrik™ NL4MP
公称インピーダンス	パッシブ: 16Ω(+2/-2) ハイアンプ: LF: 16Ω(+1/-1) HF: 16Ω(+2/-2)
エンクロージャー	形状: 台形、2×6° 素材: 合板
仕上げ	黒
フライング金具	製品に含む
寸法(W×H×D)	592×259×316mm(フライング金具含む)
質量	18.3kg

## AIRLINE LA8用サブウーファー

# AIRLINE LA8-SUB

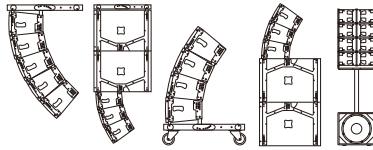
オープンブライズ



仕様 AIRLINE LA8-SUB

形式	ラインアレイ・システム・サブウーファー
周波数特性	30Hz~120Hz
許容入力(AES)	1200W
感度(1W/1m)	97dB
最大音圧	128dB 134dB(ピーク)
ドライバー構成	18インチネオジウム磁石採用、超低歪率、4インチ(101.6mm)ボイスコイル
公称インピーダンス	8Ω(+1/-1)
入カコネクター	2×Neutrik™ NL4MP
フライング金具	製品に含む
エンクロージャー	合板
仕上げ	黒
寸法(W×H×D)	592×503×700mm
質量	48kg

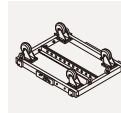
### SYSTEM



※車輪はオプション ※ボールはオプション

- AIRLINE LA8は、横幅592mm、18.3kgの軽量・コンパクトモデル。同じ幅のサブウーファーAIRLINE LA8-SUBを組み合わせてシステムを構成可能。
- AIRLINE LA8は、最大20台までの連結が可能。
- フライングだけでなくグラウンドスタッキングも可能。場所に応じた柔軟な設置ができます。
- コンパレーター内蔵パワーアンプ“LINUS10”(P.24参照)と一緒に使用します。システムラックLINUS RACKも用意。

### ACCESSORIES



アレイフレーム

**FR8**  
オープンブライズ  
AIRLINE LA8、AIRLINE LA8-SUB用のフライング/グラウンドスタッキング用。車輪はオプション。



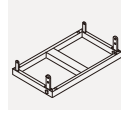
**FR128**

オープンブライズ  
FR8に取り付けてAIRLINE LA12の下にAIRLINE LA8をフライングするキット。



エクステンションバー

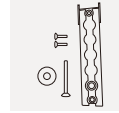
**EXBAR 8**  
オープンブライズ  
FR8に取り付けて使用。



AIRLINE LA8用連結プレート

**CULA8**

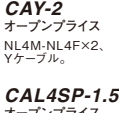
オープンブライズ  
最大4台まで連結可能。



リモート角度計取付金具

**Coda-LAP-Set**

オープンブライズ  
1本。幹旋品(Aalignarray:米国製)



**CAY-2**

オープンブライズ  
NL4M-NL4F×2、Yケーブル。

**CAL4SP-1.5**

オープンブライズ  
スピーカーケーブル、4ピン、4×4mm、1.5m。  
※10m(-10)、20m(-20)も用意。

### UVM with No Laser

オープンブライズ  
Coda LAP-Setに取り付けるとリモート角度計本体。幹旋品(Aalignarray:米国製)。

### BLUE WHEEL 02

オープンブライズ  
6,480円(本体価格6,000円)  
スイベル・キャスターホイール。  
φ100mm。

### UVM Reader

オープンブライズ  
Coda LAP-Setに取り付ける角度計メーター。保護カバー付。幹旋品(Aalignarray:米国製)。

### BLUE WHEEL 03

オープンブライズ  
7,560円(本体価格7,000円)  
スイベル・キャスターホイール。  
φ100mm。ブレーキ付。

## 2-Way ラインアレイ・モジュール

# LA4

オープンブライズ



仕様 LA4

形式	2-Way ラインアレイ・モジュール
連結台数	4~40台
周波数特性	60Hz~20kHz(-3dB)
許容入力(AES)	250W
感度(1W/1m)	低域: 94dB 高域: 113dB
最大音圧	低域: 124dB 高域: 139dB
カバレッジ角	水平: 110° 垂直: アレイ構成による
ドライバー構成	低域: 2×5インチネオジウム磁石採用、1.5インチ(38mm)ボイスコイル、2×125W(AES) 高域: 1×4インチ(101.6mm)平面波ド ライバー、ネオジウム磁石採用、1.75インチ(44.4mm)ボイスコイル、80W(AES)
クロスオーバー	1.3kHz、パッシブ
公称インピーダンス	16Ω(+1/-1)
入カコネクター	2×Neutrik™ NL4MP
フライング金具	製品に含む
エンクロージャー	形状: 台形、10° 素材: 合板
仕上げ	黒
寸法(W×H×D)	500×178×320mm(フライング金具含む)
質量	9.7kg

## LA4用サブウーファー

# LA4-SUB

オープンブライズ

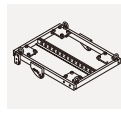


仕様 LA4-SUB

形式	ラインアレイ・システム・サブウーファー
周波数特性	40Hz~160Hz
許容入力(AES)	1000W
感度(1W/1m)	97dB
最大音圧	127dB 133dB(ピーク)
ドライバー構成	15インチネオジウム磁石採用、超低歪率、4インチ(101.6mm)ボイスコイル
公称インピーダンス	8Ω(+1/-1)
入カコネクター	2×Neutrik™ NL4MP
フライング金具	製品に含む
エンクロージャー	合板
仕上げ	黒
寸法(W×H×D)	502×455×600mm
質量	32kg

- LA4は、高さを20cm以下に抑えたコンパクトモデル。重さも9.7kgと軽量なので、重量制限の厳しい現場に最適です。同じ幅のサブウーファーLA4-SUBを組み合わせてシステムを構成可能。
- LA4は、最大40台までの連結が可能。
- フライングだけでなくグラウンドスタッキングも可能。場所に応じた柔軟な設置ができます。
- コンパレーター内蔵パワーアンプ“LINUS10”(P.24参照)と一緒に使用します。システムラックLINUS RACKも用意。

### ACCESSORIES

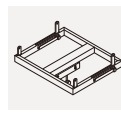


アレイフレーム

**FR4**  
オープンブライズ  
LA4、LA4-SUB用のフライング/グラウンドスタッキング用。車輪はオプション。

### BLUE WHEEL 02

オープンブライズ  
6,480円(本体価格6,000円)  
スイベル・キャスターホイール。  
φ100mm。



LA4用連結プレート

**CULA4**

オープンブライズ  
最大4台まで連結可能。

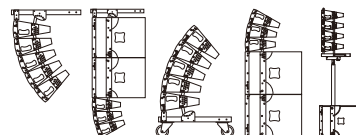
### BLUE WHEEL 03

オープンブライズ  
7,560円(本体価格7,000円)  
スイベル・キャスターホイール。  
φ100mm。ブレーキ付。

### Cab4

オープンブライズ  
LA4用ループケーブル。

### SYSTEM



※車輪はオプション ※ボールはオプション

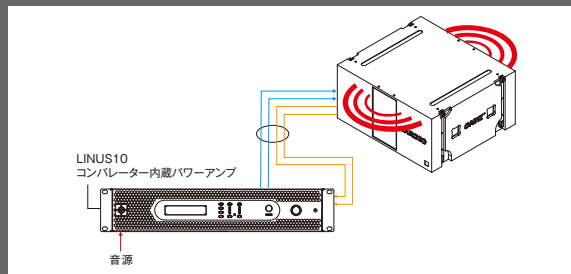
## Sensor Controlled Subwoofer

ベロシティ・センサーがリアルタイムで測定するボイスコイルの正確な動きをコンプレーターにフィードバックすることで、オリジナル音源を再生するのに必要なアンプのパワーを正確に引き出すことが可能になりました。

### Feedback Loop Control

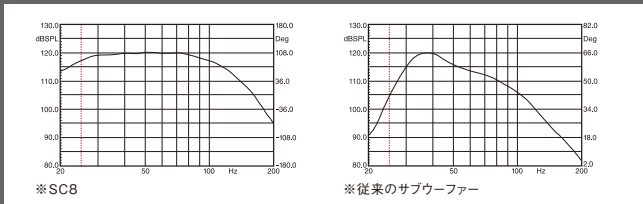
### フィードバック・ループ・コントロール

SC8、SC4、SCP、SCV-Fに搭載されたベロシティ・センサー (Velocity Sensor) がボイスコイルの動きをリアルタイムで正確に測定し、振幅の大きさと速さの情報をセンサーケーブルを通してLINUS10に内蔵されたコンプレーターへ送信します。LINUS10は、ベロシティ・センサーから送られた情報を音源のオリジナル情報と比較してアンプのドライブを修正し、ボイスコイルの動きを常にオリジナルに追従させます。これにより全高調波歪率 (THD) が著しく低下し、周波数特性をも補正します。外部EQを必要とせずに平坦な周波数特性を生み出すハイパフォーマンスは、完璧といえるほど正確な音楽再生を可能にします。



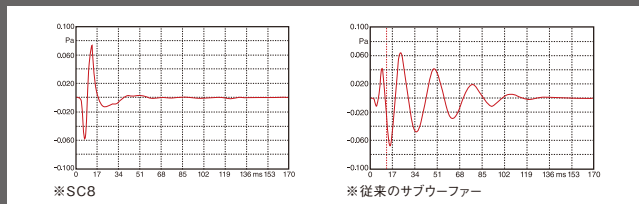
#### 周波数特性を拡張

コンプレーターがスピーカーの非直線性だけでなく周波数特性をも補正し、EQを使うことなく平坦な周波数特性を25Hz (-3dB) まで拡張します。



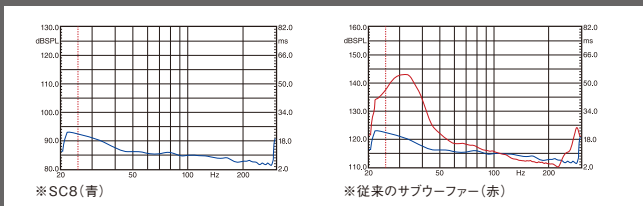
#### インパルスレスポンスの変化を防止

フィルターやEQが必要ないため、プロセッシングにかかるディレイを削減。インパルスレスポンスの変化を防ぎます。



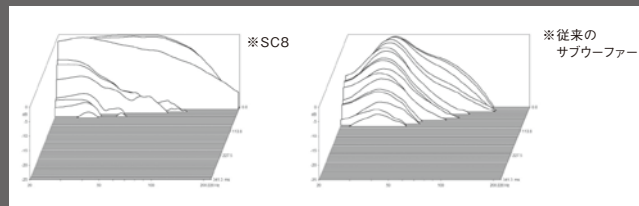
#### スピーカータイムアライメント

実際、低域でも中域寄りの周波数と超低域の周波数のタイムアライメントが取られているため同時に再生されます。結果、極めて正確な音楽再生が可能になります。



#### ウオーターフォール

インパルスレスポンスのところでも示されたと同様の結果がウオーターフォール測定でも示されています。SC8は、20Hz~40Hzの範囲で反応がわずかにあるだけで、原音にない余韻はほとんど存在しません。



#### ※測定スピーカーについて

##### SC8: センサーコントロールド・サブウーファー

部屋の反響を避けるため、スピーカーから5cm離れた位置で測定。フロントの18インチ×2だけで、リアの18インチ×2は残響を最低限にするために駆動させていません。LPF 90Hz/24dB-Link/Riley以外のプロセッシングはしていません。

##### 比較したサブウーファー

ポートのある従来のサブウーファーで、18インチのドライバーを2基搭載したハイパフォーマンスなプロ機。32Hzでチューニングされており、部屋の反響を避けるためポートから5cm離れた位置で測定。HPF 30Hz/24dB、LPF 90Hz/24dB-Link/Riley、PEQ 35Hz+8dB という標準的なプロセッシングが行われています。

### センサーコントロールド・サブウーファーの利点

#### ● 正確な低域を出力するためマスク効果を激減させます。

従来のサブウーファーでは、過剰な低域が他音域に影響してかぶりやごりなどの問題が生じていましたが、センサーコントロールド・サブウーファーはマスク効果を激減させ、明瞭度のある低域を出力します。

#### ● 周波数補正のためのEQを使うことなくフラットな周波数特性になります。

システム全体の余裕が生まれ、積極的な音作りが可能になります。

#### ● 綿密な調整が測定機器上でも確認できます。

音響設計を短時間に正確に行えるようになります。

#### ● 余韻の発生がないため、ステージ上での回り込みなど劇的な改善が見込めます。

実際のフィールドにおいて、今までのサブウーファーでは解決できなかった問題を解決できる可能性があります。

#### ● SC Seriesに搭載された制御技術は、システムの保護にも役立ちます。

たとえば、特殊効果などで爆風を被った場合でもオリジナル音源でなければユニットを制御して動きを止めます。また、逆起電流などを防ぎアンプの故障を回避します。

POINT!



# Sensor Controlled Subwoofer & Bass Extension

## Subwoofer

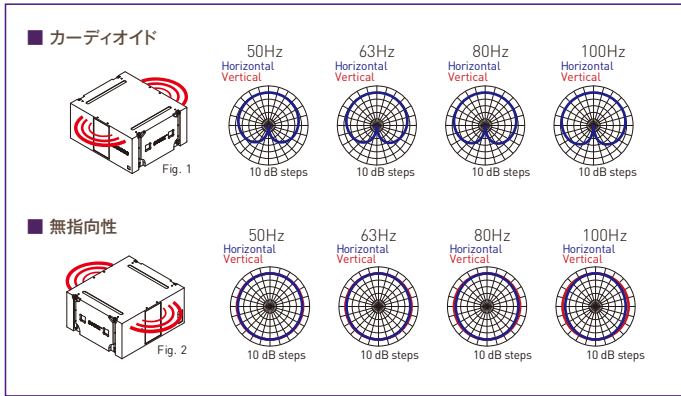
## Bass Extension

センサーコントロールド・サブウーファー

# SC8 / SC8F

オープンプライス

- 18インチのロングエクスカーションドライバーを密閉キャビネットに4基搭載。25Hzまで低域を増強するサブウーファー。床置きモデルとフライングモデルを用意。
- AIRLINE LA12と同じ幅のエンクロージャーを採用しており、すっきりした見た目の設置が可能。
- フィードバックループを制御するベロシティ・センサーを搭載しており、歪みを極限まで縮小。  
※LINUS10コンプレーター内蔵パワーアンプと一緒に使用します。
- カーディオイドの指向性を持たせることが可能。
- 優れた過渡特性により、安定した周波数特性を実現。
- オプションで、ウォータープルーフ加工 (IP-55) とRAL指定のカラーリングが可能。  
※最低ロット数など、詳細はお問い合わせください。



仕様	SC8	SC8F
形式	床置き	フライングバージョン
	センサーコントロールド・サブウーファー/カーディオイド、無指向性	
周波数特性	20Hz (-6dB)、25Hz (-3dB) ~ 150Hz	
許容入力 (AES/ピーク)	6000W/24000W	
感度 (1W/1m)	106dB @ 50Hz (※1)	
最大音圧	150dB (※2)	
ドライバー構成	フロント: 2×18インチ、リア: 2×18インチネオジム磁石採用、超低歪率、4インチ (101.6mm) ボイスコイル、4×1500W	
入力コネクター	2×Neutrik™ NL4MP	
ベロシティ・センサーへの出力コネクター	1×Neutrik™ NC5FDL1	
公称インピーダンス	フロント: 4Ω (+1/-1)	リア: 4Ω (+2/-2)
エンクロージャー	合板	
仕上げ	黒	
フライング金具	なし	製品に含む
寸法 (W×H×D)	1108×540×982mm	
質量	119kg	135kg

※1. ハーフスペース ※2. ピンクノイズ、クレストファクター6dB

## ACCESSORIES

**コンパクトフレーム**  
**FR122**  
オープンプライス  
AIRLINE LA12とカーディオイドモードのフライング/グラウンドスタッキング用。

**SC8用ドリー**  
**DOT SC8 V1**  
オープンプライス  
3台まで対応可能。

**SC8用ドリー**  
**DOT SC8 V2**  
オープンプライス  
3台まで対応可能。4辺のエンジに固定用の突起付。

**CAH SC-10**  
オープンプライス  
SC8用ハイブリッドスピーカーケーブル NL4+5P-NL4+5P、10m。

**CAH SC-15**  
オープンプライス  
SC8用ハイブリッドスピーカーケーブル NL4+5P-NL4+5P、15m。受注発注品。

**CAH SC-20**  
オープンプライス  
SC8用ハイブリッドスピーカーケーブル NL4+5P-NL4+5P、20m。

**CAH SC-30**  
オープンプライス  
SC8用ハイブリッドスピーカーケーブル NL4+5P-NL4+5P、30m。受注発注品。

**CAH SC-40**  
オープンプライス  
SC8用ハイブリッドスピーカーケーブル NL4+5P-NL4+5P、40m。受注発注品。

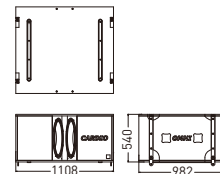
**CAL4SP-1.5**  
オープンプライス  
スピーカーケーブル、4ピン、4×4mm、1.5m。  
※10m (-10)、20m (-20) も用意。

**CO SC8-1**  
オープンプライス  
SC8用保護カバー、1台用。

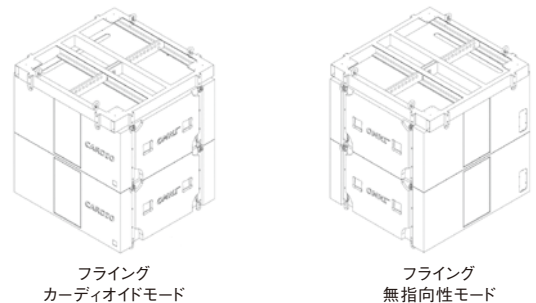
**CO SC8-2**  
オープンプライス  
SC8用保護カバー、2台用。

**BLUE WHEEL 03**  
7,560円 (本体価格7,000円)  
スイベル・キャスターホイール。φ100mm。プレーキ付。

## DIMENSIONS



## SYSTEM



## DSPコントローラー&アンプ

ツアリング用システムラック

## LINUS RACK 40T

オープンプライス



詳細につきましてはP.22をご覧ください。

ツアリング用システムラック

## LINUS RACK 20T

オープンプライス



詳細につきましてはP.22をご覧ください。

# Sensor Controlled Subwoofer & Bass Extension

## Subwoofer

## Bass Extension

センサーコントロールド・サブウーファー

### SCP

オープンプライス

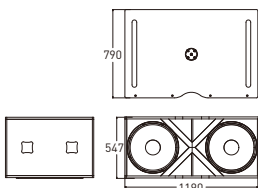


■ 18インチのロングエクスカージョンドライバーをバスレフのキャビネットに2基搭載。能率よく迫力のある低域を提供。

■ フィードバック・ループを制御するベロシティ・センサーを搭載しており、歪みを極限まで縮小。  
※LINUS10コンパレーター内蔵パワーアンプと一緒に使用します。

■ 複数キャビネットを使用し、カーディオイドの指向性を持たせることが可能。

■ オプションで、ウォーターブルー加工 (IP-55) とRAL指定のカラーリングが可能。  
※最低ロット数など、詳細はお問い合わせください。



仕様 SCP

形式	床置き センサーコントロールド・サブウーファー
周波数特性	25Hz (-6dB) ~ 120Hz
許容入力 (AES/ピーク)	3000W / 12000W
感度 (1W/1m)	103dB @ 50Hz (※1)
最大音圧	144dB (※2)
ドライバー構成	2×18インチネオジム磁石採用、超低歪率4インチ (101.6mm) ボイスコイル、2×1500W
入力コネクター	2×Neutrik™ NL4MP
ベロシティ・センサーへの出力コネクター	1×Neutrik™ NC3MAV
公称インピーダンス	4Ω (+1/-1)
エンクロージャー	合板
仕上げ	黒
フライング金具	なし
寸法 (W×H×D)	1190×547×790mm
質量	95kg

※1. ハーフスペース ※2. ピンクノイズ、クレストファクター-6dB

センサーコントロールド・サブウーファー

### SCP-F

オープンプライス

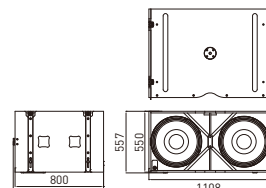


■ フライング金具を製品に取り付けたモデル。フライングはもちろんグラウンドスタッキングにも対応可能。

■ AIRLINE LA12と同じ幅のエンクロージャーを採用しており、すっきりした見た目の設置が可能。

■ フィードバック・ループを制御するベロシティ・センサーを搭載しており、歪みを極限まで縮小。  
※LINUS10コンパレーター内蔵パワーアンプと一緒に使用します。

■ オプションで、ウォーターブルー加工 (IP-55) とRAL指定のカラーリングが可能。  
※最低ロット数など、詳細はお問い合わせください。



仕様 SCP-F

形式	フライングバージョン センサーコントロールド・サブウーファー
周波数特性	25Hz (-6dB) ~ 120Hz
許容入力 (AES/ピーク)	3000W / 12000W
感度 (1W/1m)	103dB @ 50Hz (※1)
最大音圧	144dB (※2)
ドライバー構成	2×18インチネオジム磁石採用、超低歪率4インチ (101.6mm) ボイスコイル、2×1500W
入力コネクター	2×Neutrik™ NL4MP (リア) + 1×Neutrik™ NL4MP (フロント)
ベロシティ・センサーへの出力コネクター	1×Neutrik™ NC3MAV (リア) + 1×Neutrik™ NC3MAV (フロント)
公称インピーダンス	4Ω (+1/-1)
エンクロージャー	合板
仕上げ	黒
フライング金具	製品に含む
寸法 (W×H×D)	1108×550×800mm (金具、ゴム足含む) 1108×557×816mm
質量	95kg

※1. ハーフスペース ※2. ピンクノイズ、クレストファクター-6dB

## ACCESSORIES



### CAH SCP-10

オープンプライス  
ハイブリッドスピーカークーブル。  
10m。NL4+5P-NL4×2+3P×2。

SCP用ドリー  
DOT SCP  
オープンプライス  
4台に対応。

### CAY-3

オープンプライス  
5P-3P変換センサーケーブル。

### CO SCP-1

オープンプライス  
SCP用保護カバー。  
1台用。

### BLUE WHEEL 02

6,480円 (本体価格6,000円)  
スイベル・キャスターホイール。  
φ100mm。

### CAH SCP-20

オープンプライス  
ハイブリッドスピーカークーブル。  
20m。NL4+5P-NL4×2+3P×2。

### CAHY-2

オープンプライス  
5P-3P Yセンサーケーブル。

### CO SCP-2

オープンプライス  
SCP用保護カバー。  
2台用。

### BLUE WHEEL 03

7,560円 (本体価格7,000円)  
スイベル・キャスターホイール。  
φ100mm。プレーキ付。

## ACCESSORIES



### SCP-F用アレイフレーム FR-SCP-F

オープンプライス  
フライング/グラウンドスタッキング両用。



### コンパクトフレーム EXBAR-SCPF

オープンプライス  
FR-SCP-F用  
エクステンションバー。



### SCP-F用ドリー DOT SCP-F

オープンプライス  
3台に対応。



### 連結金具 SA LA12

オープンプライス  
AIRLINE LA12連結金具。  
FR-SCP-Fと一緒に使用。

### CAH SCP-10

オープンプライス  
ハイブリッドスピーカークーブル。  
10m。NL4+5P-NL4×2+3P×2。

### CAH SCP-20

オープンプライス  
ハイブリッドスピーカークーブル。  
20m。NL4+5P-NL4×2+3P×2。

### CAY-3

オープンプライス  
5P-3P変換センサーケーブル。

### CAHY-2

オープンプライス  
5P-3P Yセンサーケーブル。

### CO SCP-F-1

オープンプライス  
SCP-F用保護カバー。  
1台用。

### BLUE WHEEL 02

6,480円 (本体価格6,000円)  
スイベル・キャスターホイール。  
φ100mm。

### BLUE WHEEL 03

7,560円 (本体価格7,000円)  
スイベル・キャスターホイール。  
φ100mm。プレーキ付。

## DSPコントローラー&アンプ

ツアリング用システムラック

### LINUS RACK 20T

オープンプライス



詳細につきましてはP.22をご覧ください。

ツアリング用システムラック

### LINUS RACK 40T

オープンプライス



詳細につきましてはP.22をご覧ください。

# Sensor Controlled Subwoofer & Bass Extension

## Subwoofer

## Bass Extension

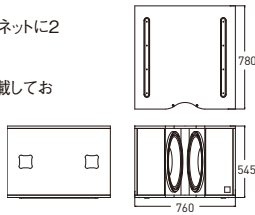
センサーコントロールド・サブウーファー

### SC4

オープンプライス



- 18インチのロングエクスカージョンドライバーを密閉キャビネットに2基搭載したコンパクトモデル。
- フィードバックループを制御するベロシティ・センサーを搭載しており、歪みを極限まで縮小。  
※LINUS10コンパレター内蔵パワーアンプと一緒に使用します。
- 優れた過渡特性により、安定した周波数特性を実現。
- オプションで、ウォータープルーフ加工 (IP-55) とRAL指定のカラーリングが可能。  
※最低ロット数など、詳細はお問い合わせください。



仕様 SC4

形式	センサーコントロールド・サブウーファー
周波数特性	20Hz (-6dB) .25Hz (-3dB) ~ 150Hz
許容入力 (AES/ピーク)	3000W/12000W
感度 (1W/1m)	103dB @ 50Hz (※1)
最大音圧	144dB (※2)
ドライバー構成	2×18インチネオジム磁石採用、超低歪率 4インチ (101.6mm) ボイスコイル、2×1500W
入力コネクター	2×Neutrik™ NL4MP
ベロシティ・センサーへの出力コネクター	1×Neutrik™ NC3MAV
公称インピーダンス	4Ω (+1/-1)
エンクロージャー	合板
仕上げ	黒
フライング金具	なし
寸法 (W×H×D)	760×545×780mm
質量	70kg

※1.ハーフスペース ※2.ピンクノイズ、クレストファクター-6dB

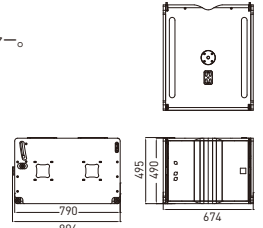
センサーコントロールド・サブウーファー

### SCV-F

オープンプライス



- ViRAYと組み合わせて使用するように設計されたサブウーファー。フライングだけでなくグラウンドスタッキングにも対応。
- ベロシティ・センサーを搭載しており、ボイスコイルの動きをリアルタイムで正確に測定。入力音源と比較してアンプのドライブを調整し、ドライバーの微細な誤差を訂正するフィードバックループにより、極めて正確な重低音を提供。
- 無指向性と単一指向性のアレイプリセットを用意。
- LINUS10コンパレター内蔵パワーアンプと一緒に使用。
- オプションで、ウォータープルーフ加工 (IP-55) とRAL指定のカラーリングが可能。  
※最低ロット数など、詳細はお問い合わせください。

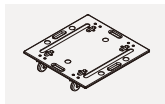


仕様 SCV-F

形式	センサーコントロールド・サブウーファー
周波数特性	25Hz (-6dB) ~ 150Hz
許容入力 (AES/ピーク)	1500W/6000W
感度 (1W/1m)	97dB (※1)
最大音圧	138dB (※2)
ドライバー構成	18インチ (450mm) ネオジム磁石採用 4インチ (101.6mm) ボイスコイル、1500W (AES)
入力コネクター	2×Neutrik™ NL4MP (リア)+2×Neutrik™ NL4MP (フロント)
ベロシティ・センサーへの出力コネクター	Neutrik™NC3MAV (リア)+Neutrik™NC3MAV (フロント)
公称インピーダンス	8Ω (+1/-1)
エンクロージャー	合板
仕上げ	ポリウレタ樹脂塗装、黒
フライング金具	製品に含む
寸法 (W×H×D)	674×490×790mm
質量	57kg

※1.ハーフスペース ※2.ピンクノイズ、クレストファクター-6dB

## ACCESSORIES



### CAH SCP-10

オープンプライス  
ハイブリッドスピーカーケーブル。  
10m。NL4+5P-NL4×2+3P×2。

### CAY-3

オープンプライス  
5P-3P変換センサーケーブル。

### BLUE WHEEL 02

6,480円 (本体価格6,000円)  
スィベル・キャスターホイール。  
φ100mm。

### CAH SCP-20

オープンプライス  
ハイブリッドスピーカーケーブル。  
20m。NL4+5P-NL4×2+3P×2。

### CAHY-2

オープンプライス  
5P-3P Yセンサーケーブル。

### BLUE WHEEL 03

7,560円 (本体価格7,000円)  
スィベル・キャスターホイール。  
φ100mm。プレーキ付。

SC4用ドリー  
**DOT SC4**  
オープンプライス  
2台に対応。

## ACCESSORIES



アレイフレーム  
**FR-VR**  
オープンプライス

VIRAYシステム用アレイフレーム。フライング/グラウンドスタッキング両用。

エクステンションバー  
**EXBAR-VR**  
オープンプライス  
FR-VRと一緒に使用。

**CAY-3**  
オープンプライス  
5P-3P変換センサーケーブル。



ドリー  
**DOL-SCV-F**  
オープンプライス

SCV-F用フロントドリー (1台に対応)。

グラウンドスタッキング用傾斜金具  
**TILT-VR**  
オープンプライス  
FR-VRと一緒に使用。

**CAHY-2**  
オープンプライス  
5P-3P Yセンサーケーブル。



ドリー  
**DOT-SCV-F**  
オープンプライス

SCV-F用ドリー。  
SCV-FX4台に対応。

**CO SCV-F**  
オープンプライス  
SCV-F用保護カバー。  
1台用。

**CAH SCP-10**  
オープンプライス  
ハイブリッドスピーカーケーブル。10m。NL4+5P-NL4×2+3P×2。

**CAL4SP-1.5**  
オープンプライス  
スピーカーケーブル。  
4ピン、4×4mm、1.5m。

### CO SCV-F-3

オープンプライス  
SCV-F用保護カバー。  
3台用。

**CAH SCP-20**  
オープンプライス

ハイブリッドスピーカーケーブル。20m。NL4+5P-NL4×2+3P×2。

**BLUE WHEEL 02**  
6,480円 (本体価格6,000円)  
スィベル・キャスターホイール。  
φ100mm。

**BLUE WHEEL 03**  
7,560円 (本体価格7,000円)  
スィベル・キャスターホイール。  
φ100mm。プレーキ付。



## Sensor Controlled Bass Extension

ベロシティ・センサーを搭載した高性能のベースエクステンション。  
フィードバック・ループ・コントロールによる再現性の極めて高いサウンドを実現。

### Sensor Controlled Bass Extension

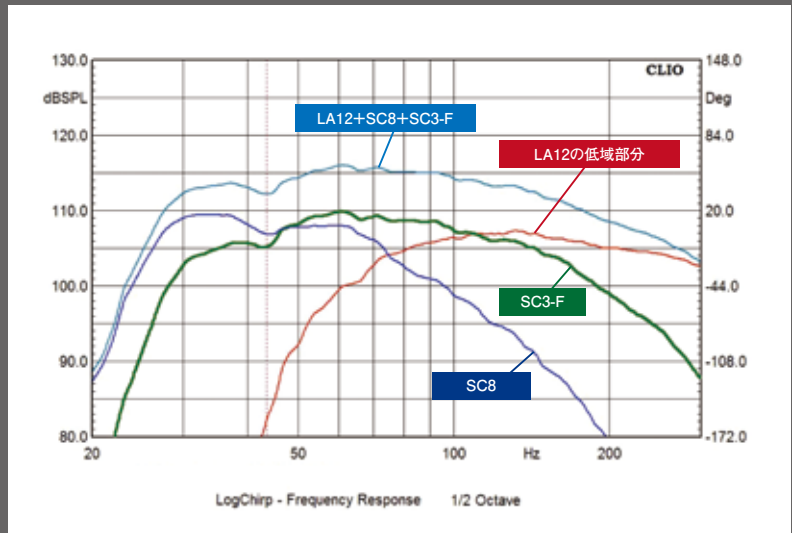
### センサーコントロールド・ベースエクステンション

ベースエクステンションとは、“低域を拡張する”という意味のスピーカーシステムです。

CODA AUDIOのベースエクステンションは、メインのラインアレイスピーカーとサブウーファーのシステムに追加して使用します。

出力帯域は、メインのラインアレイスピーカーとサブウーファー両方の低域にオーバーラップしており、ベースエクステンションの追加によって、低域におけるコントロールがよりしやすくなるとともに、システム全体の限界を引き上げます。また、低域を補強することにより、高域が引き立てられ、低いレベルであってもよりクリアな音質が得られます。

SC3-F、SC2-Fのどちらも、超低歪率の15インチドライバを2基搭載。15インチ独特のパンチのある低域を出力します。



#### ベロシティ・センサー搭載

- SC (センサーコントロールド) ベースエクステンションは、SCサブウーファーと同様にベロシティ・センサーを搭載しており、フィードバック・ループ・コントロール (前述P.16) による正確な音声再生が可能です。※LINUS10、LINUS RACKと一緒に使用します。
- SCベースエクステンションとして、「SC3-F」と「SC2-F」の2機種を用意しています。SC3-FはAIRLINE LA12とSC8のシステム用、SC2-FはViRAYとSCV-F/SCPのシステム用に最適化されています。

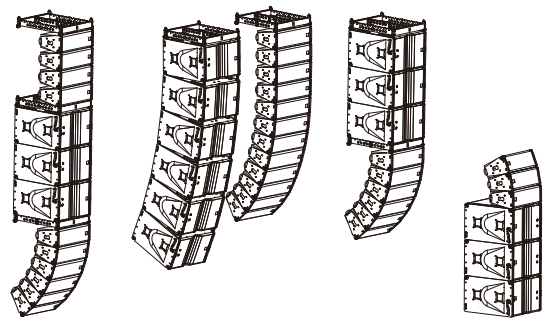


グリルを外したSC3-F

### フライング、グラウンドスタッキングが可能

SC3-F、SC2-Fどちらもそれぞれのメインスピーカーと同じリギングシステムと同じ幅のエンクロージャーを採用しています。

設置が素早く行えるうえ、美しいフライング、グラウンドスタッキングが可能です。



ベースエクステンションをメインスピーカーの間に置いてアレイを組むと、バルコニーの反射を避けられます。

# Sensor Controlled Subwoofer & Bass Extension

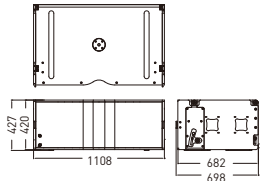
Subwoofer

Bass Extension

センサーコントロールド・ベースエクステンション

## SC3-F

オープンブライズ



- AIRLINE LA12用低域拡張のラインアレイ・モジュール。出力帯域はLA12とサブウーファーSC8両方の低域にオーバーラップし、システム全体の低域を増強。
- 15インチのドライバーを2基搭載。フィードバック・ループを制御するペロシティ・センサーによりドライバーやエンクロージャーから発生する歪みを極限まで抑制し、原音に忠実な再生を実現。(P.16)
- 優れた過渡特性により、安定した周波数特性を実現。超低帯域のタイムアライメントも施されています。
- LA12と同じリギングシステムを装備しており、フライング/グラウンドスタッキングが可能。
- オプションで、ウォータープルーフ加工 (IP-55) とRAL指定のカラーリングが可能。  
※最低ロット数など、詳細はお問い合わせください。

仕様 SC3-F

形式	センサーコントロールド・ベースエクステンション AIRLINE LA12システム用低域拡張ラインアレイ・モジュール
周波数特性	28~200Hz (-6dB)
許容入力 (AES/ピーク)	2500W/10000W
感度 (1W/1m) ※1	103dB
最大音圧 ※2	143dB
ドライバー構成	低域:2×15インチネオジウム磁石採用、超低歪率 4インチボイスコイル、2×1250W
入出力コネクター	2×Neutrik™NL4MP (リア)+1×Neutrik™NL4MP (フロント)
ペロシティ・センサーへの出力コネクター	Neutrik™NC3MAV (リア)+Neutrik™NC3MAV (フロント)
公称インピーダンス	4Ω (+1/-1)
エンクロージャー	合板
仕上げ	ポリウレタン樹脂塗装、黒
フライング金具	製品に含む
寸法 (W×H×D)	1108×420×680mm (突起物含まず)
質量	72kg

※1.ハーフスペース ※2.クレストファクター、6dB

### ACCESSORIES



アレイフレーム  
**FR-SCP-F**  
オープンブライズ  
SC3-F、SCP-F用アレイフレーム、フライング/グラウンドスタッキング両用。



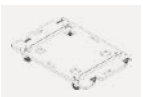
コンパクトフレーム  
**EXBAR-SCP-F**  
オープンブライズ  
FR-SCP-F用エクステンションバー。



連結金具  
**SA LA12**  
オープンブライズ  
AIRLINE LA12連結金具。FR-SCP-Fと一緒に使用。



ドリー  
**DOL-SC3F**  
オープンブライズ  
フロントドリー。SC3-F 1台に対応。



**CAH SCP-10**  
オープンブライズ  
ハイブリッドスピーカーケーブル。10m。NL4+5P-NL4×2+3P×2。

**CAH SCP-20**  
オープンブライズ  
ハイブリッドスピーカーケーブル。20m。NL4+5P-NL4×2+3P×2。

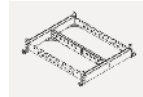


SC3-F用ドリー  
**DOT-SC3F**  
オープンブライズ  
4台までのSC3-Fに対応。

**CAL4SP-1.5**  
オープンブライズ  
スピーカーケーブル、4ピン、4×4mm、1.5m。

**CO SC3F-1**  
オープンブライズ  
SC3-F用保護カバー。1台に対応。

**CO SC3F-4**  
オープンブライズ  
SC3-F用保護カバー。4台に対応。



アレイフレーム  
**FR-VR**  
オープンブライズ  
ViRAYシステム用アレイフレーム、フライング/グラウンドスタッキング両用。



エクステンションバー  
**EXBAR-VR**  
オープンブライズ  
FR-VRと一緒に使用。



ドリー  
**DOL-SCV-F**  
オープンブライズ  
フロントドリー。1台のSC2-Fに対応。



SC2-F用ドリー  
**DOT-SCV-F**  
オープンブライズ  
4台までのSC2-Fに対応。

**CAH SCP-10**  
オープンブライズ  
ハイブリッドスピーカーケーブル。10m。NL4+5P-NL4×2+3P×2。

**CAH SCP-20**  
オープンブライズ  
ハイブリッドスピーカーケーブル。20m。NL4+5P-NL4×2+3P×2。

**CAL4SP-1.5**  
オープンブライズ  
スピーカーケーブル、4ピン、4×4mm、1.5m。

**CO SCV-F**  
オープンブライズ  
SC2-F用保護カバー。1台に対応。

**CO SCV-F-3**  
オープンブライズ  
SC2-F用保護カバー。3台に対応。

ツアリング用システムラック

## LINUS RACK 20T

オープンブライズ



詳細につきましてはP.22をご覧ください。

## LINUS RACK 40T

オープンブライズ

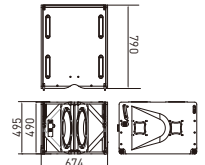


詳細につきましてはP.22をご覧ください。

センサーコントロールド・ベースエクステンション

## SC2-F

オープンブライズ



- ViRAY用の低域拡張ラインアレイ・モジュール。遠達性を向上させ、低域を増強。ViRAYの低域とSCV-FやSCPサブウーファーをオーバーラップさせており、エネルギーを際立たせます。
- ネオジウム磁石採用の15インチのドライバーを2基搭載。フィードバック・ループ・コントロールにより、きわめて速い過渡特性と超低歪率を実現。(P.16)
- ViRAYと同じ幅のエンクロージャーとリギングシステムを採用。設置が素早く行えるうえ、美しいフライング/グラウンドスタッキングが可能。
- オプションで、ウォータープルーフ加工 (IP-55) とRAL指定のカラーリングが可能。  
※最低ロット数など、詳細はお問い合わせください。

仕様 SC2-F

形式	センサーコントロールド・ベースエクステンション ViRAYシステム用低域拡張ラインアレイ・モジュール
周波数特性	35~200Hz (-6dB)
許容入力 (AES/ピーク)	2500W/10000W
感度 (1W/1m) ※1	103dB
最大音圧 ※2	143dB
ドライバー構成	低域:2×15インチネオジウム磁石採用、超低歪率 4インチボイスコイル、2×1250W
入出力コネクター	2×Neutrik™NL4MP (リア)+1×Neutrik™NL4MP (フロント)
ペロシティ・センサーへの出力コネクター	Neutrik™NC3MAV (リア)+Neutrik™NC3MAV (フロント)
公称インピーダンス	4Ω (+1/-1)
エンクロージャー	合板
仕上げ	ポリウレタン樹脂塗装、黒
フライング金具	製品に含む
寸法 (W×H×D)	674×490×790mm (突起物含まず)
質量	72kg

※1.ハーフスペース ※2.クレストファクター、6dB

### ACCESSORIES

# LINUS RACK

ラインアレイシステムをマネジメントするツアリング用のシステムラック。

ラインアレイ・モジュールとSC-Seriesのセンサーコントロールド・サブウーファーをマネジメントし、システムとしての性能を最大限に引き出します。  
 パワーアンプやプロセッサーをひとつのラックに収めているため、ツアリングのセッティングやトランスポートを効率的に行えます。



ツアリング用システムラック

**LINUS RACK 20T** オープンプライス

ツアリング用システムラック

**LINUS RACK 40T** オープンプライス



- LINUS10、電源分配器、コネクターパネルなどを19インチアンブラックに収めたツアリング用ラック。トランスポートやセッティングを効率的に行えます。
- 内部にショックマウントスチールサスペンションを組み込んでおり、移動中の衝撃から機器を保護します。
- 床置きだけでなくフライングにも対応。
- スライディングドアを採用。
- オプションでキャスター付ドリー (DOT-RC) も用意。
- ショックマウントと電源分配器、カバーのないインストレーション用のラック (LINUS RACK 20i と LINUS RACK 40i) も用意。

仕様 LINUS RACK 20T

内容物	2×LINUS10アンプ 7U ツアリングケース PAN4 コネクターパネル 1U PD32 電源分電盤 ケーブル カバー
寸法 (W×H×D)	607×413×600mm
質量	64kg

仕様 LINUS RACK 40T

内容物	4×LINUS10アンプ 11U ツアリングケース PAN8 コネクターパネル 2U PD32-6 電源分電盤 ケーブル カバー
寸法 (W×H×D)	607×592×600mm
質量	98kg

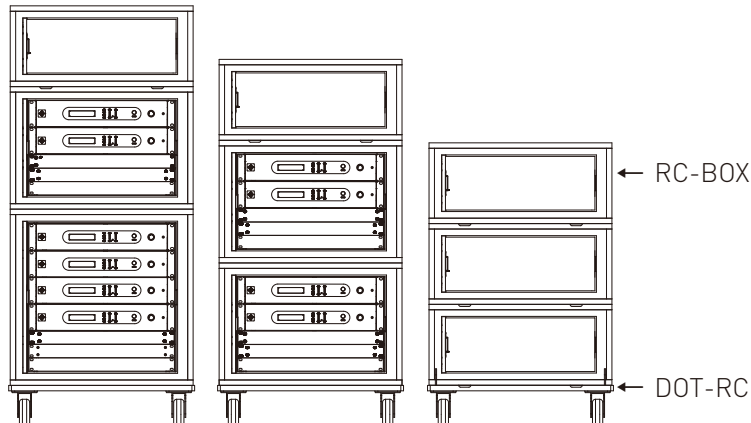
## ACCESSORIES

### RC-BOX

オープンプライス  
小物などを入れる収納ボックス。  
LINUS RACKと幅・奥行きサイズが同じなので、重ねて使用できる。

### DOT-RC

オープンプライス  
キャスター付ドリー。





# LINUS LIVE

Ethernetを使用したLINUS製品共通のソフトウェア。

Ethernetでつながる複数の音響機器を1台のPCで一括コントロールおよびモニタリングを可能にするソフトウェアです。グラフィカルなユーザーインターフェースで、直感的でわかりやすいデザインと素早い動作は操作性も抜群。現場での作業をスムーズに行えます。



## ソフトウェア

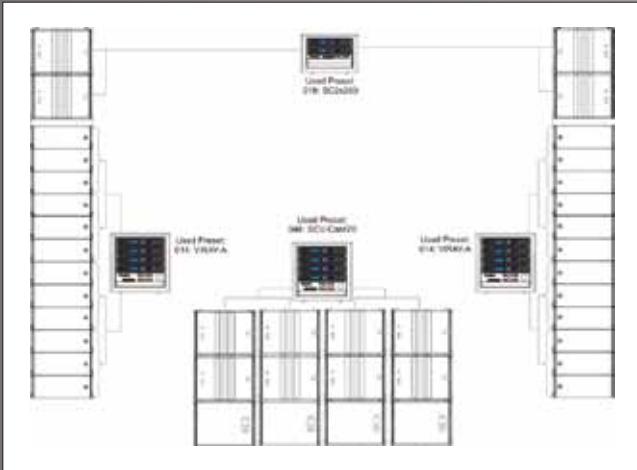
# LINUS LIVE

- Ethernetを使用したLINUS製品全てに共通するコントロール及び監視用ソフトウェア。
- CODAスピーカー全てのプリセットを用意。
- 4chを1モジュールとしたモジュールを、50モジュールまでコントロール(99モジュールまで拡張予定)。
- システムに合わせたモジュールのグループ化が可能で、柔軟なデザインや音響調整が可能。
- デザインしたデータはファイルとして管理が可能。
- LINUS Systemの高度なアップデートがあった場合でも、機能拡張に合わせてバージョンアップが行われるよう予め考えて設計。

対応製品：LINUS RACK(LINUS 10)、LINUS CON



実際のシステム



LINUS LIVEセットアップ



### ■ Fallback

AES3を使用したLINET (AES3×8系統)にアナログ回路でバックアップする為の「Fallback」機能の設定と監視が可能。



### ■ Preset Builder

メーカープリセットを任意の組み合わせでデザインできる「Preset Builder」を装備。



### ■ Contributionモード

複雑にグループ化されたモジュールも「Contributionモード」により、全体把握が可能。



# Electronics

CODA AUDIOスピーカーの性能を最大限に引き出す高品質プロセッサ&パワーアンプ。



### コンバーター内蔵パワーアンプ

2U

## LINUS 10 オープンプライス

※システム構成の際は、2台1組でご使用ください。

- リニアフェイズを実現する高品位DSP、ネットワーク、コンバーターを内蔵する2chのパワーアンプ。
- 3000W(4Ω)もの圧倒的な出力パワーを実現し、CODA AUDIOのツアリングシステムの性能を最大限に引き上げます。
- ハイブリッドクラスHの採用により生じる広大なヘッドルームはさらなるダイナミックさと透明性をもたらし、システム全体のパフォーマンスを向上させます。
- CODA AUDIOのすべてのスピーカーシステムのプリセットを内蔵。
- 浮動小数点DSPのSHARCプロセッサ(96kHz/32bit)を2基搭載し、莫大なプロセッシングパワーを実現。
- 標準のCAT5ケーブルでデジタル音声信号を伝送するネットワークシステムLiNETに対応。最大8ch(AES3:4×2ch)までのデジタル音声信号の送信が可能。
- SCシリーズサブウーファの情報を受け取り、音源と比較してアンプのドライブを修正するコンバーターを搭載。



仕様 LINUS 10

チャンネル	2in/2out 入力(Analog, LiNET, AVB <sup>®</sup> )	
音響性能	入力インピーダンス	12kΩ(バランス)
	最大入力レベル	+21dBu
	周波数特性	±0.1dB(20Hz~20kHz, 4Ω)
	THD(20Hz~20kHz)	<0.01%、8Ω P/2
DSP	ダンピングファクター	>400
	入出力	2in/2out
	プロセッサ	アナログデバイス SHARK DSP
	サンプリングレート	96kHz/32bitフローティングポイント
プリセット	190:工場設定、10:ユーザー設定	

※AVBは対応予定。

コンバーター パワーアンプ	チャンネル	2
	チャンネル	2
	ステレオ出力 (THD1%、100V、60Hz)	8Ω:2×1950W 4Ω:2×3000W 2Ω:2×4000W
	ピーク出力 (偏差±1.25%)	4Ω:2×4700W
出力回路	ブリッジ出力 (THD1%、100V、60Hz)	8Ω:6000W 4Ω:8000W
	出力電圧	200V/pk
	電源/エンクロージャー	電源 AC100V、50/60Hz 寸法(W×H×D) 483×88.8×453mm 質量 13kg

### デジタルシステムコントローラー

1U

## LINUS CON オープンプライス

- CODA AUDIOのすべてのスピーカーシステムのコントロールを設計するマネージメントシステム。
- 1Uのユニットで4in(アナログ、バランス)4out(アナログ&デジタル)を装備し、LiNET(AES3:4×2ch)でデジタル信号を受信可能。AVBのデジタル伝送も対応予定。
- フロントパネルおよびイーサネットベースのLINUS LIVEソフトウェアでモニタリングとコントロールが可能。
- 浮動小数点DSPのSHARCプロセッサ(96kHz/32bit)を搭載し強力なプロセッシングパワーを実現。
- 高品位なAD/DAコンバーターで高音質を確保。



仕様 LINUS CON

チャンネル	4in/4out 入力(Analog, LiNET, AVB <sup>®</sup> )	
音響性能	入力インピーダンス	12kΩ(バランス)
	最大入力レベル	+18dBu
	周波数特性	±0.5dB(10Hz~30kHz, 4Ω)
	THD(20Hz~20kHz)	<0.001%

※AVBは対応予定。

DSP	入出力	4in(アナログ)、4in(デジタル)/4out(アナログ)
	プロセッサ	アナログデバイス SHARK DSP
	サンプリングレート	96kHz/32bitフローティングポイント
	プリセット	190:工場設定、10:ユーザー設定
電源/エンクロージャー	電源 AC100V、50/60Hz 寸法(W×H×D) 483×44.4×216mm(除突起物) 質量 3.4kg	

## HOPS8

High Output Point Sourcesの頭文字をとった名称通り、「高出力、点音源」を実現。

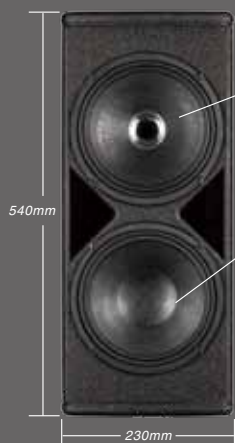
HOPS8は、8インチ/1.75インチの同軸ユニットに低域用8インチユニットを追加した、パッシブの2-Way フルレンジ・スピーカーです。  
8インチのボックス型で見た目も細くコンパクトですが、クラスを超えた高出力を誇り、コアキシャル構成によって生み出された明瞭度の高いサウンドを優れた指向制御で提供します。

### High Output Point Sources

## HOPS8

High Output = 高出力  
Point Sources = 点音源

8インチ



#### 8インチ/1.75インチ同軸ユニット

- 先進的な点音源技術でコヒーレントな波面を生成。
- 高音圧でも優れた指向制御ができる高品位な音質。

#### 8インチ低域ユニット

- 高効率かつリニアなレスポンスを実現。
- デモジュレーション・リングを2つ搭載。
- 深くパンチの利いた低域で音質全体を向上。

許容入力:450W (AES)  
最大音圧:131dB

#### ●小型スピーカーのイメージを一新

狭いスペースにも設置できるコンパクトなサイズにもかかわらず、小型ラインアレイ・モジュールにも匹敵するほどの性能を誇ります。

**小さい:** 8インチドライバーを保護できるぎりぎりの幅でエンクロージャーを作成しており、見た目も細くコンパクト。

**ハイパワー:** 既存の8インチスピーカーをはるかに上回る高出力。2基の8インチドライバーがオーバーラップして音圧を引き上げます。

**高音質:** 同軸ユニットから生まれる高品位な音質。聞き取りやすく、豊かな奥行きをとまっています。

#### ●商業設備やイベント会場、システムアップにも

ライブハウスやクラブ、展示場やAVルームなど、優れた音質と高出力が求められるSRに最適。また、ステージモニターとしての使用やフロントフィル、アンダーバルコニーなど既存の設備に追加する等のシステムアップにも適しています。

• オプションで屋外に取り付ける際のウォータープルーフ加工 (IP-55) とRAL指定のカラーリングが可能です。※最低ロット数など、詳細はお問い合わせください。

### コントローラー／パワーアンプ

デジタルシステムコントローラー

**LINUS CON** (TU)

オープンプライス



(詳細はP.24)

■ 推奨パワーアンプ

CAMCO製パワーアンプ

**CAMCO**

詳細はお問い合わせください。

### 2-Way フルレンジ・スピーカーシステム (仮設移動用)

**HOPS8T** (-L) (-R) 298,080円 (本体価格276,000円)

### 2-Way フルレンジ・スピーカーシステム (常設設備用)

**HOPS8i** (-L) (-R) 248,400円 (本体価格230,000円)

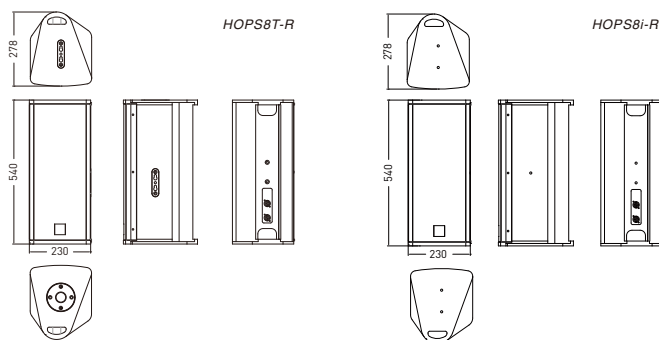


※画像はHOPS8T-R

■ 仮設移動用のHOPS8Tには天面と側面にCMS (Coda mobile suspension) を装備。金具の取付を容易にし、現場での素早い設置に貢献します。底面にはボールソケットを装備しており、スピーカースタンドに設置可能。

■ 常設設備用のHOPS8iは、金具を取り付けるネジ穴を装備。

### ■ DIMENSIONS



### 仕様 HOPS8

形式	2-Way フルレンジスピーカーシステム	クロスオーバー	パッシブ:1.5kHz
周波数特性	60Hz~20kHz	入力コネクター	2×Neutrik™NL4MP
許容入力 (AES/ピーク)	450W/1800W	公称インピーダンス	8Ω
感度	98dB※	エンクロージャー	合板
最大音圧	131dB	仕上げ	ポリウレタン樹脂塗装、黒
カバレッジ角	100°円錐	寸法 (W×H×D)	230×540×278mm
ドライバー構成	低域 : 1×8インチ、2インチボイスコイル 中高域 : 8インチ/1.75インチ コアキシャルドライバー 2インチ/1.75インチボイスコイル	質量	12kg

※ ハーフスペース

### ACCESSORIES

取付金具を準備中。近日発売予定。



## CoRAY4 / CoRAY4i

2-Way フルレンジのコラムスピーカーシステム。  
高い明瞭度と高出力が求められる大きな空間に、  
クリアなサウンドを遠距離まで提供できます。

クリアで均一なサウンドを遠距離まで提供できるため、少ない機材で広い空間をカバーできます。  
環境に溶け込むすっきりとしたデザインは、商業施設での運用にも適しています。  
2本連結しての使用も可能。フライングや壁取り付け用の金具も取り揃えており、様々な場所に設置できます。

### クリアなサウンドを遠くまで提供

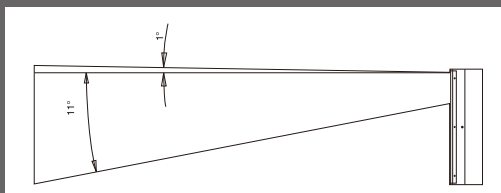


AIRLINE Line Array Systemに搭載されている平面波ドライバーを採用し、5インチドライバーを4つ縦に並べた構造。音の反射を抑制しつつ、クリアで均一なサウンドを遠距離まで提供できます。少ない機材で広い空間をカバーできるので、コストパフォーマンスにも優れています。

また、すっきりとしたデザインは場所をとらないため、設置場所に厳しいSR現場や外観を重視する商業施設などにも最適。教会や体育館など残響の多い施設や空港、美術館、講義ホールなど高い明瞭度と高出力が求められる空間に最適です。

### 反射を抑制する垂直カバレッジ

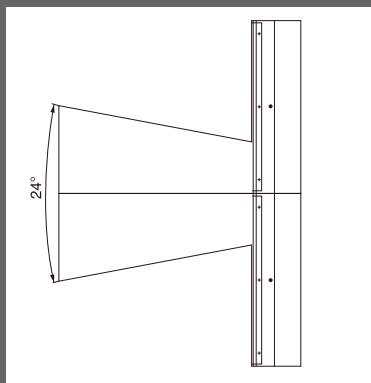
垂直カバレッジは上1°、下11°の非対称。天井からの反射を削減し、リスナーへ音を集中させます。



### 2本連結して遠達性を向上



高域を隣接させるように2つのCoRAYを連結することで、遠達性が向上します。6dBの出力増が見込め、低域もより遠くまで届けることができます。

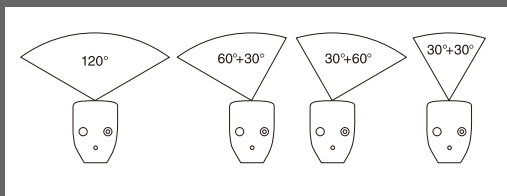


- 24°の垂直カバレッジを作れます。
- キャビネット間の干渉はありません。
- 水平方向は、広いエリア用に120°、遠距離用に60°に設定可能。

※CoRAY4 2本を  
アクセサリ「CA4」で連結

### 水平カバレッジの変更可能

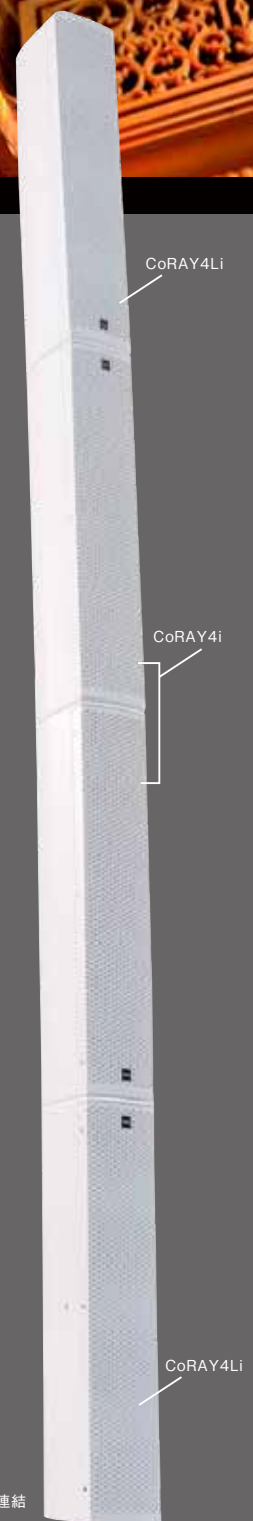
水平角は120°。オプションの指向制御板 (CODA60°) をホーンに取り付けると、水平角を60°または90°の非対称 (60°+30° or 30°+60°) に設定可能。正確に音を届けることが可能になります。



### ウォータープルーフ加工とカラーリング

CoRAY4の全モデルは、  
ウォータープルーフ加工 (IP-55) と  
RAL指定のカラーリングが可能です。  
※最低ロット数など、詳細はお問い合わせください。

※4本連結



### コントローラー／パワーアンプ

デジタルシステムコントローラー

**LINUS CON**

オープンブライズ



詳細につきましてはP.24をご覧ください。

### 推奨パワーアンプ

CAMCO製パワーアンプ

**CAMCO**

詳細はお問い合わせください。

# Line Source Column Speaker System

## CoRAY-Series

### 2-Way フルレンジ・コラムスピーカーシステム

## CoRAY4

オープンブライス

### CoRAY4用低域拡張コラムスピーカーシステム

## CoRAY4L

オープンブライス

### 2-Way フルレンジ・コラムスピーカーシステム

## CoRAY4i (-White)

オープンブライス

### CoRAY4i用低域拡張コラムスピーカーシステム

## CoRAY4Li (-White)

オープンブライス



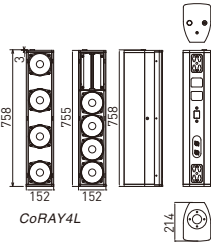
CoRAY4

CoRAY4L



ポールソケットを使って  
スピーカースタンドに  
設置可能。

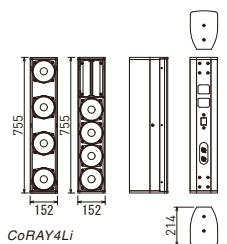
- 仮設移動用のCoRAY4とCoRAY4L。ポールソケットやCMS (Coda Mobile Suspension) が装備されています。金具の取り付けを容易にし、設置時間を短縮。
- LINUS CONと一緒に使用します。プリセットの設定で、システムをイコライジングし、スピーカーを保護するリミッターを最適化します。
- 推奨アンプ：CAMCO製パワーアンプまたはそれに準じた製品。



CoRAY4L

仕様	CoRAY4	CoRAY4L
形式	2-Way パッシブコラムスピーカー	CoRAY4用低域拡張コラムスピーカー
周波数特性	80Hz~20kHz (-3dB)	80Hz~13kHz (-3dB)
許容入力 (AES/ピーク)	700W / 2800W	
感度	97dB	
最大音圧	131dB SPL	
カバレッジ角	水平 対称 120°or60°または非対称 90° (60°+30°, 30°+60°)	—
	垂直 12° (上1°, 下11°)	—
ドライバー構成	低域 4×5インチ, 1.5インチ (38mm) ボイスコイル, 170W (AES)	—
	高域 2×4インチ平面波ドライバー, 1.75インチ (44.4 mm) ボイスコイル, 80W (AES)	—
クロスオーバー	1.3kHz パッシブ	—
公称インピーダンス	4Ω	
入力コネクター	2×Neutrik™ NL4MP	
エンクロージャー	合板	
仕上げ	ポリウレタ樹脂塗装、黒	
寸法 (W×H×D)	152×758×214mm	
質量	15.7kg	13.2kg

- 常設設備用のCoRAY4iとCoRAY4Li。オプションで壁取り付け金具も用意しています。
- ご要望の多かった白モデル(-White)を追加。
- LINUS CONと一緒に使用します。プリセットの設定で、システムをイコライジングし、スピーカーを保護するリミッターを最適化します。
- 推奨アンプ：CAMCO製パワーアンプまたはそれに準じた製品。



CoRAY4Li

仕様	CoRAY4i	CoRAY4Li
形式	2-Way パッシブコラムスピーカー	CoRAY4i用低域拡張コラムスピーカー
周波数特性	80Hz~20kHz (-3dB)	80Hz~13kHz (-3dB)
許容入力 (AES/ピーク)	700W / 2800W	
感度	97dB	
最大音圧	131dB SPL	
カバレッジ角	水平 対称 120°or60°または非対称 90° (60°+30°, 30°+60°)	—
	垂直 12° (上1°, 下11°)	—
ドライバー構成	低域 4×5インチ, 1.5インチ (38mm) ボイスコイル, 170W (AES)	—
	高域 2×4インチ平面波ドライバー, 1.75インチ (44.4 mm) ボイスコイル, 80W (AES)	—
クロスオーバー	1.3kHz パッシブ	—
公称インピーダンス	4Ω	
入力コネクター	2×Neutrik™ NL4MP	
エンクロージャー	合板	
仕上げ	黒 / 白 (-White)	
寸法 (W×H×D)	152×755×214mm	
質量	15.7kg	12.7kg

### ACCESSORIES



TV4C  
オープンブライス

CF4フライング  
フレーム用TV4  
オープンブライス

CoRAY4を2本連結する  
アダプター (1個)  
CA4  
オープンブライス

フライングフレーム  
(CMSに取り付ける)  
CF4i  
オープンブライス

U字ブラケット  
C4VC  
オープンブライス

壁取り付け金具  
C4WM  
オープンブライス

CODA60°  
オープンブライス  
水平カバレッジを変更  
する指向制御板。  
2枚。(1台分)

CAY-2  
オープンブライス  
NL4M-NL4F×2、  
Yケーブル。

COB CoRAY4  
オープンブライス  
CoRAY4/CoRAY4Lを  
1本収納可能。持ち運び  
に便利な肩掛けも付属。

### ACCESSORIES



フライングフレーム  
CF4i  
オープンブライス  
黒/白 (-White)

CoRAY4iを2本連結する  
アダプター (1個)  
CA4i  
オープンブライス  
黒/白 (-White)

U字ブラケット  
C4VC  
オープンブライス  
黒/白 (-White)

壁取り付け金具  
C4WM  
オープンブライス  
黒/白 (-White)

CODA60°  
オープンブライス  
水平カバレッジを変更する指向制御板。  
2枚。(1台分)

CAY-2  
オープンブライス  
NL4M-NL4F×2、  
Yケーブル。

COB CoRAY4  
オープンブライス  
CoRAY4/CoRAY4Lを  
1本収納可能。持ち運び  
に便利な肩掛けも付属。

# CUE-Series

高出力・高音質の3-Way ステージモニター。  
真っ直ぐに届くクリアで鮮烈な音はプレイヤーの本能を高揚させ  
観客を熱狂させるライブへと昇華させる。

メインスピーカーに匹敵するほどの圧倒的な出力と3-Way構成から生み出されるクリアなサウンド。  
従来のモニタースピーカーと一線を画し、モニタースピーカーの概念をも覆すハイパフォーマンス。  
さらに、見切り問題を改善する高さを抑えた設計やステージ上で快適に保つための物理的な設計が施されています。

## 高出力・高音質の3-Way ステージモニター

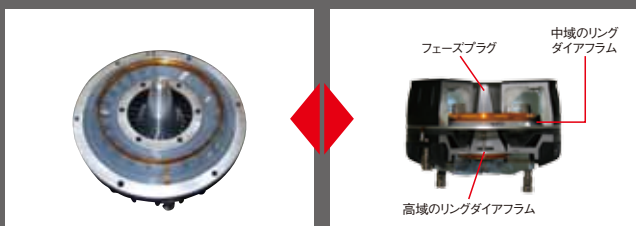
3-Way構成を採用し、サウンドクオリティを追求した稀代のステージモニター。  
妥協することのない独自のスピーカー技術で、ホットスポットをつくることなく  
均一な波面を提供し、かつてないほどの高出力を実現しています。

※デジタルシステムコントローラーLINUS CONと一緒に使用します。  
※推奨アンプ：CAMCO製パワーアンプ



### 同軸ドライバーの技術

Point Source Technology ~Patented Coaxial Compression Driver~



スロット部分を外したある製品の同軸ドライバーです。  
中央部分に突き出ているのがフェーズプラグで、その周囲に見えているのが中域ドライバーです。  
同軸ドライバーの断面です。  
フェーズプラグを中心に中域と高域のリングダイアフラムが配置されています。

Fig1 同軸ドライバーの内部をイメージ

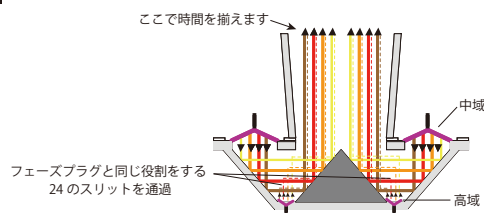


Fig1

高域ダイアフラムの音は、フェーズプラグと同じ役割をする24のスリットを通過し、回折している中域の音と同調して、スロット出口で時間が揃います。

### 高さを抑えた設計

ステージモニターの設計を根本から見直し、高さをギリギリまで削減。見切りの問題を改善し、ライブでの使用はもちろん、放送局やビデオ収録など、視覚的な制約の多い現場でも活躍します。

### ステージを快適にする設計

- コネクターを本体の裏側に配置し、ケーブルを通すくぼみやケーブルを押さえるプレートなどステージ上の引き回しを快適にする設計を施しています。
- 仰角用のスタンドを本体に備えています。普段は本体に収まっており、必要に応じて引き出して使用できます。



### オプション金具を使用してスタンドへの設置も可能

### ウォータープルーフ加工とカラーリング



CSF:スタンド取付金具



Uブラケット取付時

CUE-Seriesの全モデルは、ウォータープルーフ加工 (IP-55) とRAL指定のカラーリングが可能です。

※最低ロット数など、詳細はお問い合わせください。



## CUE-Series

3-Way ステージモニター

### CUE ONE

709,560円 (本体価格657,000円)



- 2×12インチの低域ドライバーと1.4インチのコアキシャル中高域ドライバーを搭載。3-Wayコヒーレントポイントソーステクノロジーにより、正確な指向性と明瞭度の高い音質を実現。
- コンパクトながら、最大音圧143dB、許容入力2000Wの驚異的な出力性能。
- 楕円形のホーンによる60°×95°の非対称なカバレッジ。
- バッシブ/ハイアンプの切り替えが可能。

仕様 CUE ONE

形式	3-Way ステージモニター
周波数特性	54Hz~21kHz (-3dB)
許容入力 (AES/ピーク)	2000W / 8000W
感度 (ハーフスペース)	104dB
最大音圧	143dB
カバレッジ角	水平: 60° 垂直: 95° (上方40°, 下方55°)
ドライバー構成	低域: 2×12インチネオジウム磁石採用、4インチ (101.6mm) ボイスコイル、2×1000W 中高域: 1.4インチネオジウム磁石採用コアキシャルドライバー、3.5インチ (90mm) + 1.75インチ (44.4mm) ボイスコイル、150W + 80W
クロスオーバー	バッシブ: 750Hz、6.3kHz ハイアンプ: 内部コネクター切替、6.3kHz
入カコネクター	2×Neutrik™ NL4MP
公称インピーダンス	4Ω
エンクロージャー	15/18mm合板
仕上げ	黒
寸法 (W×H×D)	670×322×627mm
質量	32kg

3-Way ステージモニター

### CUE TWO

568,080円 (本体価格526,000円)



- 15インチの低域ドライバーと1.4インチのコアキシャル中高域ドライバーのトリアキシャル。3-Wayコヒーレントポイントソーステクノロジーにより、正確な指向性と明瞭度の高い音質を実現。
- 楕円形のホーンによる60°×90°の非対称なカバレッジ。
- バッシブ/ハイアンプの切り替えが可能。

仕様 CUE TWO

形式	3-Way ステージモニター
周波数特性	54Hz~21kHz (-3dB)
許容入力 (AES/ピーク)	1000W / 4000W
感度 (ハーフスペース)	103dB
最大音圧	139dB
カバレッジ角	水平: 60° 垂直: 90°
ドライバー構成	低域: 15インチネオジウム磁石採用、4インチ (101.6mm) ボイスコイル、1000W 中高域: 1.4インチネオジウム磁石採用コアキシャルドライバー、3.5インチ (90mm) + 1.75インチ (44.4mm) ボイスコイル、150W + 80W
クロスオーバー	バッシブ: 750Hz、6.3kHz ハイアンプ: 内部コネクター切替、6.3kHz
入カコネクター	2×Neutrik™ NL4MP
公称インピーダンス	8Ω
エンクロージャー	15/18mm合板
仕上げ	黒
寸法 (W×H×D)	540×379×574mm
質量	29kg

3-Way ステージモニター

### CUE FOUR

453,600円 (本体価格420,000円)

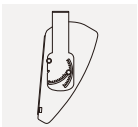


- 2×8インチの低域ドライバーと1.4インチのコアキシャル中高域ドライバーを搭載。3-Wayコヒーレントポイントソーステクノロジーにより、正確な指向性と明瞭度の高い音質を実現。
- 楕円形のホーンによる60°×95°の非対称なカバレッジ。
- バッシブ/ハイアンプの切り替えが可能。

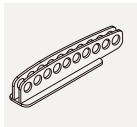
仕様 CUE FOUR

形式	3-Way ステージモニター
周波数特性	54Hz~21kHz (-3dB)
許容入力 (AES/ピーク)	500W / 2000W
感度 (ハーフスペース)	104dB
最大音圧	137dB
カバレッジ角	水平: 60° 垂直: 95° (上方40°, 下方55°)
ドライバー構成	低域: 2×8インチネオジウム磁石採用、2インチ (52mm) ボイスコイル、2×250W 中高域: 1.4インチネオジウム磁石採用コアキシャルドライバー、3.5インチ (90mm) + 1.75インチ (44.4mm) ボイスコイル、150W + 80W
クロスオーバー	バッシブ: 750Hz、6.3kHz ハイアンプ: 内部コネクター切替、6.3kHz
入カコネクター	2×Neutrik™ NL4MP
公称インピーダンス	8Ω
エンクロージャー	15/18mm合板
仕上げ	黒
寸法 (W×H×D)	450×272×545mm
質量	19kg

#### ACCESSORIES



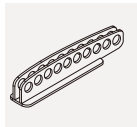
CUE ONE用Uブラケット  
**A1HC**  
32,292円 (本体価格29,900円)



CUE-Series用  
フライイングアダプター  
**CFA**  
13,500円 (本体価格12,500円)



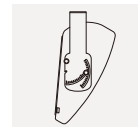
CUE TWO用Uブラケット  
**A2HC**  
32,292円 (本体価格29,900円)



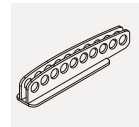
CUE-Series用  
フライイングアダプター  
**CFA**  
13,500円 (本体価格12,500円)



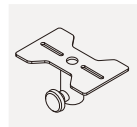
CUE-Series用  
スタンド取付金具  
**CSF**  
17,820円 (本体価格16,500円)



CUE FOUR用Uブラケット  
**A4HC**  
31,212円 (本体価格28,900円)



CUE-Series用  
フライイングアダプター  
**CFA**  
13,500円 (本体価格12,500円)



CUE-Series用  
スタンド取付金具  
**CSF**  
17,820円 (本体価格16,500円)

#### コントローラー/パワーアンプ

デジタルシステムコントローラー

**LINUS CON** (TU)

オープンプライス



詳細につきましてはP.24をご覧ください。

■ 推奨パワーアンプ

CAMCO製パワーアンプ

**CAMCO**

詳細はお問い合わせください。

## G-Series

極上のドライバーから生み出される色付けのないクリアな音質。  
ハイパワーな出力で様々なアプリケーションに使用できるマルチパススピーカー。

コンパクトなボディに搭載された最高品質のドライバー。  
指向性コントロールされたサウンドは、力強い音圧となって、客席にストレートに届きます。  
クラブ、ライブハウスや商業施設、講演会やイベントなどクリアでリッチな音質が求められる様々なアプリケーションに最適です。

### 高出力3-Way フルレンジ・スピーカー

#### G700 Series

許容入力:1000W  
最大音圧:134dB SPL

### 2-Way フルレンジ・スピーカー

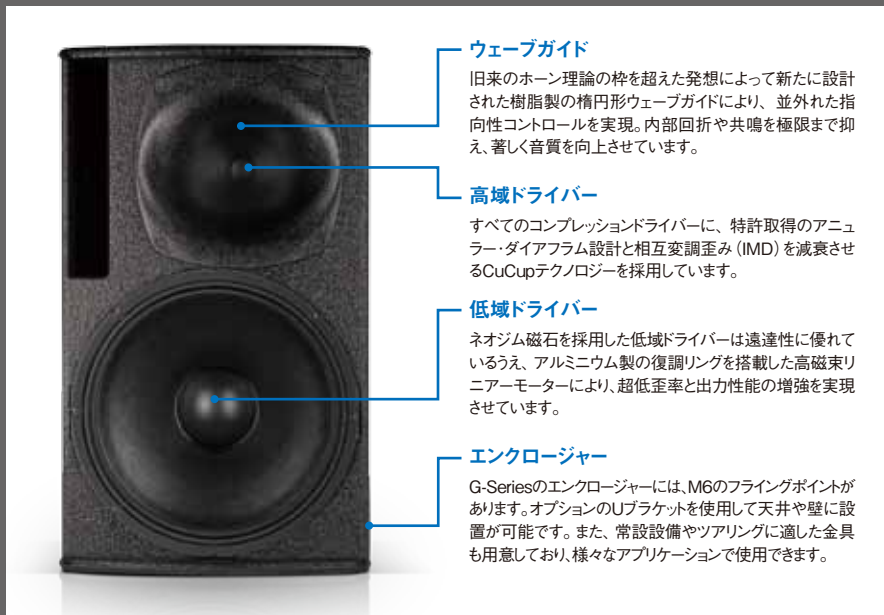
#### G500 Series

許容入力:600W  
最大音圧:132dB SPL

### コンパクト2-Way フルレンジ・スピーカー

#### G300 Series

許容入力:220W  
最大音圧:124dB SPL



#### ウェーブガイド

旧来のホーン理論の枠を超えた発想によって新たに設計された樹脂製の精円形ウェーブガイドにより、並外れた指向性コントロールを実現。内部回折や共鳴を極限まで抑え、著しく音質を向上させています。

#### 高域ドライバー

すべてのコンプレッションドライバーに、特許取得のアンジュラー・ダイアフラム設計と相互変調歪み (IMD) を減衰させるCuCupテクノロジーを採用しています。

#### 低域ドライバー

ネオジム磁石を採用した低域ドライバーは遠達性に優れているうえ、アルミニウム製の復調リングを搭載した高磁束リニアモーターにより、超低歪率と出力性能の増強を実現させています。

#### エンクロージャー

G-Seriesのエンクロージャーには、M6のフライングポイントがあります。オプションのUブラケットを使用して天井や壁に設置が可能です。また、常設設備やツアリングに適した金具も用意しており、様々なアプリケーションで使用できます。

### G SUB Series / サブウーファー



#### G18-SUB

許容入力:1250W  
最大音圧:139dB SPL  
G500/G700 Seriesと一緒にシステムを組み、28Hzまでの低域を増強。



#### G15-SUB

許容入力:1250W  
最大音圧:138dB SPL  
G500/G700 Seriesと一緒にシステムを組み、38Hzまでの低域を増強。

### Waterproof & Coloring / ウォータープルーフ加工とカラーリング

G-Seriesの全モデルは、ウォータープルーフ加工 (IP-55) とRAL指定のカラーリングが可能です。  
※最低ロット数など、詳細はお問い合わせください。

### コントローラー/パワーアンプ

デジタルシステムコントローラー

#### LINUS CON 1U

オープンプライス



G-Seriesは、LINUS CONと一緒に使用します。  
詳細につきましてはP.24をご覧ください。

■ 推奨パワーアンプ

CAMCO製パワーアンプ

## CAMCO

詳細はお問い合わせください。

# Multi-purpose Speaker

## G700 Series

## G500 Series

## G300 Series

### 3-Way フルレンジ・スピーカー

**G715-96** (-L) 1本 537,840円 (本体価格498,000円)  
(-R)

**G712-96** (-L) 1本 509,760円 (本体価格472,000円)  
(-R)

■ G715、G712ともにコアキシャルの3-Wayフルレンジ、高出力モデル。  
超低歪率の15インチ (G715)、12インチ (G712)のドライバーを搭載。

■ 縦横の設置はもちろん、モニターとしても利用可能。

■ L仕様とR仕様を用意。

■ 90°×60°のホーンは回転可能。設置場所に合わせた指向性に変更可能。

■ パッシブ/バイアンプ駆動が可能。

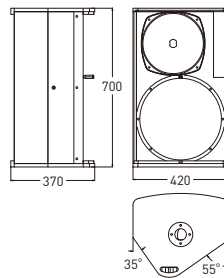
■ M6のフライングポイントとオプション金具を利用して、様々な設置が可能。



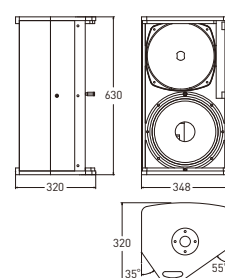
仕様	G715-96-L	G715-96-R	G712-96-L	G712-96-R
形式	3-Way フルレンジ・スピーカーシステム			
	L仕様	R仕様	L仕様	R仕様
周波数特性	50Hz~21kHz (-3dB)		60Hz~21kHz (-3dB)	
許容入力 (AES/ピーク)	1000W / 4000W			
感度	98dB			
最大音圧	134dB			
カバーレージ角	90°×60°			
ドライバー構成	低域：1×15インチネオジウム磁石採用、4インチボイスコイル		低域：1×12インチネオジウム磁石採用、4インチボイスコイル	
	中高域：1.4インチネオジウム磁石採用コアキシャルドライバー、3.5インチ+1.75インチボイスコイル			
クロスオーバー	パッシブ：750Hz、6.3kHz			
入力コネクター	2×Neutrik™ NL4MP			
公称インピーダンス	8Ω			
エンクロージャー	合板			
仕上げ	黒			
寸法 (W×H×D)	420×700×370mm		348×630×320mm	
質量	24.5kg		21.5kg	

#### DIMENSIONS

G715-96-R



G712-96-R



#### ACCESSORIES



Uブラケット  
縦設置用。



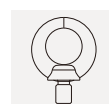
Uブラケット  
横設置用。



フライングアダプター。



アレイキット2台を  
連結させる金具。



ブラケット取り付けリング。  
(フライング時に使用)



カバーバグ。  
被せたままで使用可能。  
ナイロン製。

NL4M-NL4F×2、  
Yケーブル。

<b>G715</b>	<b>A15VG</b> 16,740円 (本体価格15,500円)	<b>A15HG</b> 25,380円 (本体価格23,500円)	<b>GFA</b> 8,424円 (本体価格7,800円)	<b>AK2G</b> 18,144円 (本体価格16,800円)	<b>M6 Ring</b> 3,186円 (本体価格2,950円)	<b>COB G515</b> 45,360円 (本体価格42,000円)	<b>CAY-2</b> オープンブライス
<b>G712</b>	<b>A12VG</b> 16,740円 (本体価格15,500円)	<b>A12HG</b> 23,544円 (本体価格21,800円)				<b>COB G512</b> 35,100円 (本体価格32,500円)	

### サブウーファー

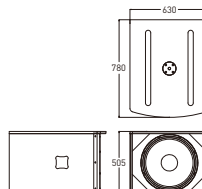
**G18-SUB** 421,200円 (本体価格390,000円)

■ 遠達性に優れた18インチのドライバー採用のサブウーファー。

■ G500/G700シリーズと一緒にシステムを組み、28Hzまでの低域を増強。

■ 最適化されたエンクロージャーから、最大音圧139dBの正確でタイトな低域を提供。

■ 歪みを劇的に抑えたことにより音質と性能を向上。



#### 仕様 G18-SUB

形式	サブウーファー
周波数特性	28Hz~120Hz (-6dB)
許容入力 (AES/ピーク)	1250W / 5000W
感度	102dB (※1)
最大音圧	139dB (※2)
ドライバー構成	1×18インチネオジウム磁石採用 4インチボイスコイル
入力コネクター	2×Neutrik™ NL4MP
公称インピーダンス	8Ω (+1/-1)
エンクロージャー	合板
仕上げ	黒
寸法 (W×H×D)	630×505×780mm
質量	33kg

※1.ハーフスペース ※2.ピンクノイズ、クレストファクター6dB

#### ACCESSORIES



**DOT-G18-SUB**  
64,800円 (本体価格60,000円)  
G18-SUB用ドリー。



# Multi-purpose Speaker

G700 Series

G500 Series

G300 Series

## 2-Way フルレンジ・スピーカー

**G515-96** (-L) 1本 355,320円 (本体価格329,000円)  
(-R)

**G512-96** (-L) 1本 321,840円 (本体価格298,000円)  
(-R)

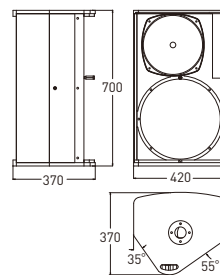
- G515、G512ともにコンパクトな2-Wayフルレンジ。G515は15インチ、G512は12インチのドライバーを搭載。
- 指向性コントロールを確実に施されたホーンと超低歪率のドライバーが生み出す、ストレートでクリアな音質。
- 縦横の設置はもちろん、モニターとしても利用可能。
- L仕様とR仕様を用意。
- 90°×60°のホーンは回転可能。設置場所に合わせた指向性に変更可能。
- M6のフライングポイントとオプション金具を利用して、様々な設置が可能。



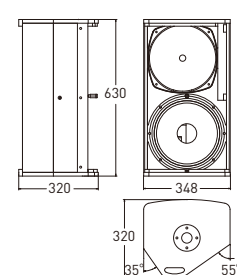
仕様	G515-96-L	G515-96-R	G512-96-L	G512-96-R
形式	2-Way フルレンジ・スピーカーシステム			
	L仕様	R仕様	L仕様	R仕様
周波数特性	50Hz~21kHz(-3dB)		60Hz~21kHz(-3dB)	
許容入力(AES/ピーク)	600W / 2400W			
感度	98dB			
最大音圧	132dB			
カバレッジ角	90°×60°			
ドライバー構成	低域：1×15インチネオジウム磁石採用、3インチボイスコイル		低域：1×12インチネオジウム磁石採用、3インチボイスコイル	
	高域：2インチネオジウム磁石採用コンプレッションドライバー、1.75インチボイスコイル			
クロスオーバー	1.2kHz		1.3kHz	
入力コネクター	2×Neutrik™ NL4MP			
公称インピーダンス	8Ω			
エンクロージャー	合板			
仕上げ	黒			
寸法(W×H×D)	420×700×370mm		348×630×320mm	
質量	17.5kg		16kg	

### DIMENSIONS

G515-96-R



G512-96-R



## ACCESSORIES



Uブラケット  
縦設置用。



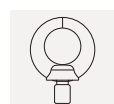
Uブラケット  
横設置用。



フライングアダプター。



アレイキット2台を  
連結させる金具。



ブラケット取り付けリング。  
(フライング時に使用)



カバーバック。  
被せたままで使用可能。  
ナイロン製。

NL4M-NL4F×2、  
Yケーブル。

G515	<b>A15VG</b> 16,740円 (本体価格15,500円)	<b>A15HG</b> 25,380円 (本体価格23,500円)	<b>GFA</b> 8,424円 (本体価格7,800円)	<b>AK2G</b> 18,144円 (本体価格16,800円)	<b>M6 Ring</b> 3,186円 (本体価格2,950円)	<b>COB G515</b> 45,360円 (本体価格42,000円)	<b>CAY-2</b> オープンブリス
	<b>G512</b>	<b>A12VG</b> 16,740円 (本体価格15,500円)				<b>A12HG</b> 23,544円 (本体価格21,800円)	

## サブウーファー

**G15-SUB** 351,000円 (本体価格325,000円)

- 遠達性に優れた15インチのドライバー採用のサブウーファー。
- G500/G700シリーズと一緒にシステムを組み、38Hzまでの低域を増強。
- 最適化されたエンクロージャーから、最大音圧138dBの正確でタイトな低域を提供。
- 歪みを劇的に抑えたことにより音質と性能を向上。



仕様 G15-SUB

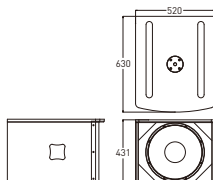
形式	サブウーファー
周波数特性	38Hz~180Hz(-6dB)
許容入力(AES/ピーク)	1250W / 5000W
感度	101dB (※1)
最大音圧	138dB (※2)
ドライバー構成	1×15インチネオジウム磁石採用 4インチボイスコイル
入力コネクター	2×Neutrik™ NL4MP
公称インピーダンス	8Ω (+1/-1)
エンクロージャー	合板
仕上げ	黒
寸法(W×H×D)	520×431×630mm
質量	23kg

※1.ハーフスペース ※2.ピンクノイズ、クレストファクター6dB

## ACCESSORIES



**DOT-G15-SUB**  
51,840円 (本体価格48,000円)  
G15-SUB用ドット。



# Multi-purpose Speaker

G700 Series

G500 Series

G300 Series

## 2-Way フルレンジ・スピーカー

**G308** <sup>(-L)</sup>  
<sub>(-R)</sub> 179,820円 (本体価格166,500円)

**G308** <sup>(-L)</sup> *White* <sub>(-R)</sub> 189,000円 (本体価格175,000円)

**G308F** <sup>(-L)</sup>  
<sub>(-R)</sub> 192,240円 (本体価格178,000円)

- 指向性コントロールを確実に施されたホーンと超低歪率のドライバーが生み出す、ストレートでクリアな音質。
- コンパクトな2-Wayフルレンジ。縦横の設置はもちろん、モニターとしても利用可能。
- M6のフライングポイントとオプション金具を利用して、様々な設置が可能。
- 2kHz～約15kHzのゲインが減衰するHuman EQスイッチ付き。スピーカーのすぐ近くに人がいる場合などに使用。
- ボールソケットを備えたG308Fも用意。アクセサリのGSFを使用せずにスタンド立てが可能。

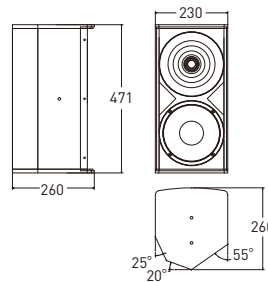


### 仕様 G308

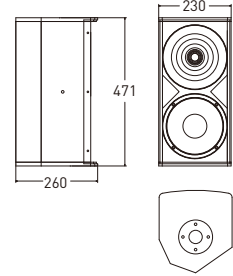
形式	2-Way フルレンジ・スピーカーシステム
周波数特性	70Hz～30kHz(-3dB)
許容入力(AES/ピーク)	220W / 880W
感度	94.5dB
最大音圧	124dB
カバレッジ角	90°円錐
ドライバー構成	低域：1×8インチ、2インチボイスコイル 高域：1インチコンプレッションドライバー、1.5インチボイスコイル
クロスオーバー	1.9kHz
入力コネクター	2×Neutrik™ NL4MP
公称インピーダンス	8Ω
エンクロージャー	合板
仕上げ	黒(G308/G308F) / 白(G308 White)
寸法(W×H×D)	230×471×260mm
質量	G308/G308 White : 9.5kg、G308F : 9.6kg

### ■ DIMENSIONS

G308-R



G308F-R



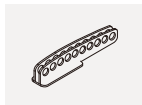
## ACCESSORIES



**A8VG**  
14,580円 (本体価格13,500円)  
G308用Uブラケット  
縦設置用。黒/白(-White)



**A8HG**  
18,900円 (本体価格17,500円)  
G308用Uブラケット  
横設置用。黒/白(-White)



**GFA**  
8,424円 (本体価格7,800円)  
G-Series用  
フライングアダプター。  
黒/白(-White)



**GSF**  
11,232円 (本体価格10,400円)  
G308用スタンド取付金具。



**M6 Ring**  
3,186円 (本体価格2,950円)  
ブラケット取り付けリング。  
(フライング時に使用)



**COB G308**  
36,720円 (本体価格34,000円)  
G308/G308F用トランス  
ポートバッグ。2本を収納。  
クッション入りナイロン製。

**CAY-2**  
オープンブライス  
NL4M-NL4F×2、  
Yケーブル。



# D-Series 設備用 / イベント用コアキシャル・スピーカー

超コンパクトでハイパワー。  
優れた音響性能でクリアな音質を商業空間にもたらす  
コアキシャル・スピーカー。

点音源を実現させた技術をコンパクトなボディーに集結。  
目立たず雰囲気損なわないシンプルなデザインは、イベントや商業空間に最適。  
優れた指向性コントロールはそのままに、クリアで均一なサウンドをハイパワーで提供します。

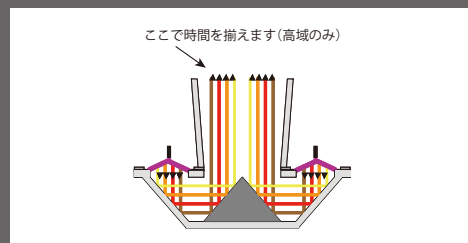
## 同軸ユニットの技術

Point Source Technology ~Patented Coaxial Compression Driver~



点音源を実現させる同軸ユニットの技術はD-Seriesのすべての製品に使用されています。

前述のリングダイアフラム技術 (P.04) の応用で、スピーカーのユニットの奥には、強力な高域ドライバーが装備されています。

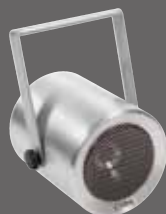


小さい、高音質、ハイパワー



D5-Cube

W160×H160×D160mm



D5-Tube

φ160×193mm



D5-Ceiling

φ170×193mm

5インチ/1インチ コアキシャル構成の2-Way フルレンジ

許容入力 : 500W(ピーク)、最大音圧 : 117dB

D5-Cube、D5-Tube、D5-Ceilingの3モデルは、5インチ/1インチのコアキシャル構成を採用し、点音源による優れた指向性コントロールでクリアな音質を提供します。超コンパクトな筐体ながら、許容入力500W (ピーク)、最大音圧117dBのハイパワー。シンプルなデザインは雰囲気壊さず、設置する場所に合わせて選択できます。

## Waterproof & Coloring

ウォータープルーフ加工とカラーリング

D-Seriesの全モデルは、ウォータープルーフ加工 (IP-55) とRAL指定のカラーリングが可能です。  
※最低ロット数など、詳細はお問い合わせください。

## コントローラー / パワーアンプ

デジタルシステムコントローラー

**LINUS CON** (1U)

オープンプライス

D-Seriesは、LINUS CONと一緒に使用します。  
詳細につきましてはP.24をご覧ください。



■ 推奨パワーアンプ

CAMCO製パワーアンプ

**CAMCO**

詳細はお問い合わせください。



### 3-Way フルレンジ・スピーカー

**D20** <sup>(-L)</sup>  
<sup>(-R)</sup> 421,200円 (本体価格390,000円)

**D20** <sup>(-L)</sup> **White** <sup>(-R)</sup> 422,800円 (本体価格410,000円)



D20-R

- 8インチの中域と1.75インチの高域ドライバーをコアキシャルにしたコンパクトな3-Way構成。
- 低域には、エクスカージョンに優れた12インチのドライバーを搭載。高い音圧でも35Hzまでの低域をカバー可能。
- ドライバーの音響中心を揃え点音源を作り出す優れた設計技術により、ホットスポットのない位相のそろった波面を生成。
- 1000Wの高出力(AES)。
- 優れた指向性コントロールで、コンポーネント間のアライメントを完璧に施した一定のカバレッジを確立。
- 厳しいスペースながらも低域を必要とする高音質が求められる中規模の設備向けに最適。
- L仕様(D20-L)とR仕様(D20-R)を用意。
- LINUS CONと一緒に使用します。推奨パワーアンプは、CAMCO製またはそれに準じた製品。
- ウォータープルーフ加工(IP-55)とRAL指定のカラーリングが可能です。  
※最低ロット数など、詳細はお問い合わせください。

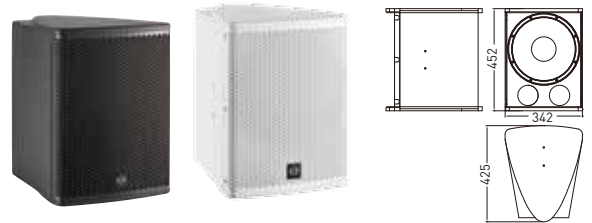
仕様	D20-L	D20-R
形式	3-Way フルレンジスピーカーシステム	
	L仕様	R仕様
周波数特性	35Hz~20kHz (-4dB)	
許容入力(AES/ピーク)	1000W/4000W	
感度	97dB (※1)	
最大音圧	133dB (※2)	
カバレッジ角	90°円錐	
ドライバー構成	低域:12インチ 中高域:8インチ/1.75インチコアキシャルドライバー、2インチ+1.75インチボイスコイル	
クロスオーバー	パッシブ:300Hz、1.3kHz	
入カコネクター	2×Neutrik™ NL4MP	
公称インピーダンス	4Ω	
エンクロージャー	合板	
仕上げ	黒(D20)/白(D20 White)、ポリウレタン樹脂塗装	
寸法(W×H×D)	342×700×425mm	
質量	26kg	

※1.ハーフスペース ※2.ピンクノイズ、クレストファクター6dB

### 2-Way フルレンジ・スピーカー

**D12** 280,800円 (本体価格260,000円)

**D12 White** 295,920円 (本体価格274,000円)



- 点音源技術を搭載した、2-Wayコアキシャル設計。12インチのコーンドライバーで60Hz~1.3kHzまでをカバー。
- 低域にはデモジュレーション・リングを三重にした超低歪率ドライバーを、高域にはアナキュラーダイアフラムを搭載した最新鋭のドライバーを採用。
- 600Wの高出力(AES)。
- 内部の変調歪みを排除し、変動率を最小限に抑制。熱の発生が抑えられ、高効率でリニアなレスポンスを実現。
- 優れた指向性コントロールで、90°円錐のカバレッジを実現。
- LINUS CONと一緒に使用します。推奨パワーアンプは、CAMCO製またはそれに準じた製品。
- ウォータープルーフ加工(IP-55)とRAL指定のカラーリングが可能です。  
※最低ロット数など、詳細はお問い合わせください。

仕様	D12
形式	2-Way フルレンジスピーカーシステム
周波数特性	60Hz~20kHz (-4dB)
許容入力(AES/ピーク)	600W/2400W
感度	98dB (※1)
最大音圧	132dB (※2)
カバレッジ角	90°円錐
ドライバー構成	低域12インチ+中高域1.75インチコアキシャルドライバー、アナキュラーダイアフラム搭載のコンプレッションドライバー
クロスオーバー	パッシブ:1.2kHz
入カコネクター	2×Neutrik™ NL4MP
公称インピーダンス	4Ω
エンクロージャー	合板
仕上げ	黒(D12)/白(D12 White)、ポリウレタン樹脂塗装
寸法(W×H×D)	342×452×425mm
質量	19kg

※1.ハーフスペース ※2.ピンクノイズ、クレストファクター6dB

### ACCESSORIES



**CUD20V**  
22,680円  
(本体価格21,000円)  
D20用Uブラケット、  
縦設置用。  
黒/白(-White)



**CUD20H**  
21,600円  
(本体価格20,000円)  
D20用Uブラケット、  
横設置用。  
黒/白(-White)



**DSF**  
11,232円  
(本体価格10,400円)  
D20/D12用  
スタンド取付金具。



**AK2D**  
18,144円  
(本体価格16,800円)  
D20/D12用  
アレイキット2台を  
連結させる金具。



**DFA**  
8,424円  
(本体価格7,800円)  
D20/D12用フライングアダプター



**M6 Ring**  
3,186円  
(本体価格2,950円)  
ブラケット取り付けリング。  
(フライング時に使用)

### ACCESSORIES



**CUD12V**  
19,764円  
(本体価格18,300円)  
D12用Uブラケット、  
縦設置用。  
黒/白(-White)



**CUD12H**  
18,684円  
(本体価格17,300円)  
D12用Uブラケット、  
横設置用。  
黒/白(-White)



**DSF**  
11,232円  
(本体価格10,400円)  
D20/D12用  
スタンド取付金具。



**AK2D**  
18,144円  
(本体価格16,800円)  
D20/D12用  
アレイキット2台を  
連結させる金具。



**DFA**  
8,424円  
(本体価格7,800円)  
D20/D12用フライングアダプター



**M6 Ring**  
3,186円  
(本体価格2,950円)  
ブラケット取り付けリング。  
(フライング時に使用)

2-Way フルレンジ・スピーカー

**D5-Cube** 102,384円 (本体価格94,800円)

**D5-Cube White** 106,920円 (本体価格99,000円)

**D5-Cube-100V** 115,560円 (本体価格107,000円)



- 16cm立方体のコンパクトボディで500Wのハイパワー。
- 5インチ/1インチコアキシャル構造。優れた指向性コントロールでクリアな音質を提供。
- D5-Cubeは16Ωとインピーダンスが高く、デジチェーン接続が容易。
- マイクスタンドに取り付け可能な3/8インチボールソケットを装備。
- D5-Cube-100Vは、定電圧伝送システム用ハイ・インピーダンス仕様。  
※70Vも受注可能。最低ロット数など詳細はお問い合わせください。
- LINUS CONと一緒に使用します。  
推奨アンプ：CAMCO製パワーアンプまたはそれに準じた製品。
- ウォータープルーフ加工 (IP-55) とRAL指定のカラーリングが可能です。  
※最低ロット数など、詳細はお問い合わせください。

仕様	D5-Cube / D5-Cube White	D5-Cube-100V
形式	2-Way フルレンジ・スピーカーシステム	
	ロー・インピーダンス仕様	ハイ・インピーダンス仕様
周波数特性	90Hz~30kHz (-3dB)	90Hz~20kHz (-3dB)
許容入力 (AES/ピーク)	125W / 500W	—
トランス (100V)	—	50W/100W
感度	91dB	
最大音圧	117dB	114dB
カバレッジ角	90°円錐	
ドライバー構成	低域：1×5インチ 1.5インチボイスコイル	
	高域：1インチコアキシャルドライバー 1.75インチボイスコイル	
クロスオーバー	1.6kHz パッシブ	
入カコネクター	2×Neutrik™ NL4MP	
公称インピーダンス	16Ω	—
エンクロージャー	合板、M6ポイント、3/8インチボールソケット	
仕上げ	黒、白 (D5-Cube White)	黒
寸法 (W×H×D)	160×160×160mm	160×160×200mm
質量	3.5kg	4.5kg

### ACCESSORIES



**CU5DC**  
Uブラケット。  
付属品。

### コントローラー／パワーアンプ

デジタルシステムコントローラー

**LINUS CON** (1U)

オープンプライス



詳細につきましてはP.24をご覧ください。

2-Way フルレンジ・スピーカー

**D5-Tube** 114,480円 (本体価格106,000円)

**D5-Tube-100V** 127,440円 (本体価格118,000円)



- アルミニウムの円筒形。Uブラケットが標準装備。コンパクトながら500Wのハイパワー。
- 5インチ/1インチコアキシャル構造。優れた指向性コントロールでクリアな音質を提供。
- 照明器具と統一のとれたデザインで、商業空間の雰囲気を損ねません。
- D5-Tubeは16Ωとインピーダンスが高く、デジチェーン接続が容易。
- D5-Tube-100Vは、定電圧伝送システム用ハイ・インピーダンス仕様。  
※70Vも受注可能。最低ロット数など詳細はお問い合わせください。
- LINUS CONと一緒に使用します。  
推奨アンプ：CAMCO製パワーアンプまたはそれに準じた製品。
- ウォータープルーフ加工 (IP-55) とRAL指定のカラーリングが可能です。  
※最低ロット数など、詳細はお問い合わせください。

仕様	D5-Tube	D5-Tube-100V
形式	2-Way フルレンジ・スピーカーシステム	
	ロー・インピーダンス仕様	ハイ・インピーダンス仕様
周波数特性	90Hz~30kHz (-3dB)	90Hz~20kHz (-3dB)
許容入力 (AES/ピーク)	125W / 500W	—
トランス (100V)	—	50W/100W
感度	91dB	
最大音圧	117dB	114dB
カバレッジ角	90°円錐	
ドライバー構成	低域：1×5インチ 1.5インチボイスコイル	
	高域：1インチコアキシャルドライバー 1.75インチボイスコイル	
クロスオーバー	1.6kHz パッシブ	
入カコネクター	2×Neutrik™ NL4MP	
公称インピーダンス	16Ω	—
エンクロージャー	アルミニウム製、M8ポイント	
仕上げ	メタル	
寸法 (W×H×D)	φ160×193mm	φ160×230mm
質量	4kg	4.5kg

### ACCESSORIES



**CUV200**  
Uブラケット。  
付属品。

■ 推奨パワーアンプ

CAMCO製パワーアンプ

**CAMCO**

詳細はお問い合わせください。

2-Way フルレンジ・スピーカー

### D5-Ceiling

114,480円 (本体価格106,000円)

### D5-Ceiling-100V

127,440円 (本体価格118,000円)



画像と寸法図はD5-Ceiling

2-Way フルレンジ・スピーカー

### D8

191,160円 (本体価格177,000円)

### D8-100V

209,520円 (本体価格194,000円)



画像と寸法図はD8

■ 小型の天井埋込用2-Way フルレンジ・スピーカーシステム。  
高出力なので天井の高い空間にもクリアな音質を提供できます。

■ 5インチ/1インチのコアキシャル構造。

■ D5-Ceilingは16Ωとインピーダンスが高く、デジチェーン接続が容易。

■ D5-Ceiling-100Vは、定電圧伝送システム用ハイ・インピーダンス仕様。  
※70Vも受注可能。最低ロット数など詳細はお問い合わせください。

■ LINUS CONと一緒に使用します。

推奨アンプ：CAMCO製パワーアンプまたはそれに準じた製品。

■ ウォータープルーフ加工 (IP-55) とRAL指定のカラーリングが可能です。  
※最低ロット数など、詳細はお問い合わせください。

■ 小型で高出力の商業設備用2-Way フルレンジ・スピーカーシステム。

■ 8インチ/1インチのコアキシャル構造による単一音源を実現。  
平坦な波面による高品位なサウンド。

■ M6フライングポイントを装備。

■ D8-100Vは、100Vのハイ・インピーダンス仕様。  
※70Vも受注可能。最低ロット数など詳細はお問い合わせください。

■ LINUS CONと一緒に使用します。

推奨アンプ：CAMCO製パワーアンプまたはそれに準じた製品。

■ ウォータープルーフ加工 (IP-55) とRAL指定のカラーリングが可能です。  
※最低ロット数など、詳細はお問い合わせください。

仕様	D5-Ceiling	D5-Ceiling-100V
形式	天井埋込用、2-Way フルレンジ・スピーカーシステム	
	ローインピーダンス仕様	ハイインピーダンス仕様
周波数特性	90Hz~30kHz (-3dB)	90Hz~20kHz (-3dB)
許容入力 (AES/ピーク)	125W / 500W	—
トランス (100V)	—	50W/100W
感度	—	91dB
最大音圧	117dB	114dB
カバレッジ角	90°円錐	
ドライバー構成	低域: 1×5インチ、1.5インチ (38mm) ボイスコイル 高域: 1インチコアキシャルドライバー、1.75インチ (44.4mm) ボイスコイル	
クロスオーバー	1.6kHz パッシブ	
入力コネクター	2×Neutrik™ NL4MP	
公称インピーダンス	16Ω	—
エンクロージャー	アルミニウム製、M8ポイント	
仕上げ	メタル	
寸法 (W×H×D)	φ170×193mm	φ170×230mm
質量	4kg	4.6kg

仕様	D8	D8-100V
形式	2-Way フルレンジ・スピーカーシステム	
	ローインピーダンス仕様	ハイインピーダンス仕様
周波数特性	70Hz~20kHz (-3dB)	
許容入力 (AES/ピーク)	250W / 1000W	—
トランス (100V)	—	75W/150W
感度	95dB	
最大音圧	124dB	119dB
カバレッジ角	90°円錐	
ドライバー構成	低域: 8インチネオジム磁石採用、2インチ (52mm) ボイスコイル 高域: 1インチネオジム磁石採用、1.75インチ (44.4mm) ボイスコイル	
クロスオーバー	1.5kHz パッシブ	
入力コネクター	2×Neutrik™ NL4MP	
公称インピーダンス	16Ω	—
エンクロージャー	12/15mm 合板	
仕上げ	黒	
寸法 (W×H×D)	230×348×263mm	
質量	7kg	9.5kg

#### ACCESSORIES



**CUV200**  
Uブラケット。  
付属品。



D8用縦設置用U字ブラケット  
**CU8DV**  
13,284円 (本体価格12,300円)



D8用横設置用U字ブラケット  
**CU8DH**  
13,284円 (本体価格12,300円)



D8用スタンド取り付け金具  
**GSF**  
11,232円 (本体価格10,400円)



リング用金具  
**M6 Ring**  
3,186円 (本体価格2,950円)

#### コントローラー／パワーアンプ

デジタルシステムコントローラー

**LINUS CON** (1U)

オープンプライス



詳細につきましてはP.24をご覧ください。

■ 推奨パワーアンプ

CAMCO製パワーアンプ

**CAMCO**

詳細はお問い合わせください。



# Multi-purpose Subwoofer

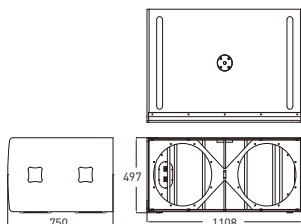
汎用サブウーファー

D-Seriesなどのフルレンジスピーカーと組み合わせて使用するサブウーファー。

サブウーファー

## U4

669,600円 (本体価格620,000円)



- 18インチドライバーを2基搭載した高出力、超低歪率のサブウーファー。
- G-Series、D-Series、Cue-Seriesと組み合わせ、30Hzまでの低域を増強。
- 最適化されたエンクロージャーから、最大音圧144dBのタイトで正確な低域を提供。
- ライブハウスやダンスクラブ、劇場などライブサウンドを提供する施設に最適。
- LINUS CONと一緒に使用します。  
推奨パワーアンプは、CAMCO製またはそれに準じた製品。

仕様 U4

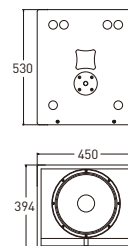
形式	サブウーファー
周波数特性	30Hz~150Hz(-6dB)
許容入力(AES/ピーク)	2500W / 10000W
感度(1W/1m)※1	104dB
最大音圧※2	144dB
ドライバー構成	2×18インチ超低歪率ウーファー 4インチ(101.6mm)ボイスコイル、2×1250W(AES)
入力コネクター	2×Neutrik™ NL4MP
公称インピーダンス	4Ω(+1/-1)
エンクロージャー	合板
仕上げ	ポリウレタン樹脂塗装、黒
フライング金具	オプション
寸法(W×H×D)	1108×497×750mm
質量	77kg

※1.ハーフスペース ※2.クレストファクター、6dB

サブウーファー

## PW112

266,760円 (本体価格247,000円)



- エクスカージョンに優れた12インチのドライバーを採用したサブウーファー。
- 最適化されたエンクロージャーから、最大音圧129dBの正確でタイトな低域を提供。
- 少ない消費電力で強大なパワーを出力。
- LINUS CONと一緒に使用します。  
推奨アンプ：CAMCO製パワーアンプまたはそれに準じた製品。

仕様 PW112

形式	サブウーファー(パッシブ)
周波数特性	35Hz~125Hz
許容入力(RMS/ピーク)	600W/2400W
感度(1W/1m)	96dB
最大音圧	129dB
入力コネクター	2×Neutrik™ NL4MP
公称インピーダンス	8Ω
寸法(W×H×D)	450×394×530mm
質量	23kg

コントローラー／パワーアンプ

デジタルシステムコントローラー

### LINUS CON 1U

オープンプライス



詳細につきましてはP.24をご覧ください。

■ 推奨パワーアンプ

CAMCO製パワーアンプ

## CAMCO

詳細はお問い合わせください。

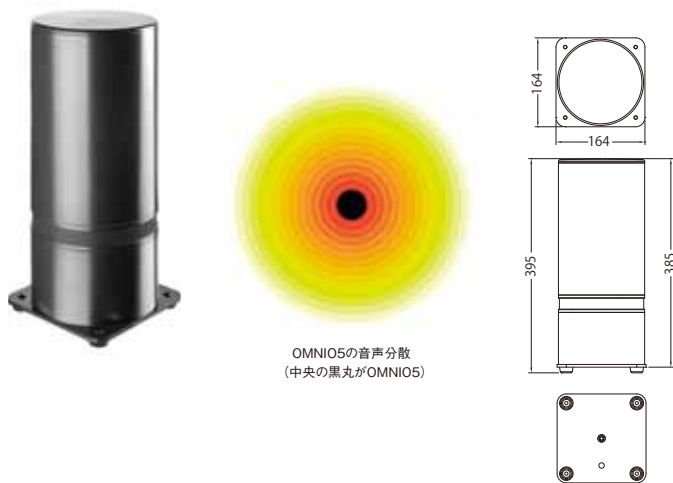
# OMNIO5

360°の一定した  
カバレッジをつくり出す  
屋外用全指向性スピーカー。

全天候型2-Way全指向性スピーカー

## OMNIO5 OMNIO5-100V

オープンプライス



OMNIO5の音声分散  
(中央の黒丸がOMNIO5)

- 常に360°の一定したカバレッジをつくり出すために、コンポーネント間の完璧なタイムアライメントを施し、トランスデューサーの音響中心を一致。
- 5インチ/1インチのコアキシャル構成。ホットスポットを発生させることなく、真に位相のそろった波面を放出。
- 低域にはデモジュレーション・リングを三重にした超低歪率ドライバーを、高域にはアナニューラダイアフラムを搭載した最新鋭のドライバーを採用。
- IEC(国際電気標準会議)の保護等級IP-56に相当。屋外でも使用可能な全天候型なので、アミューズメントパーク、ホテル、空港、店舗、スポーツ施設、博物館、プールなど幅広いフィールドで活躍。IP-56:有害な影響が発生するほどの粉塵が侵入せず、あらゆる方向からの強力な噴流水による有害な影響がない
- LINUS CONと一緒に使用します。推奨パワーアンプは、CAMCO製またはそれに準じた製品。
- プロジェクトにも対応できるので、状況用途に合わせた加工が可能。RALカラーによる色指定、光沢仕上げのほか、高さや取り付け面などの形状変更や70Vトランスへの仕様変更などができます。最低発注数や価格はお問い合わせください。

仕様	OMNIO5		OMNIO5-100V
	2-Way フルレンジ・スピーカーシステム		
	ローインピーダンス仕様		ハイインピーダンス仕様
周波数特性	80Hz~20kHz(-3dB)		
許容入力(AES/ピーク)	300W/600W	150W/300W	
トランス(70V/100V)	—	150W/75W/32W/16W/8W スイッチ切替	
感度	92dB(※)		
最大音圧(ピーク)	119dB SPL	116dB SPL	
カバレッジ角	360°均一		
ドライバー構成	低域:1×5インチ、1.5インチ(38mm)ボイスコイル 高域:1インチコアキシャルドライバー、1インチ(25.4mm)ボイスコイル		
クロスオーバー	1140Hzパッシブ		
公称インピーダンス	16Ω	32Ω(70V/150W)・64Ω(100V/150W)	
入カコネクター	3mケーブル		
エンクロージャー	アルミニウム製		
仕上げ	黒(RAL7021)		
寸法(W×H×D)	164×395×164mm		
質量	5.4kg	6.7kg	

※ハーフスペース

# Soundbar

2.1chのステレオサウンドを  
提供するサウンドバー。

3-Way 2.1chサウンドシステム

## KTV SOUNDBAR

486,000円(本体価格450,000円)



- 2.1chのステレオサウンドを1つのキャビネットを提供。8インチと1.75インチのコアキシャルドライバーを左右に、12インチの低域ドライバーを中央に配置した3-Way構成。
- 全ての帯域を一つにセットした省スペースモデル。大型モニターと一緒に使用する常設設備などに最適。高音質を効率よく提供できます。
- 低域ドライバーはエクスカージョンに優れており、アルミニウムを三重にしたショートリングは内部変調歪みを減少。熱圧縮を抑えながら誘導変動を最小限に抑制するため、システムの音質を改善し、深くパンチのある低域を提供。
- 中域ドライバーは高効率かつ滑らかでリニアなレスポンスを実現。高域ドライバーのアニューラリングダイアフラムは並外れた透明なレスポンスを誇ります。
- 100°のカバレッジで広範囲に優れた音質を提供。
- 約53インチの幅でテレビスクリーンの上下に簡単にマウント可能。M6のフライングポイントを装備。
- LINUS CONと一緒に使用します。推奨パワーアンプは、CAMCO製またはそれに準じた製品。

仕様 KTV SOUNDBAR

形式	3-Way 2.1chサウンドシステム
周波数特性	35Hz~20kHz(-4dB)
許容入力(AES/ピーク)	低域:1000W/4000W、左右:2×200W/2×800W
最大音圧	133dB
カバレッジ角	100°円錐
ドライバー構成	低域:12インチ 中高域:2×8インチ/1.75インチコアキシャルドライバー 2インチ+1.75インチボイスコイル
クロスオーバー	200Hzアクティブ、1.7kHzパッシブ
公称インピーダンス	低域:4Ω(+1/-1)、中高域(L):4Ω(+2/-2)、中高域(R):4Ω(+3/-3)
入カコネクター	Neutrik™ NL8MPR-BAG
エンクロージャー	合板
仕上げ	ポリウレタン樹脂塗装、黒
寸法(W×H×D)	1329×342×200mm
質量	30kg

### ACCESSORIES



#### KTV WM

25,380円(本体価格23,500円)  
KTV用壁取付金具(1セット2本入り)  
※1台のキャビネットに2本必要です。

# CODA

C O D A   A U D I O



<http://www.hibino-intersound.co.jp/>

## ヒビノインターサウンド株式会社

〒108-0075 東京都港区港南3-5-12

TEL: 03-5783-3880 FAX: 03-5783-3881

E-mail: [info@hibino-intersound.co.jp](mailto:info@hibino-intersound.co.jp)

- このカタログに掲載されている商品を安全にお使いいただくために、設置・運用には十分な安全対策を行ってください。
- 価格には、配送や設置、使用済み機器の引き取りにかかる費用は含まれておりません。
- 商品写真は、出荷時のものと一部異なる場合があります。
- このカタログの掲載内容は2015年10月現在のものです。仕様及び外観は予告なく変更されることがありますので、ご了承ください。
- このカタログに記載されている商品名、会社名等は各社の登録商標、または商標です。