

DiGiCoは2002年にイギリスで設立されました。設立と同時に発表したD5LIVEデジタル・コンソールが、世界中のエンジニアから高い評価を獲得。この成功により、DiGiCoはSR用デジタル・コンソールの先進ブランドとしての地位を確かなものになりました。

そして2007年、新世代のデジタル・ミキシングコンソール“SD7”を発表。D5LIVEの約8倍もの強大な処理能力と比類ない音響性能により、SR用デジタル・コンソール市場を、新たな段階へ引き上げました。

高度なデジタル技術と優れた製品開発能力により、常に時代の先端を行くDiGiCo。

音質、操作性、拡張性の全てにおいて妥協のない、最良のソリューションを提供し続けます。

SR用デジタル・ミキシングコンソール

[SD Series]

SD7	P.182
SD5	P.183
SD10	P.184
SD8	P.185
SD9	P.186
SD11i	P.187
S21	P.188

ラック

SD-Rack	P.190
SD-MINI Rack	P.191
SD-NANO Rack	P.191
D2-Rack	P.192
D-Rack	P.193
MaDi Rack	P.193

ソリューション

Orange Box	P.189
UB MADI	P.194
Purple Box	P.194
Little Red Box	P.195
Little Blue Box	P.195
仕様一覧表	P.196



SD Series

圧倒的な音響処理能力で
音質、操作性、拡張性の全てにおいて
今までのデジタル・コンソールを凌駕する
“SD Series”。

ハイクオリティを発揮させる
「STEALTH Digital Processing」を搭載し、
ライブサウンドのミキシング技術を
芸術へ高めます。

■ 圧倒的な音響処理能力

SD Seriesは、全モデルに“STEALTH Digital Processing (ステルス・デジタルプロセッシング)”を搭載しています。STEALTHは、フローティングポイントで動作する最新のFPGAテクノロジー「Super FPGA (Field Programmable Gate Array)」をベースに、飛躍的に効率を向上させる高性能チップ「TigerSHARC」を搭載。圧倒的な処理能力とフローティングポイント演算による広大なヘッドルームやダイナミックレンジは、音質全般を上質にし、品位を高めます。ライブ、レコーディング、ブロードキャスト、どのシーンにおいてもオペレーターの意図するサウンドを実現します。

●ブロードキャストやシアターに適した機能を追加するバージョンアップも可能です。

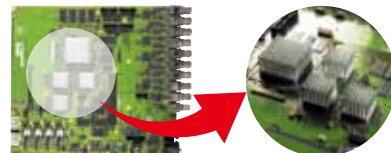

SD Seriesのエンジンボード

FPGAとSHARC

■ 優れた視認性・快適なオペレーション

SD Seriesの全モデルに、タッチセンサー方式の大型15インチTFTディスプレイを採用。視認性に優れ、フェーダーに対応する12系統のチャンネルセクションを一度に表示します。

全モデルを通して、ダイナミクス調整画面などすべてのコントロールが同じデザインで構成されているため、一度操作を覚えてしまえば他のモデルも迷うことなく操作できます。

カスタムバンクやマクロスイッチなど操作を効率化する優れた機能を搭載しており、快適なオペレーションを実現。エフェクト群も豊富で、ダイナミクスにはコンプ、ゲートにディエッサーとダッカーを追加。Waves社の豊富なプラグインエフェクトも追加できるオプションも用意しており、多彩な音作りが可能です。

フェーダーは、不用意に動かないようにブレーキがかかる100mmのタッチセンサー式を採用しています。

●データはUSBメモリーに記録でき、バックアップや他のコンソールへの転送が簡単です。

●PCでシステム設定を組めるほか、リモートコントロールが可能なiPad用のソフトウェア「SD APP」も無償でダウンロード可能。(http://www.digico.biz)



15インチタッチスクリーン
フェーダーに対応する12系統を表示。



HTL (Hidden Till Lit)
※SD5、SD7に搭載
フルカラーLEDでチャンネルを簡単に識別。



Effect Rack
ステレオエフェクターがロード可能。



GEQ Rack
フェーダーがセンターにあり、常に0dBの位置を確認可能。



Multi-band Compressor
帯域可変式のマルチバンドコンプレッサーを3つ装備。



スナップショット
データの保存や呼び出しを瞬時に行える。数は無制限。

Shure
Shure/DIS
BRYSTON
CALREC
CAMCO
CODA AUDIO
DiGiCO
DK-Technologies
DPA Microphones
Genen
HIBINO
iBasso Audio
MUTECH
PMC
Rane
TUBE-TECH
TONE

■ 全モデル対応のI/Oラック群

SD Seriesと組み合わせて使用するI/Oラックは、全部で6モデル。入出力はカード方式を採用しており、現場の規模や用途に合わせてカードを選択します。多様な選択肢から必要なカードを自由に選んで、オペレーター好みのラックに仕立てられます。ラックは、MADIやオプチカルでコンソールと接続してネットワークを構築。SD-Rack Seriesでは、オプチカルで最大14台、コンソールを最大5台まで接続可能。システム内で最大504chの入出力を96kHzのリダントループでつなぎます。

※AVIOMYやDanteのネットワークに対応したカードも用意しています。



■ アプリケーション例

■ SRと放送の同時運用

3台のSD Seriesのコンソールと4台のSD-RackをOPTOCOREの光ネットワークのループでつなぎ、リダント機能を強化。2Gシステムで、コンソール間の距離は最大300m。3台のSDコンソールは、SDコンソールのローカルI/OやSD-Rackに入力された信号を共有し、それぞれ独自のミキシング操作を行います。SD-Rackの出力は、ループ上にあるどのコンソールにも自由に割り当てられます。光ネットワークシステムで既存のシステムにコンソールを増設することでサブミックスとローカルの音源を共有・分配が可能。

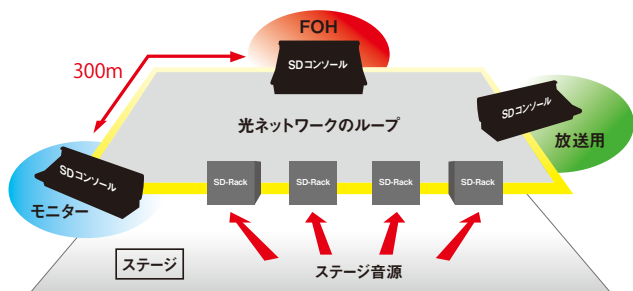

■ 光ネットワークシステムで機材を接続

光ネットワークで別の場所にあるスタジオとSDコンソールを接続できるので、タスクに応じた柔軟なシステムを構築できます。最大でSDコンソールを5台、SD-Rackを14台まで接続可能。504chのI/Oを共有できます。



■ ゲイントラッキング

ゲイントラッキングは、ゲイントリムがアナログゲインと密接に関係して動作するDiGiCo特有の機能です。SD Seriesの全モデルに搭載されており、ラックの入力を共有しているコンソール間のゲイン調整に有効です。

例えば、ある入力をFOHのコンソールとモニターコンソールで共有している場合、今までのシステムだとFOHがアナログゲインを0dBから+11dBにするとモニターも+11dBになるため、オペレーター同士が連絡を取り合ってゲインの調整が必要がありました。ゲイントラッキングは、FOHがアナログゲインを+11dBあげると、それに反するようにモニターのゲイントリムが自動的に-11dB動き、モニターの出力のレベルを一定に保ちます。それぞれが任意のゲインを設定できるため、オペレーター間でのやりとりがなくなります。時間ロスのない的確なオペレーションが可能になり、不要なハウリングを未然に防ぎます。

動作範囲は、±40dBの範囲です。

■ コンソールのモニター表示



■ 実際のシステム

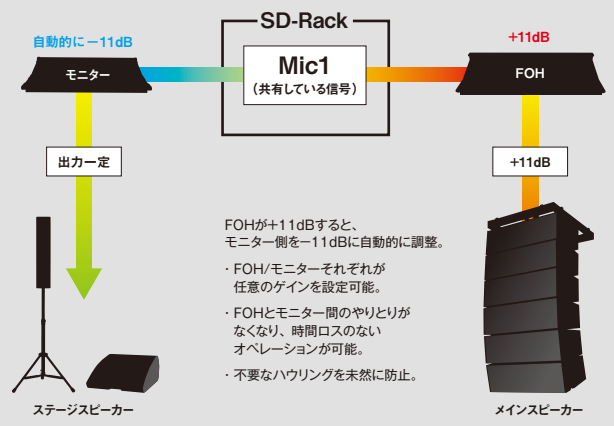

■ 劇場や演劇に特化したシアターバージョン

■ UKロンドンの劇場やミュージカルのニーズを取り込んだ機能を豊富に装備

- ・チャンネルセット (右参照)
- ・マトリクスノードディレイ
- ・コントロールグループキューパネル (右参照)
- ・スナップショット
- ・チャンネルキュー
- ・モジュールキュー
- ・プレイヤー機能 など

※オプションのアップグレードキットが必要です。



■ Channel Set

チャンネルセット
選択した入力チャンネルをセット (入力のグループ化) し、そのセットをコントロールグループにアサインすれば、セットされた入力チャンネルがグループ化されるため、分かりやすく素早い作業が行えます。



■ Control Group Cues Panel

コントロールグループキューパネル
キューリストと同時に表示されたコントロールグループの表から、メンバーのアサインを簡潔に設定できる機能です。

SR用デジタル・ミキシングコンソール

SD 7 オープンプライス

- SD7-56EX HD with SD Rack×1
- SD7-112EX HD with SD Rack×2
- SD7-WS (-HMA/-NC/-ST)

ワールドツアーの標準機として
大規模SR用にも余裕で対応。
DiGiCo SD Seriesの
フラッグシップモデル。



	入力チャンネル	バス	ソロバス	マトリクス	コントロールグループ 選択式 (VCA、ムービングフェーダー、ミュードグループ)	サンプリングレート
Core2 NEW	最大253chプロセッシング (入力チャンネル/AUX/ GRP/ソロバスの総計)	最大128ch (AUX/GRP/LCR/ 5.1の総計)、 モノ/ステレオ構成	モノ/ステレオ/ サラウンド×2	最大32入力 ×32出力	36	96/48kHz、24bit (192kHz対応予定)

(詳細な仕様は P.196)

- “ステルス・デジタルプロセッシング” (P.180) による圧倒的な能力は、同時操作にも余裕で対応。スムーズな操作が可能です。
- 最大1394chの入出力にアクセス可能。最大253chのプロセッシングや豊富なバスへのアサインを自由な発想で組み立て可能。
- 入出力拡張用のSD-Rackを最大14台、SD10、SD5を含むSDシリーズコンソールを最大5台接続して504chの大規模システムを96kHzで構築できます。
- 視認性の高い15インチの大画面を3面装備しているため、複数のオペレーターが画面をシェアして同時操作が可能。ミキシングと出力を別々のオペレーターが担当するという大規模で複雑な現場で活用できます。
- 5.1chのコントロールも可能。
- 万が一のトラブルに備えたリダンダント用のエンジンと電源を搭載。エンジンの切り替えはサーフェスからワンタッチ。電源はホットスワップ可能。
- 機能ごとに色分けするバックライトや高解像度のバーグラフなど、暗い現場でも識別が可能。フルデジタルカラーで色分けされたサーフェスは、正確な操作を可能にするばかりでなく見た目の美しさも兼ね備えています。



■ アップグレードバージョン

SD7T for Theatre

オープンプライス



劇場や演劇に特化した機能を備えたSD7

- UKロンドンの劇場やミュージカルのニーズを取り込んだ機能を豊富に装備。
※オプションのアップグレードキットが必要です。

SD7B for Broadcast

オープンプライス



放送中継の機能をもちあわせたSD7

- SD7の標準機能5.1ch サラウンドにミックスマイナス、スピーカーセレクトなどのロードキャスト固有の機能を追加。
※オプションのアップグレードキットが必要です。

■ 寸法図

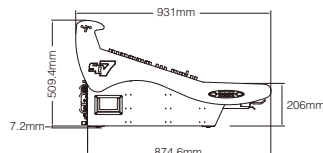
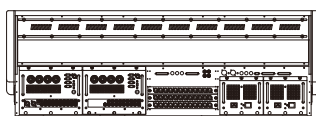
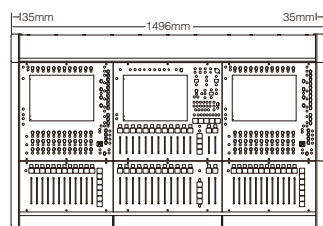

質量：107kg

■ オプション

- EX007
オープンプライス
SD7上で一度に制御できるチャンネル数と実質フェーダーを拡張するユニット。2つの画面を搭載し、メーターや機能はSD7と同じ。経済的なCAT5ケーブルで100m延長でき、SD7のリモートコントローラーとしても利用可能。
※オプションでフライトケースも用意しています。(FC-EX007)
- SD7-TUP6
オープンプライス
SD7用シリアターモデルへのアップグレードキット。
- SD7-BUP6
オープンプライス
SD7用ロードキャストモデルへのアップグレードキット。
- FC-SD7
オープンプライス
SD7用フライトケース。
- WAVES-SD7
オープンプライス
Waves SoundGrid アップグレードキット。
- SD7-SCRIPT
オープンプライス
SD7用スクリプトレイ。

SR用デジタル・ミキシングコンソール

SD 5 オープンプライス

SD5-EX HD with SD-Rack(HMA)
SD5-WS (-HMA/-NC/-ST)

視認性の高いディスプレイを3面搭載。
頻繁にアクセスする機能を
中央に集め、操作性を向上。



	入力チャンネル	バス	ソロバス	マトリクス	コントロールグループ <small>選択式(VCA、ムービングフェーダー、ミューティング)</small>	サンプリングレート
Core2 NEW	最大253ch	最大128ch	モノ/ステレオ/ サラウンド×2	最大24入力 ×24出力	36	96/48kHz、 24bit

(詳細な仕様は P.196)

- 視認性の高い15インチの大画面を3面搭載。チャンネルやシステム全体の把握がしやすくレイヤー操作も少なくなるため、無駄のないオペレーションが可能。
- 2つのメーターブリッジは、各入出力チャンネルだけでなく、モノ、ステレオ、LCR、5.1chなどのシグナルレベルも表示可能。
- 頻繁にアクセスするマクロキーやスナップショットを中央部分に集中。ミックスポジションから至近距離でのオペレーションを実現。
- “ステルス・デジタルプロセッシング”(P.180)による圧倒的な処理能力によるスムーズな操作性を確立。複数のオペレーターによる操作も可能になり、複雑なシステムにも対応可能。
- ホットスワップ可能な電源を2つ搭載しており、万一のトラブルにも即座に対応可能。
- 48kHzでMADIを使用する際は、3つの端子がリダンダントとして機能。オプティカルでネットワークを構築すれば、ネットワーク内の一箇所かでケーブルに断線や端子が外れるなどのトラブルが生じてシステム全体の信号の流れを保持。
- ヒートシンクによる放熱方式を採用し、さらなる静音性を実現。客席の近くにも設置が可能。
- エンコーダーの周囲に配したLEDにより、チャンネルを明確に識別可能。屋外の太陽光の下でも優れた視認性を保ち、暗い場所で輝くフルカラーのサーフェスは美しさの極み。



■ アップグレードバージョン

SD5B for Broadcast

オープンプライス

放送中継の機能ももちあわせたSD5

- SD5の標準機能5.1chサラウンドにミックスマイナス、スピーカーセレクトなどのブロードキャスト固有の機能を追加。
※オプションのアップグレードキットが必要です。



SD5T for Theatre

オープンプライス

近日発売予定

■ 寸法図

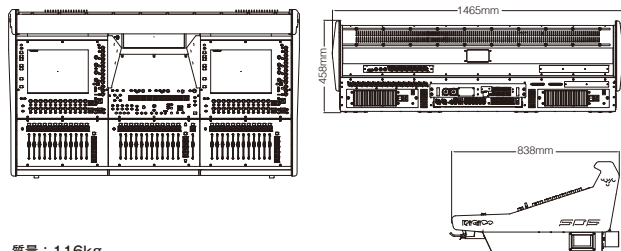

質量：116kg

■ オプション

■ FC-SD5

オープンプライス
SD5用フライトケース。

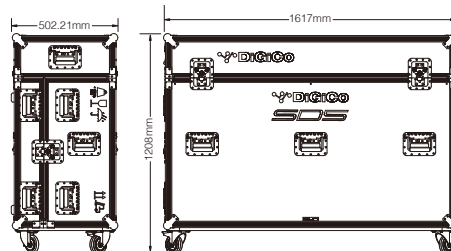

■ SD5-BUP6

オープンプライス
SD5用ブロードキャストモデルへのアップグレードキット。

■ WAVES-SD5

オープンプライス
Waves SoundGrid
アップグレードキット。

Shure
Shure/DIS
BRYSTON
CAL REC
CAMCO
CODA AUDIO
DiGiCo
DiGiCo Technologies
DPA Microphones
Gefen
HIBINO
iBasso Audio
MUTEC
PMC
Rane
TUBE-TECH
TYONE

SR用デジタル・ミキシングコンソール

SD 10 オープンプライス

SD10 with SD-Rack (MADI)

SD10 with SD-Rack (HMA) :Optical 対応

SD10 with D-Rack (HMA) :Optical 対応

SD10-WS (-MADI/-HMA/-NC/-ST)

96kHzプロセッシングによる

ハイグレードなオバレーション。

先進の拡張性で

最大504chをループ可能。



	入力チャンネル	バス	ソロバス	マトリクス	コントロールグループ 選択式 (VCA、ムービングフェーダー、ミュードグループ)	サンプリングレート
Core2 NEW	132ch	56ch	モノ/ステレオ x2	最大24入力x24出力	24	96/48kHz、 24bit

(詳細な仕様は P.196)

- “ステルス・デジタルプロセッシング”を採用。(P.180) 高品位な音質とスムーズな操作性を実現。
- サンプリングレート96kHzの高い解像度による原音に忠実で明瞭度の高い音質を実現。
- 入出力拡張用のSD-Rackを使用すると最大14台、SD10を含むSDシリーズコンソールを最大5台接続して入出力504chにアクセス可能な大規模システムを96kHzで構築可能。
- 豊富なバスシステムを獲得。8バンドPEQ、ディレイ、コンプレッサー、ゲートの他、マスターセクションには24系統の32バンドGEQ、12系統のコントロールグループを備えています。
- ソロバスも2系統あり、モニターコンソールとしても活躍可能。
- リダンダントを可能にするエンジン「SD10-RE」をオプションで用意。フラッグシップモデル「SD7」のデュアルエンジンと同様の働きをし、確実なシステム運用をさらに堅固にします。

■ 寸法図

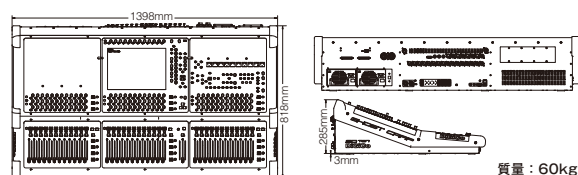

■ オプション

- SD10-OPT-HMA オープンプライス
SD10用オプティカルアップグレードキット。HMA端子。
- SD10-OPT-NC オープンプライス
SD10用オプティカルアップグレードキット。OpticalCon端子。
- SD10-OPT-ST オープンプライス
SD10用オプティカルアップグレードキット。ST端子。
- SD10-BUPG オープンプライス
SD10用ブロードキャストモデルへのアップグレードキット。
- SD10-TUPG オープンプライス
SD10用シアターモデルへのアップグレードキット。
- FC-SD10 オープンプライス
SD10用フライトケース。
- FC-SD10-24 オープンプライス
SD10-24用フライトケース。
- WAVES-SD10 オープンプライス
Waves SoundGrid アップグレードキット。
- SD-RR-PSU オープンプライス
リモートPSUラックキット。
※PSUは付属していません。
- PSU-SPX-1-MOD オープンプライス
シングルPSU。



■ アップグレードバージョン

SD10B for Broadcast

オープンプライス

放送中継の機能を
もちあわせたSD10

- SD10の標準機能に5.1ch サラウンド、ミックスマイナス、スピーカーセレクトなどのブロードキャスト固有の機能を追加。
※オプションのアップグレードキットが必要です。

■ 別モデル

SD10-24 オープンプライス

SD10-24-WS-MADI ※オプティカルに対応したモデルも用意しています。

- SD10と同じ機能を持たせ、フェーダーを25本に集約。スペースの限られたライブハウスや効果卓にも最適。

SD10T for Theatre

オープンプライス

劇場や演劇に特化した機能を
備えたSD10

- UKロンドンの劇場やミュージカルのニーズを取り込んだ機能を豊富に装備。
※オプションのアップグレードキットが必要です。



■ リモートフェーダー付き、SD10用リダンダントエンジン

SD10-RE **3U**

オープンプライス

- フェーダー数12のリモートフェーダーを標準で付属した、SD10用のリダンダントエンジン。フラッグシップモデル「SD7」のデュアルエンジンと同様の働きをします。
- コンソールの制御コンピューター、オーディオエンジン、ソフトウェアのアプリや重要なワークサーフェスのコントロールなどをすべてがリダンダントシステム上で複製。
- モニターやマウスと接続でき、簡単に操作可能。
- コンソールへはEthernetケーブルで、オーディオラックには、MADIやOptocoreで接続可能。オプティカル端子は、HMA、OpticalCon、STより選択可能。
- 標準で予備電源を装備。

※SD10-TUPGやSD10-BUPGを購入されたユーザー様には、無償で同様のソフトウェアをSD10-REにインストールします。詳細はお問い合わせください。



Shure
Shure/DIS
BRYSTON
CALREC
CAMCO
CODA AUDIO
DiGiCo
DK-Technologies
DPA Microphones
Gefen
HIBINO
iBasso Audio
MUTEC
PMC
Rane
TUBE-TECH
TONE

SR用デジタル・ミキシングコンソール

SD 8

オープンプライス

SD8 with MaDi Rack
SD8-WS

快適なオペレーションで
精度の高いSRを実現。
高級感あふれるサーフェスを持つ
スタンダードモデル。



MaDi Rack

	入力チャンネル	バス	ソロバス	マトリクス	コントロールグループ 選択式(VCA、ムービングフェーダー、ミュートグループ)	サンプリングレート
Core2 NEW	120ch	48ch	モノ/ステレオ x2	最大16入力x16出力	24	96/48kHz、 24bit

(詳細な仕様は P.196)

- 落ち着いた輝きを静かに放つ高級感あふれるサーフェス。
- 暗い現場でも視認性の高いLCDディスプレイや電子ラベル。
- 左上には、PCを置くスペースを確保。マルチレコーディングもコンパクトに行えます。
- 入出力を集約するMaDi Rackと、コンソールの制御を行うサーフェスの2つで構成。必要なシステムを簡潔にまとめられます。(サーフェス単体での販売も可:SD8-WS)
- サーフェス、MaDi Rackともに予備電源を標準で搭載。突発的な電源の不具合にも対応可能。
- 1台のサーフェスにつき、MaDi Rackは2台まで接続可能。
- BNCケーブル(100m)付属。
- “ステルス・デジタルプロセッシング”を採用。(P.180)
- サンプリングレート96kHzに対応しており、SD10、SD5、SD7との併用も可能。
- 物理フェーダー37本を備えており、チャンネルへのアクセスが容易。
- フェーダー脇には、20セグメントの高解像度LEDのメーターを装備。
- オプションで光ネットワークに対応できます。長距離間の伝送が可能になり、大きな会場でのSRにも対応可能。リダンダント機能により、仮に1本が断線してももう片方のケーブルに瞬時に切り替えて伝送を維持。



別モデル

SD8-24 オープンプライス

SD8-24-WS
SD8-24 with MaDi Rack

- SD8と同じ機能を持たせ、フェーダーを25本に集約。スペースの限られたライブハウスや効果卓にも最適。



SD8B for Broadcast

オープンプライス

近日発売予定

SD8T for Theatre

オープンプライス

近日発売予定

寸法図

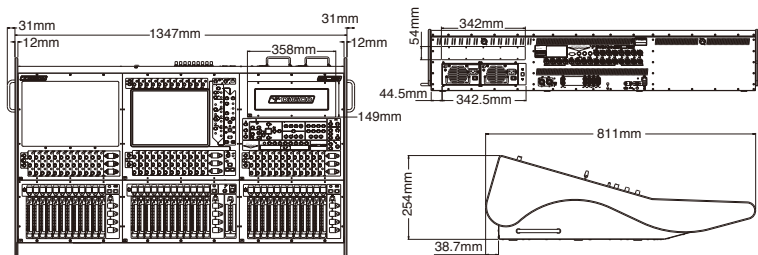

質量：71.3kg

オプション

- SD8-OPT-HMA
オープンプライス
SD8用オプティカルアップグレードキット。
HMA端子。
- SD8-OPT-NC
オープンプライス
SD8用オプティカルアップグレードキット。
OpticalCon端子。
- SD8-OPT-ST
オープンプライス
SD8用オプティカルアップグレードキット。
ST端子。
- WAVES-SD8
オープンプライス
Waves SoundGrid アップグレードキット。
- FC-SD8
オープンプライス
SD8用フライトケース。
- FC-SD8-24
オープンプライス
SD8-24用フライトケース。
- COVER-SD8
オープンプライス
SD8用ダストカバー。
- COVER-SD8-24
オープンプライス
SD8-24用ダストカバー。
- SD-RR-PSU
オープンプライス
リモートPSUラックキット。*PSUは付属していません。
- PSU-SPX-1-MOD
オープンプライス
シングルPSU。

SR用デジタル・ミキシングコンソール

SD 9 オープンプライス

SD9 with D-Rack
SD9 with dual D-Rack

ラックを標準仕様化して
システムを簡潔に、
コストパフォーマンス高く提供。



D-Rack

	入力チャンネル	バス	ソロバス	マトリクス	コントロールグループ 選択式 (VCA、ムービングフェーダー、ミューグループ)	サンプリングレート
Core2 NEW	96ch	48ch	モノ/ステレオ x2	最大12入力x8出力	12	96/48kHz、 24bit

(詳細な仕様は P.196)

- 入出力を集約するD-Rackと、コンソールの制御を行うサーフェスの2つで構成。必要なシステムを簡潔にまとめられます。
- サーフェス、D-Rackともに予備電源を標準で搭載。突発的な電源の不具合にも対応可能。
- 1台のサーフェスにつき、D-Rackは2台まで接続可能。
- CAT5ケーブル(75m)付属。
- “ステルス・デジタルプロセッシング”を採用。(P.180) 上位機種とまったく同じスムーズな操作性を実現。
- 1㎡に余裕で収まるコンパクトなサーフェス。スペースの限られた空間に最適。
- 4バンド・パラメトリックイコライザーやダイナミクスなどを自由に設定可能。ステレオエフェクターを8系統、32バンド・グラフィックイコライザーを16系統搭載。
- オプションでWaves社のプラグインテクノロジー “Waves SoundGrid” に対応できるキットを用意。専用のプロセッシングサーバーと接続し、Waves社の豊富なプラグインエフェクトを使用可能。
- オプションで光ネットワークに対応できます。長距離伝送が可能になります。



※画像はOpticalCon端子(オプション)仕様

■ アップグレードバージョン

SD9T for Theatre オープンプライス

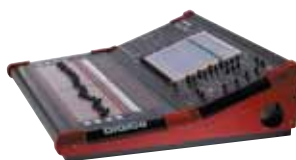

劇場や演劇に特化した機能を備えたSD9

- UKロンドンの劇場やミュージカルのニーズを取り込んだ機能を豊富に装備。
- ※オプションのアップグレードキットが必要です。

SD9B for Broadcast オープンプライス



放送中継の機能をもちあわせたSD9

- SD9の標準機能に5.1ch サラウンド、ミックスマイン、スピーカーセレクトなどのブロードキャスト固有の機能を追加。
- ※オプションのアップグレードキットが必要です。

■ 寸法図

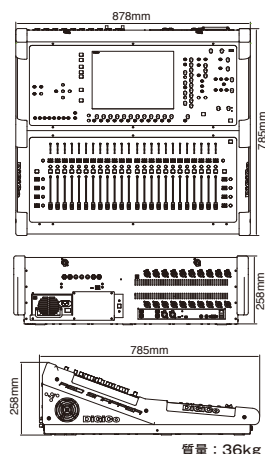

■ オプション

■ WAVES-SD9

オープンプライス
Waves SoundGrid アップグレードキット。



■ SD9-OPT-HMA

オープンプライス
SD9用オプティカルアップグレードキット、HMA端子。

■ SD9-OPT-NC

オープンプライス
SD9用オプティカルアップグレードキット、OpticalCon端子。

■ SD9-OPT-ST

オープンプライス
SD9用オプティカルアップグレードキット、ST端子。

■ FC-SD9

オープンプライス
SD9用フライトケース。

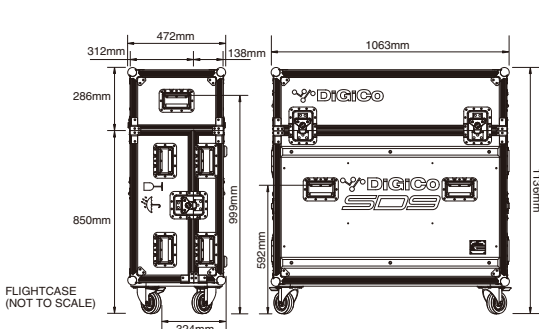

■ SD9-TUPG

オープンプライス
SD9用シターモデルへのアップグレードキット。

■ SD9-BUPG

オープンプライス
SD9用ブロードキャストモデルへのアップグレードキット。

■ COVER-SD9

オープンプライス
SD9用ダストカバー。

■ SD-RR-PSU

オープンプライス
リモートPSUラックキット。
※PSUは付属していません。

■ PSU-SPX-1-MOD

オープンプライス
シングルPSU。

Shure
Shure/DIS
BRYSTON
CALREC
CAMCO
CODA AUDIO
DiGiCo
DiGiCo Technologies
DPA Microphones
Genflex
HIBINO
iBasso Audio
MUTECH
PMC
Rane
TUBE-TECH
TONE

SR用デジタル・ミキシングコンソール

SD 11i

オープンプライス

SD11i-WS

SD11i with D-Rack

ポータビリティに優れ、
ラックマウントも可能な
高品位小型ミキシングコンソール。



	入力チャンネル	バス	ソロバス	マトリクス	コントロールグループ 選択式(VCA、ムービングフェーダー、ミュートグループ)	サンプリングレート
Core2 NEW	80ch	24ch	モノ/ステレオ x2	最大12入力x8出力	8	96/48kHz、 24bit

(詳細な仕様は P.196)

- サイドのアームレスト内にラックマウントアングルを装備しており、台置きで使用するほかラックマウントも可能。標準の19インチラックに収納。
- 一人で持ち運びできるポータビリティに優れたコンパクトなサイズ。
- 耐久性に優れたシャーシ。ワークサーフェスにも軽量で衝撃に強いポリカーボネートを採用。
- “ステルス・デジタルプロセッシング”を採用。(P.180) 上位機種とまったく同じスムーズな操作性を実現。
- 4バンド・パラメトリックイコライザーやダイナミクスなど基本的なプロセッシングのほか、出音の臨場感を高めるステレオエフェクターを6系統、32バンド・グラフィックイコライザーを12系統搭載。
- オプションでWaves社のプラグインテクノロジー “Waves SoundGrid” に対応できるキットを用意。専用のプロセッシングサーバーと接続し、Waves社の豊富なプラグインエフェクトを使用可能。
- 16Mic/Line入力、8ライン出力、AES/EBU入出力を備えており、スタンドアローンでも活躍可能。
- 入出力拡張用のラックも豊富にそろえています。
- オプションで光ネットワークに対応できます。長距離伝送が可能になります。



■ アップグレードバージョン



SD11B for Broadcast オープンプライス

放送中継の機能をもちあわせたSD11

- SD11iの標準機能に5.1ch サラウンド、ミックスマイナス、スピーカーセレクトなどのプロドキャスト固有の機能を追加。
※ オプションのアップグレードキットが必要です。

■ オプション

- FC-SD11-2
オープンプライス
SD11i用フライトケース、
車輪付。

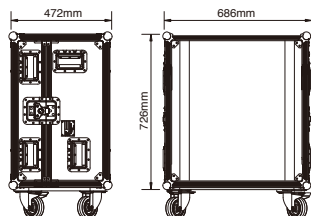

- FC-SD11
オープンプライス
SD11i用フライトケース。

- WAVES-SD11
オープンプライス
Waves SoundGrid
アップグレードキット。

- SD-RR-PSU
オープンプライス
リモートPSUラックキット。
※ PSUは付属していません。

- COVER-SD11
オープンプライス
SD11i用ダストカバー。

- SD11-BUPG
オープンプライス
SD11i用プロドキャストモデルへの
アップグレードキット。

- PSU-SPX-1-MOD
オープンプライス
シングルPSU。

- SD11-OPT-HMA
オープンプライス
SD11i用オプティカル
アップグレードキット、HMA端子。

- SD11-OPT-NC
オープンプライス
SD11i用オプティカルアップ
グレードキット、Optical Con端子。

- SD11-OPT-ST
オープンプライス
SD11i用オプティカル
アップグレードキット、ST端子。

■ 寸法図

サイドアーム付き

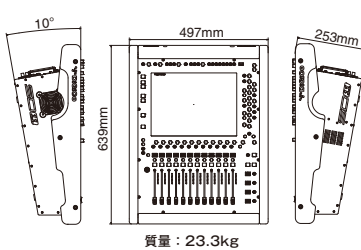

サイドアームなし

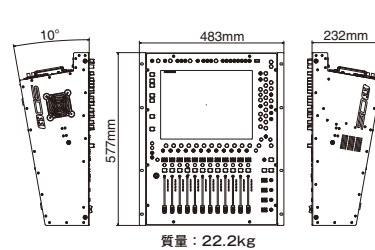

SR用デジタル・ミキシングコンソール

S21

1,490,400円 (本体価格1,380,000円)

ワールドツアーのスタンダードであるSD Seriesの流れを汲む小型軽量モデル。流行によらず、そのクラスのフラッグシップを届けることを目指して誕生。



S21

入力チャンネル	バス	ソロバス	マトリクス	コントロールグループ	サンプリングレート
40ch (全チャンネルモノ/ステレオ切替可)	16ch モノ/ステレオ + LRマスター	ステレオ×2	最大10入力×8出力	10	96kHz, 24bit

■ 新規開発された低コストのFPGAを同じオーディオアルゴリズムでプログラミングし、新しくARMのQuadCore RISCプロセッサを搭載。コストパフォーマンスを高く保つだけでなく、より速い処理能力と消費電力の抑制を実現しています。

■ 第4世代のSHARC DSPを搭載。FPGAをコントロールする以上の余力を持っており、近い将来に追加される機能にも対応できます。

■ 最新のP-CAPマルチタッチスクリーンを2面採用。複数のタッチスクリーンにすることで、ユーザーが感じる制限を払拭。快適な操作性を提供します。

■ 各スクリーンに10のチャンネルストリップを提供しているため、20チャンネルの即時フィードバックとコントロールが可能。チャンネル移動やサーフェスを横断するバスからカスタムフェーダーレイアウトまでシンプルに構成します。

■ SD Seriesの上位機種だけに備わっていた、HTLを採用。エンコーダーの周囲をフルカラーLEDで彩り、チャンネルを簡単に識別できます。屋外の太陽光の下でも優れた視認性を誇り、暗い場所では美しく輝きます。

■ サンプリングレート96kHzの高い解像度による明瞭度の高い音質を実現。96kHzが標準なので、プロセッシング機能が半減することはありません。

■ USB2.0を使用してPCに接続するインターフェースを装備。PCレコーディングが簡単に行えます。

■ Intel® Core™ Duoあるいはそれ以上のCPUを備えたすべてのWindowsあるいはMacと互換性を持っています。

■ 質量19kgという軽量化に成功。移動やセッティング時の負荷を軽減します。

仕様

- 96kHz標準
- 24×マイク/ライン入力
- 12×アナログアウト
- AES I/O (モノ×2)
- ワードクロックI/O
- 1×GPI, 1×GPO
- DVIアウト (外部モニター用)
- 2×DMIカード用スロット (スロットごとに最大64 I/O)
- 2×Ethernetコネクタ (ネットワーク用)
- 2×24セグメント マスター/ソロメーター
- ロータリーエンコーダー (スイッチ&HTL付)
- 2×マルチタッチスクリーン
- 21×100mmムービングフェーダー
- 4×レイヤー (10バンク)
- カスタマイズ可能なバンクとチャンネルレイアウト
- スナップショット
- USB2.0 I/O
- 46バス
- 16×ステレオ (32)、ステレオマスター (2)、ソロバス (2ステレオ、4合計)、10×8マトリクス (8)
- 40×入力チャンネル (モノ/ステレオチャンネル切替可能=80DSPチャンネル)
- 16×バス (モノ/ステレオチャンネル切替可能=32DSPバス)
- 16×アサイン可能な32バンドグラフィックEQ
- 8×FXエンジン (リバーブ、ディレイ、モジュレーション、エンコーダー)
- 4×アサイン可能なDiGiTUBE
- 4×アサイン可能なマルチバンドコンプレッサー
- 1×コンプレッサー/ch、1×コンプレッサー/バス
- 1×ゲート/ch、1×ゲート/バス (ダッカー、コンプレッサーの切替可能)
- ユーザー定義のマクロ設定
- 2×ヘッドホン出力
- 1/4インチ、ミニジャックソケット



寸法図

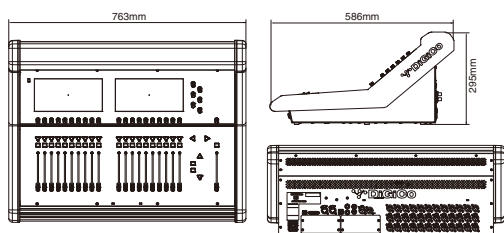

質量：19kg

オプション

- S21 Case
140,400円 (本体価格130,000円)
S21用フライトケース。アルモア製。

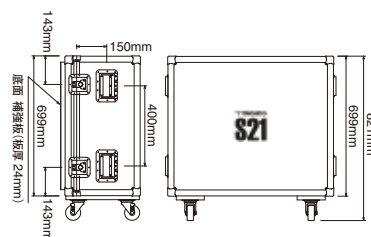

Shure
Shure/DIS
BRYSTON
CALREC
CAMCO
CODA AUDIO
DiGiCo
DK-Technologies
DPA Microphones
Genen
HIBINO
iBasso Audio
MUTECH
PMC
Rane
TUBE-TECH
tvONE

マルチチャンネル・インターフェース・カード

DMIカード

DMIカードは、S21の入出力拡張カードおよびOrange Boxのフォーマット変換カードとして使用します。



MOD-DMI-MADI-B
164,160円 (本体価格152,000円)
• MADI: BNC端子



MOD-DMI-MADI-C
164,160円 (本体価格152,000円)
• D-Rack用: RJ45



MOD-DMI-AES
200,880円 (本体価格186,000円)
• AES I/O: D-Sub端子



MOD-DMI-DANTE
226,800円 (本体価格210,000円)
• DANTE用



MOD-DMI-ADC
164,160円 (本体価格152,000円)
• アナログライン入力: D-Sub端子



MOD-DMI-DAC
216,000円 (本体価格200,000円)
• アナログライン出力: D-Sub端子



MOD-DMI-AVIOM
200,880円 (本体価格186,000円)
• AVIOM用



MOD-DMI-WAVES
236,520円 (本体価格219,000円)
• WAVES SoundGrid用

■ S21 対応予定



MOD-DMI-HYDRA 2
671,760円 (本体価格622,000円)
• CALREC ネットワーク用



MOD-DMI-OPTO (発売予定)
894,240円 (本体価格828,000円)
• オプチカル: HMA端子

● **MOD-DMI-OP-NC** (発売予定)
582,120円 (本体価格539,000円)
• オプチカル: OpticalCon端子

● **MOD-DMI-OP-NCS** (発売予定)
731,160円 (本体価格677,000円)
• オプチカル: OpticalCon端子、
シングルモード仕様

● **MOD-DMI-OP-ST** (発売予定)
522,720円 (本体価格484,000円)
• オプチカル: ST端子

● **MOD-DMI-OP-STs** (発売予定)
671,760円 (本体価格622,000円)
• オプチカル: ST端子、シングルモード仕様

● **MOD-DMI-OPTO-S** (発売予定)
1,188,000円 (本体価格1,100,000円)
• オプチカル: HMA端子、シングルモード仕様

I/Oインターフェース

Orange Box

2U

オープンプライス

Orange Box Bundle 1

Orange Box×2、MOD-DMI-MADI-B×2、MOD-DMI-DANTE×2

Orange Box Bundle 2

Orange Box×2、MOD-DMI-MADI-C×2、MOD-DMI-DANTE×2

■ 2つのスロットに任意のDMIカードを差し込み、様々なフォーマットに変換可能。

■ DMI (DiGiCo Multichannel Interface) カードは、15種類。S21の入出力拡張カードとしても使用できます。

■ 予備電源を標準で装備。



Shure
Shure/DIS
BRYSTON
CAL REC
CAMCO
CODA AUDIO
DiGiCo
Di-Technologies
DPA Microphones
Gefen
HIBINO
iBasso Audio
MUTEC
PMC
Rane
TUBE-TECH
TYONE

Shure
Shure/DIS
BRYSTON
CALREC
CAMCO
CODA AUDIO
DiGiCO
DR-Technologies
DPA Microphones
Geten
HIBINO
iBasso Audio
MUTECH
PMC
Rane
TUBE-TECH
TWOONE

SD-Rack Series

- “ステルス・デジタルプロセッシング” (P.180)を採用した、高品位な入出力拡張用ラック。
- オプチカルで最大14台のSD-Rack (MINI、NANO含む)とSDシリーズコンソールを最大5台接続して504chの大規模システムを構築可能。SDコンソールはループ上にある入出力のすべてを共有可能。
- 最新の192kHzのサンプリングレートに対応。96kHz、48kHzにも切り替え可能。
- FOHとモニターなど複数のコンソールを使うSRの現場に便利なゲイントラッキング (P.181) やスプリット機能 (下記参照) を装備。
- 各機能を設定するバックライト付のディスプレイを配置。
- USBを使用してPCまたはインテル®ベースのMacからすべてのSD-Rackの設定を監視および制御ができます。

SD-Rackの入出力信号を共有

SDコンソール同士のシステムでは、SD-Rackの入力信号だけでなく出力信号も共有できます。FOHとモニター用にそれぞれラックをそろえる必要がなくなるうえ、現場で引き回すケーブルも減少するため、セットアップの時間も削減できます。



スプリット機能

任意の入力信号を同じSD-Rackの任意の出力ヘダイレクトに送る機能で、アナログ・デジタルの両方に適用されます。送られた信号はゲイントラッキングのON/OFFが選択でき、ONにすると自動的にゲイントラッキングされます。入力のアナログゲインに変更があっても出力のデジタルトリムで相殺されます。「MADI SPLIT MAIN」「MADI SPLIT AUX」とラベリングされたMADIポートにも適用されます。



■ 各出力カードには、スプリット機能のON/OFFとゲイントラッキングのON/OFFを示すLEDがついています。

- ゲイントラッキング ON/OFF
- スプリット機能 ON/OFF



■ 同じSD-Rack内でのスプリットであれば、上部にあるパネルで設定できます。
※別のSD-Rackにスプリットする時は、コンソールからの操作が必要になります。

ラック

SD-Rack 10U

オープンプライス

- SD-Rack: オプチカル未装着。MADI。SD-Rack-HMA: オプチカル対応。HMA端子。
- SD-Rack-NC: オプチカル対応。OpticalCon端子。
- SD-Rack-ST: オプチカル対応。ST端子。



- ホットスワップ可能な電源を2つ標準で装備。
- 入出力各7スロット分のカードを挿入し、最大56in+56outを自由に構築。
- コンソールへは、2G オプチカルかMain/Auxの2つのMADIで接続。2×5m BNC同軸ケーブル、2×100m BNC同軸ケーブル付属。
- W483×H444×D371mm、33kg
- 消費電力: 300W (ピーク時)

SD-Rack、SD-MINI Rack、SD-NANO Rack用選択可能カード



- ① MOD-SDR-ADC: 192kHz、マイク/ライン入力×8、各チャンネル毎に「48V」と「Signal」のLEDを配置。
- ② MOD-SDR-DAC: 192kHz、アナログライン出力×8、ゲイントラッキングとスプリットのON/OFFを視認できるLED付。
- ③ MOD-SDR-AES-IO-B: AES/EBU入出力 (BNC) ×8
- ④ MOD-SDR-AES-IO: AES/EBU入出力×8

寸法図

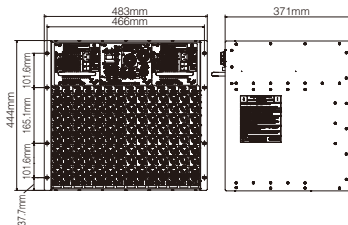

質量: 33kg

オプション

- MOD-SDR-PSU オープンプライス SD-Rack用予備電源。ホットスワップ可能。※SD-MINI/SD-NANO Rackには対応せず。
- LEADS0043 オープンプライス 5m BNC同軸ケーブル。
- LEADS0049 オープンプライス 100m BNC同軸ケーブル。
- OPTIC-LINK-5M オープンプライス 5m HMA光ケーブル。
- OPTIC-DRUM-150 オープンプライス 150m HMA光ケーブル。
- OPTIC-CHA-LC オープンプライス 0.75m HMAパネルマウント→LC端子ケーブル。
- MOD-SDR-OP-UP オープンプライス SD-Rack用 オプチカルアップグレードキット、HMA端子。
- MOD-SDR-NC-UP オープンプライス SD-Rack用 オプチカルアップグレードキット、OpticalCon端子。
- MOD-SDR-ST-UP オープンプライス SD-Rack用 オプチカルアップグレードキット、ST端子。

ラック

SD-MINI Rack 4U オープンプライス

- SD-MINI Rack: オプティカル未装着。MADI。
- SD-MINI Rack-HMA: オプティカル対応。HMA端子。
- SD-MINI Rack-NC: オプティカル対応。OpticalCon端子。
- SD-MINI Rack-ST: オプティカル対応。ST端子。



- 予備電源を標準で装備しており、突発的な電源の不具合にも対応可能。
- 最大32chを自由に構築できる4スロットを搭載。
- コンソールへは、2G オプティカルかMain/Auxの2つのMADIで接続。
- 2×5m BNC同軸ケーブル付属。
- W483×H177×D409mm、14.8kg
- 消費電力:300W(ピーク時)

ラック

SD-NANO Rack 2U オープンプライス

- SD-NANO Rack-HMA: オプティカル対応。HMA端子。
- SD-NANO Rack-NC: オプティカル対応。OpticalCon端子。
- SD-NANO Rack-ST: オプティカル対応。ST端子。



- 予備電源を標準で装備しており、突発的な電源の不具合にも対応可能。
- 最大16chを自由に構築できる2スロットを搭載。
- コンソールへは、2G オプティカルで接続。
- W483×H88×D443mm、10.7kg
- 消費電力:300W(ピーク時)



- Ⓔ MOD-SDR-AES-I:
AES/EBU入力×8
- Ⓕ MOD-SDR-AES-O:
AES/EBU出力×8
- Ⓖ MOD-SDR-AES42:
AES-42入力(デジタルマイクロホン用)×8
- Ⓗ MOD-SDR-ADAT:
ADAT入出力×8、オプティカル

■ 寸法図

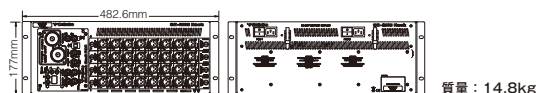

■ オプション

- | | | |
|--|--|--|
| ■ LEADS0043
オープンプライス
5m BNC同軸ケーブル。 | ■ OPTIC-LINK-5M
オープンプライス
5m HMA光ケーブル。 | ■ OPTIC-CHA-LC
オープンプライス
0.75m HMAパネルマウント
→LC端子ケーブル。 |
| ■ LEADS0049
オープンプライス
100m BNC同軸ケーブル。 | ■ OPTIC-DRUM-150
オープンプライス
150m HMA光ケーブル。 | |



- Ⓘ MOD-SDR-AVIOM:
AVIOM D-16c
AES-42出力×16、
CAT5eコネクタ
- ⓵ MOD-SDR-SDI/HDI:
デジタルSDI/HDI入出力×8
- ⓷ MOD-SDR-DANTE:
DANTE入出力×8
- MOD-SDR-BLANK:
ブランクパネル

AVIOM

Dante

■ 寸法図



■ オプション

- | | | |
|--|--|--|
| ■ LEADS0043
オープンプライス
5m BNC同軸ケーブル。 | ■ OPTIC-LINK-5M
オープンプライス
5m HMA光ケーブル。 | ■ OPTIC-CHA-LC
オープンプライス
0.75m HMAパネルマウント
→LC端子ケーブル。 |
| ■ LEADS0049
オープンプライス
100m BNC同軸ケーブル。 | ■ OPTIC-DRUM-150
オープンプライス
150m HMA光ケーブル。 | |

Shure
Shure/DIS
BRYSTON
CAL REC
CAMCO
CODA AUDIO
DiGiCo
DK-Technologies
DPA Microphones
Gefen
HIBINO
iBasso Audio
MUTEC
PMC
Rane
TUBE-TECH
TYONE

ラック

D2-Rack 9U

オープンプライス



- SD9とSD11に仕様化された入出力拡張用のラックですが、SDシリーズすべてのモデルで使用できます。
- 入力端子が異なる2モデルを用意しています。出力のオプションカードを追加することで32chまで増設可能。
 - ・48マイク/ライン入力(固定)、16ライン出力(固定)と2スロット。
 - ・24マイク/ライン入力(固定)、24AES入力(12ステレオ:固定)、16ライン出力(固定)と2スロット。
- コンソールへの接続は、BNC端子とCAT5の2モデルを用意しています。
※ご注文時にどちらかを選択してください。
- サンプリングレート96kHzに対応。48kHzへの切り替えも可能。
- 予備電源を標準で装備しており、突発的な電源の不具合にも対応可能。
- BNC端子モデルは、100mのBNC同軸ケーブルを2本付属。CAT-5eモデルは、75mのCAT-5eケーブルを1本付属。
- W482.6×H399.2×D248mm、14kg

D2-Rack用オプションカード



- ① MOD-D2R-DAC:
ライン出力×8
- ② MOD-D2R-AES-O:
AES/EBU出力×8
- ③ MOD-D2R-AVIOM:
AVIOM D-16c、超高速A-Net™
PRO16プロトコル接続
※2つの出力スロットを占有します。

③

■ 寸法図

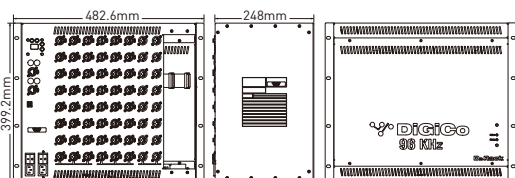

質量: 14kg

■ オプション

- LEADS0043
オープンプライス
5m BNC同軸ケーブル。
- LEADS0057
オープンプライス
2m CAT5eケーブル。
- LEADS0053
オープンプライス
75m CAT5eケーブル。
- LEADS0049
オープンプライス
100m BNC同軸ケーブル。
- LEADS0054
オープンプライス
10m CAT5eケーブル。
- LEADS0058
オープンプライス
100m CAT5eケーブル。

■ 48マイク/ライン入力モデル



D2R-ANA-B

- 入力端子
48マイク/ライン入力
- 出力端子
16ライン出力
- コンソールへの接続
BNC端子



D2R-ANA-C

- 入力端子
48マイク/ライン入力
- 出力端子
16ライン出力
- コンソールへの接続
CAT5端子

■ 24AES+24マイク/ライン入力モデル



D2R-DIG-B

- 入力端子
24マイク/ライン入力
24AES入力(12ステレオ)
- 出力端子
16ライン出力
- コンソールへの接続
BNC端子



D2R-DIG-C

- 入力端子
24マイク/ライン入力
24AES入力(12ステレオ)
- 出力端子
16ライン出力
- コンソールへの接続
CAT5端子

ラック

D-Rack 7U

オープンプライス

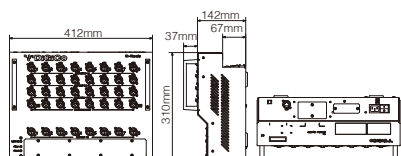

質量：7.4kg

- SD9とSD11iiに仕様化された入出力拡張用のラックですが、SDシリーズすべてのモデルで使用できます。(一部オプションが必要)
- 32マイク入力(固定)、8ライン出力(固定)。1スロット分のオプション追加で出力を8ch増設可能。
- 予備電源を標準で装備しており、突発的な電源の不具合にも対応可能。
- 75mのCAT-5eケーブルを1本付属。
- オプションのオプティカルアップグレードキットで、光伝送が可能になります。大規模なシステムにもフレキシビリティに対応できます。
- ラックマウントキットもオプションで用意しています。
- W412×H310×D180mm、7.4kg

D-Rack用オプションカード



③

- ① MOD-D-RACK-DAC:
ライン出力×8
- ② MOD-D-RACK-AES:
AES/EBU出力×8
- ③ MOD-D-RACK-AVIOM:
AVIOM D-16c、超高速A-Net™
PRO16プロトコル接続
※2つの出力スロットを占有します。

オプション

- ④ D-RACK-EARS
オープンプライス
ラックマウントキット。
- D-RACK-OPT-HMA
オープンプライス
オプティカルアップグレードキット。HMA端子。
- D-RACK-OPT-NC
オープンプライス
オプティカルアップグレードキット。
OpticalCon端子。
- D-RACK-OPT-ST
オープンプライス
オプティカルアップグレードキット。ST端子。
- LEADS0057
オープンプライス
2m CAT5eケーブル。
- LEADS0054
オープンプライス
10m CAT5eケーブル。
- LEADS0053
オープンプライス
75m CAT5eケーブル。
- LEADS0058
オープンプライス
100m CAT5eケーブル。
- OPTIC-LINK-5M
オープンプライス
5m HMA光ケーブル。
- OPTIC-DRUM-150
オープンプライス
150m HMA光ケーブル。
- OPTIC-CHA-LC
オープンプライス
0.75m HMAパネルマウント
→LC端子ケーブル。
- MOD-D-RACK-ISO
オープンプライス
D-Rack用RJ45アイソレーションランスキット。

ラック

MaDi Rack 8U

オープンプライス

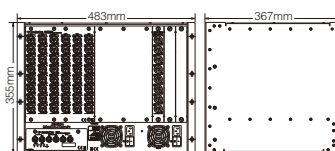

質量：25kg

- SD8に仕様化された入出力拡張用のラックですが、SDシリーズすべてのモデルで使用できます。
- 48マイク入力(固定)、8ライン出力(固定)。出力の2スロットにオプションカードを追加することで24chまで増設可能。
- 予備電源を標準で装備しており、突発的な電源の不具合にも対応可能。
- 100mのBNC同軸ケーブルを2本付属。
- W483×H355×D367mm、25kg

MaDi Rack用選択可能カード



①

②

③

- ① MOD-DMR-DAC:
ライン出力×8、XLRコネクター、24bit D/A
- ② MOD-DMR-AES-O:
AES/EBU出力×8、24bit D/A
- ③ MOD-DMR-AVIOM:
AVIOM D-16c、超高速A-Net™
PRO16プロトコル接続
※2つの出力スロットを占有します。

オプション

- LEADS0043
オープンプライス
5m BNC同軸ケーブル。
- LEADS0049
オープンプライス
100m BNC同軸ケーブル。

ソリューション

UB MADI オープンプライス

MADIをUSBに変換する
オーディオインターフェース。

- USB2.0を使用してMADIの入出力をPCに取り込む、シンプルな接続を実現。MADIケーブルと付属のUSBケーブルの簡単な装備だけでPCLレコーディングやプレイバックを容易に行えます。
- W56×H105×D25mm、124gの筐体は、ポータビリティに富んだ手のひらサイズ。
- “ステルス・デジタルプロセッシング” (P.180) を使用した圧倒的な処理能力によるローレイテンシーを実現。
- 入出力それぞれ48ch、計96chの同時取り込みが可能。
- UB MADIのデジタル伝送はUSBのデータクロックに依存せず、ジッターの発生を抑えた高い安定性を誇ります。
- Intel® Core™ Duoあるいはそれ以上のCPUを備えたすべてのWindowsあるいはMacと互換性を持っており、AES10に準拠したMADI以外にも同軸のAES3 (AES/EBU) のステレオにも対応。
- 一度ドライバーをPCにインストールすればシンプルなプラグアンドプレイのデバイスとなり、自動的にMADIフォーマットとクロックを検知。
- PC電源を入れたまま抜き差し可能なホットプラグ。
- バスパワー駆動。



オペレーションシステム

- Microsoft Windows XP (32bitまたは64bit)
- Microsoft Windows Vista (32bitまたは64bit)
- Microsoft Windows 7 (32bitまたは64bit)
- Apple OS X Lion (10.7.4またはそれ以降)
- Apple OS X Mountain Lion (10.8またはそれ以降)

推奨ハードウェア

- 2GB RAM、Intel Core 2 Duo 2GHz CPU 同等またはそれ以上。UB MADIは自動的に入力フォーマットを検知し選択します。
- 24bit 48kHz AES-10 MADI (32、56、57、64 チャンネルフレームサイズ)
- 24bit 48kHz AES-3 Audio
- 48kHz Word Clock (プレイバックオンリー時にUB MADI を同期させます)。
ASIOやCoreAudioに準拠するドライバー/ アプリケーションが別途必要です。

■ 付属品

- USB メモリー (ドライバーインストール用)
- USB ケーブル

ソリューション

Purple Box 1U オープンプライス

CAT5/MADIをOpticalにコンバート。

- Purple Boxは、CAT5/MADIをオプティカルにコンバートし、コンソールとラック間の距離を延長します。1台に2系統を搭載。光ケーブルのシングルモードとマルチモードを用意しており、HMA、OpticalCon、STに対応。マルチモードケーブルの場合は最大で600m、シングルモードの場合は数キロの延長が可能 (2kmまで実証済み)。
- 予備電源を標準で装備。



OpticalCon端子



ST端子



HMA端子

■ アプリケーション例

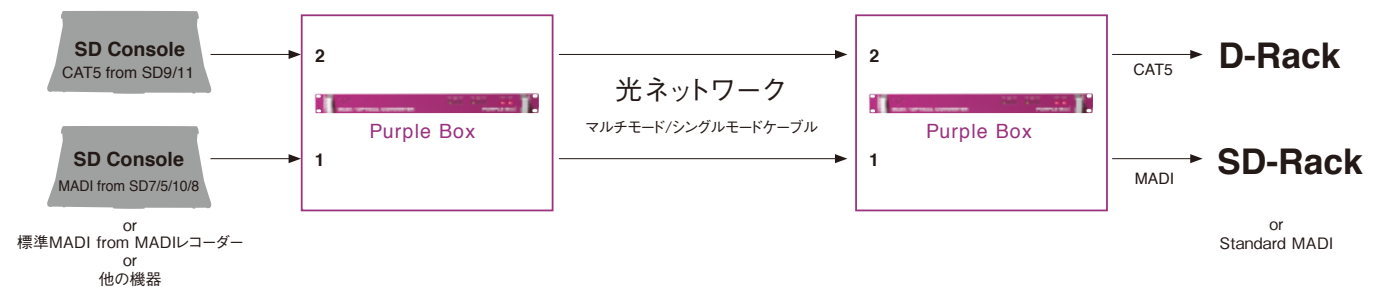

Shure
Shure/DIS
BRYSTON
CALREC
CAMCO
CODA AUDIO
DiGiCo
DK Technologies
DPA Microphones
Geten
HIBINO
iBasso Audio
MUTECH
PMC
Rane
TUBE-TECH
TVDNE

ソリューション

Little Red Box ハーフラック オープンプライス

■ コネクタの違うコンソールとラックの接続を可能にし、2台のコンソール間でラックに入力された信号の共有ができるインターフェースです。

対象ラック：すべてのラック
対象コンソール：SD9、SD11

■ オプション

■ MOD-LB-2U
オープンプライス
ラックマウントパネル。Little Red Box/Little Blue Boxを2台マウント可能。



ソリューション

Little Blue Box ハーフラック オープンプライス

■ D-Rackに入力された信号をコネクタの違うコンソール間で共有できるインターフェースです。

対象ラック：D-Rack
対象コンソール：SDシリーズ全モデル

■ オプション

■ MOD-LB-2U
オープンプライス
ラックマウントパネル。Little Red Box/Little Blue Boxを2台マウント可能。



■ アプリケーション例

■ 一方のコンソールを「Full Connect」にすると、Full Connectにしたコンソールでゲインや出力のコントロールができます。もう一方のコンソールは入力に関して「Receive Only」になります。ゲイントラッキング機能も使用できます。

1 SD11iとSD9が1台のD-Rackの入力信号を共有



2 2台のLittle Red Boxを使って、2台のSD9が2台のMaDi Rackの入力信号を共有

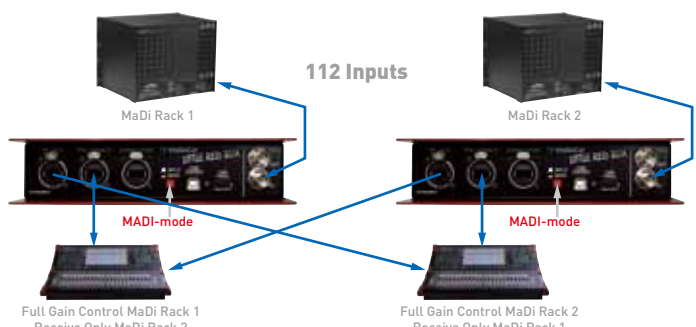

3 2台のLittle Blue Boxを使って、SD9とSD8で2台のD-Rackの入力信号を共有

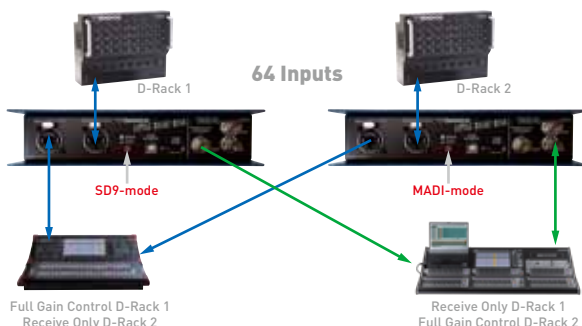

4 Little Blue BoxとLittle Red Boxを1台ずつ使い、SD9とSD10でD-RackとMaDi Rackの入力信号を共有

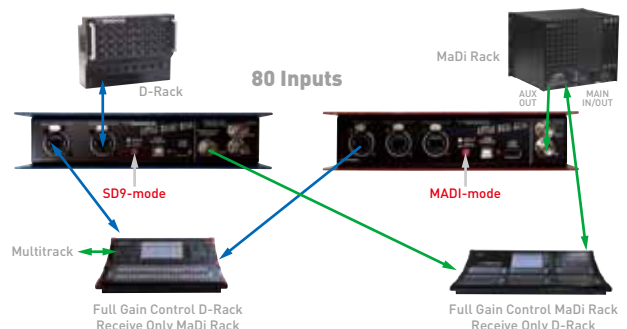

仕様	SD7 Core2	SD5 Core2	SD10 Core2	SD8 Core2	SD9 Core2	SD11i Core2
フェーダー数	38		37		24	12
サブフェーダー数	14					
入力チャンネル	最大253chプロセッシング (入力チャンネル/AUX/ GRP/ソロバスの総計)	最大253ch	132ch	120ch	96ch	80ch
バス	最大128 (AUX/GRP/ LCR/5.1の総計)、 モノ/ステレオ構成	最大128ch	56ch	48ch	48ch	24ch
ソロバス	2(モノ/ステレオ/サラウンドより選択)		2(モノ/ステレオ/(サラウンド ※1)より選択)	2(モノ/ステレオ)	2(モノ/ステレオ/(サラウンド※1)より選択)	
マトリクス	最大32×32	最大24×24		最大16×16	最大12×8	
コントロールグループ	選択式(VCA、ムービングフェーダー、ミュートグループ) ×36		選択式(VCA、ムービングフェーダー、ミュートグループ) ×24		選択式(VCA、ムービング フェーダー、ミュート グループ)×12	選択式(VCA、ムービング フェーダー、ミュート グループ)×8
イコライザー	32/バンドGEQ(±12dB)×32		32/バンドGEQ(±12dB)×24		32/バンドGEQ(±12dB)× 16	32/バンドGEQ(±12dB)× 12
内蔵エフェクター	ステレオエフェクター×48	ステレオエフェクター×24	ステレオエフェクター×16	ステレオエフェクター×12	ステレオエフェクター×8	ステレオエフェクター×6
入出力性能	マイク/ライン入力	12	8			16
	ライン出力	12	8			8
	AES/EBU入出力※2	6	4	4	2	1
MADIインターフェース	4(75ΩBNCコネクタ×16 リダント含む) ※リダントエンジンにも 同数搭載	3(75ΩBNCコネクタ×12 リダント含む)	2(75ΩBNCコネクタ×8 リダント含む)		1(75ΩBNCコネクタ×2) 1(CAT5コネクタ)	
オプティカル(Optocore) インターフェース	2 ※リダントエンジンにも 同数搭載	1	1(仕様による)	1(オプション)		
MIDIインターフェース	In / Out / Thru					
VGAポート	DB-15 ミニメス (解像度1024×768)×4 ※リダントエンジンにも 同数搭載	DB-15 ミニメス(解像度1024×768)×1				
外部同期	ワードクロック、MADI、AES、Optocore、Video		ワードクロック、MADI、AES、Optocore		ワードクロック、MADI	
USB2.0ポート	3 ※リダントエンジンを含む	3				
GPI	通常16系統(32系統まで拡張可能)			—	1/4インチジャック×2	
GPO	通常16系統(32系統まで拡張可能)			—	1/4インチジャック×2	
ヘッドホン出力	標準フォンジャック×2、インピーダンス：8~600Ω		標準フォンジャック×1、インピーダンス：8~600Ω			標準フォンジャック×2、 インピーダンス：8~600Ω
ライト端子	—		XLR3：1.2~12V×2			XLR3：1.2~12V×1
サンプリングレート	96/48kHz (192kHz対応予定)		96/48kHz			
レイテンシー	1ms(代表値:チャンネル入力→LR/バス→ステージ出力@96kHz)			2ms(代表値)		
内部プロセッシング	最大40bitフローティングポイント演算					
AD/DA変換	24bit					
周波数特性	20Hz~20kHz(±0.6dB)					
THD+N	0.05%以下(定格ゲイン、10dB入力@1kHz)					
クロストーク	90dB以上(40Hz~15kHz)					
残留ノイズ	-90dBu以下(代表値:20Hz~20kHz)					
マイク等価入力ノイズ	-126dB以上					
最大出力レベル	+22dBu(標準仕様)					
最大入力レベル	+22dBu(標準仕様)			+26dBu		
アナログゲイン(入力チャンネルのみ)	-20dB~+60dB			+10dB~+60dB(-20dB PAD)		
デジタルトリム	-40dB~+40dB					
ディレイ	最大1.3秒					
ローパス/ハイパスフィルター	20Hz~20kHz、24dB/oct					
インサート	2系統(EQ/ダイナミクスのプリ/ポスト)			1系統(EQ/ダイナミクスのプリ/ポスト)		
イコライザー	パラメトリック/ダイナミック (ハイ&ローバンド シェル ピング/ベル切り替え可能) ※ダイナミックEQは最大 16chヘアサイン可能。	パラメトリック/ダイナミック (ハイ&ローバンド シェル ピング/ベル切り替え可能) ※ダイナミックEQは最大 10chヘアサイン可能。	パラメトリック/ダイナミック (ハイ&ローバンド シェル ピング/ベル切り替え可能) ※ダイナミックEQは最大 8chヘアサイン可能。	パラメトリック/ダイナミック (ハイ&ローバンド シェル ピング/ベル切り替え可能) ※ダイナミックEQは最大 6chヘアサイン可能。	パラメトリック/ダイナミック (ハイ&ローバンド シェル ピング/ベル切り替え可能) ※ダイナミックEQは最大 6chヘアサイン可能。	パラメトリック/ダイナミック (ハイ&ローバンド シェル ピング/ベル切り替え可能) ※ダイナミックEQは最大 6chヘアサイン可能。
ダイナミクス	コンプレッサー、ゲート、ディエッサー、ダッカー					
ソロバス※入力チャンネルのみ	ソロバス1/ソロバス2/両方、オートソロ					
電源	内部電源×2(AC100V、50/60Hz)					内部電源×1 (AC100V、50/60Hz)
消費電力	ピーク時	600W	560W	300W	295W	225W
	起動時	650W	750W	300W	295W	240W
寸法(W×H×D)	1496×509×931mm	1465×458×838mm	1398×285×818mm	1347×254×811mm	878×258×785mm	483×232×577mm
質量	107kg	116kg	60kg	71.3kg	36kg	22.2kg(アームレストなし)

※1. ブロードキャストVer.(SD10B、SD9B、SD11B)のみの仕様 ※2. コネクター系統数、1コネクター系統あたり、2chの入出力の使用が可能。

Core2以前の仕様については、弊社HPをご覧ください。