

GEFEN PRODUCT CATALOG 2018

Do the impossible.

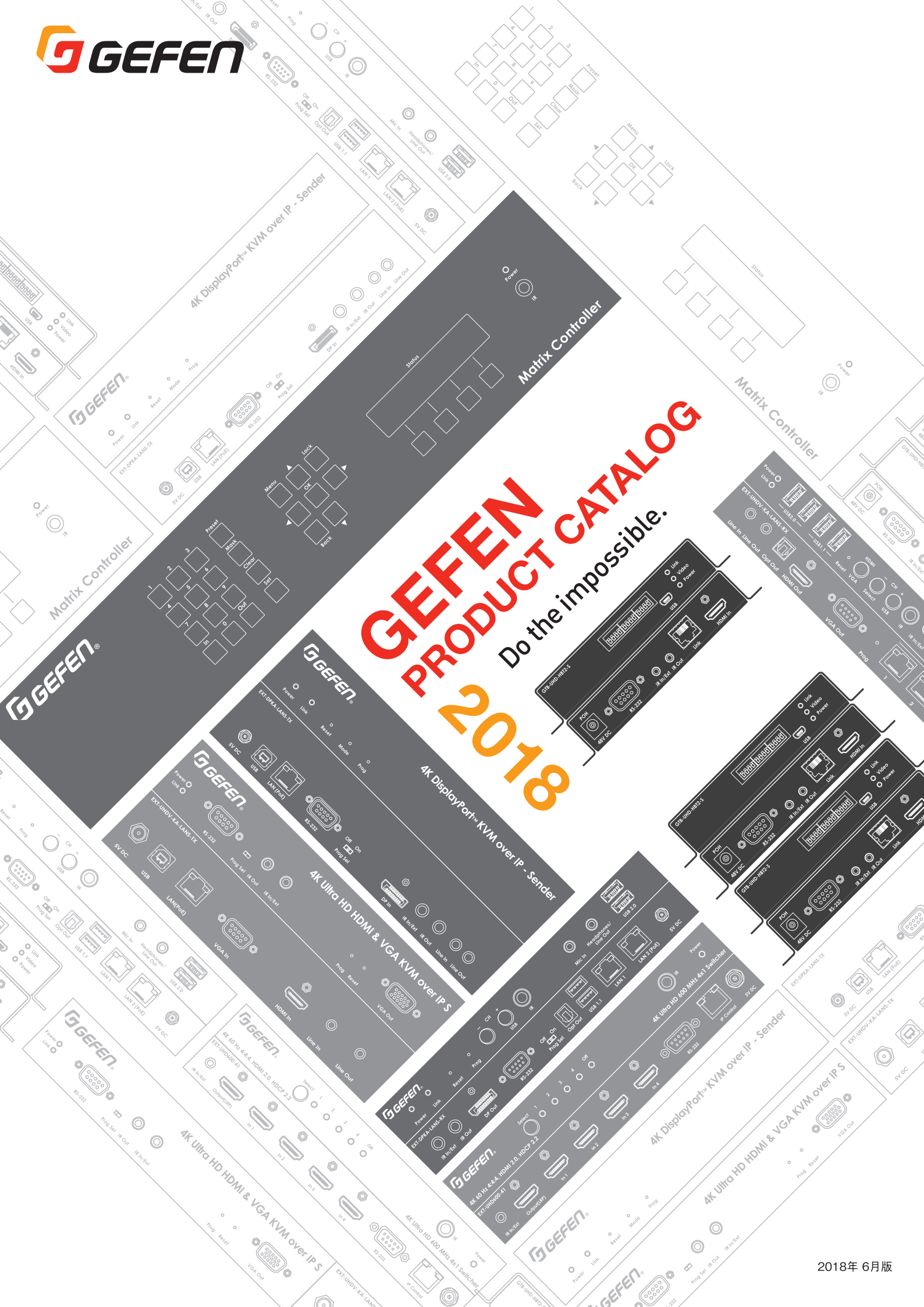

Video Over IP

ジャンル	型番	本体価格 (税抜)	掲載ページ	ビデオ信号							オーディオ信号				データ信号			
				DVI	デュアルリンクDVI	ディスプレイポート	HDMI	SDI	4K@60Hz	4K@30Hz	VGA	デジタル入力	アナログ入力	デジタル出力	アナログ出力	HDCP	USB	RS-232
HDMI対応 Over IP延長機(送信機)	EXT-HD2IRS-LAN-TX	68,000円	16				●								●		●	●
HDMI対応 Over IP延長機(受信機)	EXT-HD2IRS-LAN-RX	70,000円	16				●								●		●	●
HDMI/KVM対応 Over IP延長機(送信機)	EXT-HDKVM-LANTX	98,000円	16				●						●	●	●	●	●	●
HDMI/KVM対応 Over IP延長機(受信機)	EXT-HDKVM-LANRX	76,000円	16				●						●	●	●	●	●	●
DVI/KVM対応 Over IP延長機(送信機)	EXT-DVIKVM-LANTX	80,000円	17	●									●	●		●	●	●
DVI/KVM対応 Over IP延長機(受信機)	EXT-DVIKVM-LANRX	70,000円	17	●									●	●		●	●	●
DVI/KVM対応 Over IP延長機(送信機)	EXT-DVIKVM-LAN-LTX	70,000円	17	●									●	●		●	●	●
DVI/KVM対応 Over IP延長機(受信機)	EXT-DVIKVM-LAN-LRX	80,000円	17	●									●	●		●	●	●
VGA/KVM対応 Over IP延長機(送信機)	EXT-VGAKVM-LANTX	78,000円	18							●			●	●		●	●	●
VGA/KVM対応 Over IP延長機(受信機)	EXT-VGAKVM-LANRX	66,000円	18							●			●	●		●	●	●
4K HDMI/VGA/KVM対応 Over IP延長機(送信機)	EXT-UHDV-KA-LANS-TX	136,000円	19				●			●	●		●	●	●	●	●	●
4K HDMI/VGA/KVM対応 Over IP延長機(受信機)	EXT-UHDV-KA-LANS-RX	136,000円	19				●			●	●		●	●	●	●	●	●
4K HDMI対応 Over IP延長機(送信機)	EXT-UHD-LANS-TX	100,000円	20				●			●			●	●	●		●	●
4K HDMI対応 Over IP延長機(受信機)	EXT-UHD-LANS-RX	100,000円	20				●			●			●	●	●		●	●
4K HDMI/KVM対応 Over IP延長機(送信機)	EXT-UHDKA-LANS-TX	120,000円	21				●			●			●	●	●	●	●	●
4K HDMI/KVM対応 Over IP延長機(受信機)	EXT-UHDKA-LANS-RX	120,000円	21				●			●			●	●	●	●	●	●
DVI/KVM対応 Over IP延長機(送信機)	EXT-DVIKA-LANS-TX	100,000円	22	●									●	●	●		●	●
DVI/KVM対応 Over IP延長機(受信機)	EXT-DVIKA-LANS-RX	100,000円	22	●									●	●	●		●	●
VGA/KVM対応 Over IP延長機(送信機)	EXT-VGAKA-LANS-TX	100,000円	23							●			●	●		●	●	●
VGA/KVM対応 Over IP延長機(受信機)	EXT-VGAKA-LANS-RX	100,000円	23							●			●	●		●	●	●
デジタル/アナログ音声対応 Over IP延長機(送信機)	EXT-ADA-LAN-TX	86,000円	24										●	●	●		●	●
デジタル/アナログ音声対応 Over IP延長機(受信機)	EXT-ADA-LAN-RX	86,000円	24										●	●	●		●	●
4K ディスプレイポート/KVM対応 Over IP延長機(送信機)	EXT-DPKA-LANS-TX	120,000円	25			●				●			●	●	●	●	●	●
4K ディスプレイポート/KVM対応 Over IP延長機(受信機)	EXT-DPKA-LANS-RX	120,000円	25			●				●			●	●	●	●	●	●
マトリクスコントローラー	EXT-CU-LAN	140,000円	26															

延長距離・ケーブル							コントロール		型番
最大伝送距離(m)	CAT-5	CAT-5e	CAT-6	CAT-6A	CAT-7	必要ケーブル数(本)	WebGUI	Syner-G	
100	●	●				1	●	●	EXT-HD2IRS-LAN-TX
100	●	●				1	●	●	EXT-HD2IRS-LAN-RX
100	●	●				1	●	●	EXT-HDKVM-LANTX
100	●	●				1	●	●	EXT-HDKVM-LANRX
100	●	●				1	●	●	EXT-DVIKVM-LANTX
100	●	●				1	●	●	EXT-DVIKVM-LANRX
100	●	●				1	●	●	EXT-DVIKVM-LAN-LTX
100	●	●				1	●	●	EXT-DVIKVM-LAN-LRX
100	●	●				1	●	●	EXT-VGAKVM-LANTX
100	●	●				1	●	●	EXT-VGAKVM-LANRX
100	●	●				1	●	●	EXT-UHDV-KA-LANS-TX
100	●	●				1	●	●	EXT-UHDV-KA-LANS-RX
100	●	●				1	●	●	EXT-UHD-LANS-TX
100	●	●				1	●	●	EXT-UHD-LANS-RX
100	●	●				1	●	●	EXT-UHDKA-LANS-TX
100	●	●				1	●	●	EXT-UHDKA-LANS-RX
100	●	●				1	●	●	EXT-DVIKA-LANS-TX
100	●	●				1	●	●	EXT-DVIKA-LANS-RX
100	●	●				1	●	●	EXT-VGAKA-LANS-TX
100	●	●				1	●	●	EXT-VGAKA-LANS-RX
100	●	●				1	●	●	EXT-ADA-LAN-TX
100	●	●				1	●	●	EXT-ADA-LAN-RX
100	●	●				1	●	●	EXT-DPKA-LANS-TX
100	●	●				1	●	●	EXT-DPKA-LANS-RX
							●	●	EXT-CU-LAN

延長機 EXTENDERS

ジャンル	型番	本体価格 (税抜)	掲載ページ	ビデオ信号							オーディオ信号				データ信号			
				DVI	デュアルリンクDVI	ディスプレイポート	HDMI	SDI	4K@60Hz	4K@30Hz	VGA	デジタル入力	アナログ入力	デジタル出力	アナログ出力	HDCP	USB	RS-232
DVI/KVM延長機	EXT-CAT5-1600HD	240,000円	27	●										●	●			
DVI/KVM延長機	EXT-DVI-3600HD	500,000円	27	●							●	●		●	●			
DVI/KVM延長機	EXT-DVIKA-HBT2	138,000円	28	●			●			●	●	●	●	●	●			
VGA延長機	EXT-VGA-141SRN	40,000円	29							●								
VGA延長機	EXT-VGA-141LR	60,000円	29							●								
VGA/RS-232延長機	EXT-VGARS232-141	60,000円	30							●						●		
VGA/オーディオ延長機	EXT-VGA-AUDIO-141	60,000円	30							●	●	●						
DVI延長機	EXT-DVI-1CAT5-SR	88,000円	31	●										●				
DVI延長機	EXT-DVI-1CAT5-ELR	148,000円	31	●										●				
DVI延長機	GEF-DVI-FM1500	280,000円	32	●														
DVI延長機	EXT-DVI-FM15	160,000円	32	●														
デュアルリンクDVI延長機	EXT-DVI-FM2500	380,000円	33		●													
DVI延長機	EXT-DVI-FM500	140,000円	33	●														
DVI延長機	EXT-DVI-FMP	110,000円	34	●														
DVI延長機	EXT-DVI-CP-FM10	220,000円	34	●										●				
DVIブースター	EXT-DVI-141DLBP	45,000円	35		●													
4K HDMI延長機	GTB-UHD-HBT	80,000円	36				●			●				●		●	●	
4K HDMI延長機	GTB-UHD-HBTL	60,000円	37				●			●				●			●	
4K HDMI延長機	GTB-UHD600-HBT	100,000円	38				●	●						●		●	●	
4K HDMI延長機	GTB-UHD600-HBTL	80,000円	39				●	●						●			●	
4K HDMI延長機	EXT-UHD-CAT5-ELRPOL	128,000円	40				●			●				●		●	●	●
4K HDMI延長機	GTB-UHD-HBT2	110,000円	41				●			●				●		●	●	
4K HDMI延長機	EXT-UHDA-HBT2	140,000円	42				●			●	●	●	●	●		●	●	●
4K HDMI延長機	EXT-UHD600-1SC	368,000円	43				●	●						●				
HDMI延長機	EXT-HD-CP-FM10	220,000円	43				●							●				
HDMIブースター	EXT-HDMI1.3-141SBP	35,000円	44				●							●				
HDMIブースター	EXT-HDBOOST-141	58,000円	44				●			●				●				
4K ディスプレイポート1.2延長機	EXT-DP-4K600-1SC	368,000円	45			●				●				●				
ディスプレイポート延長機	EXT-DP-CP-2FO	240,000円	45			●								●				
ディスプレイポート延長機	EXT-DP-CP-FM10	240,000円	45			●								●				
USB延長機	EXT-USB2.0-SR	66,000円	46												●			

延長距離・ケーブル											コントロール		機能		型番				
最大伝送距離(m)	CAT-5	CAT-5e	CAT-6	CAT-6A	必要ケーブル数(本)	HDBaseT	POE (Power Over Ethernet)	光ファイバーケーブル	必要ケーブル数(芯)	LC光ファイバー	SC光ファイバー	シングルモード	マルチモード	WebGUI		Syner-G	EDID/メーカーシメント	EDID/モニター	イーサライザー
60		●		●	2														EXT-CAT5-1600HD
2000								●	4	●		●	●						EXT-DVI-3600HD
150		●			1	●									●	●			EXT-DVIKA-HBT2
45		●			1														EXT-VGA-141SRN
100		●			1														EXT-VGA-141LR
100	●	●			1														EXT-VGARS232-141
45		●			1														EXT-VGA-AUDIO-141
70		●		●	1	●											●		EXT-DVI-1CAT5-SR
150		●	●		1	●											●		EXT-DVI-1CAT5-ELR
1000								●	1		●	●	●						GEF-DVI-FM1500
1000								●	1		●		●						EXT-DVI-FM15
1000								●	2	●			●						EXT-DVI-FM2500
1500								●	2	●		●	●						EXT-DVI-FM500
600								●	4	●			●						EXT-DVI-FMP
1000								●	1		●		●						EXT-DVI-CP-FM10
60																		●	EXT-DVI-141DLBP
100		●		●	1	●	●										●		GTB-UHD-HBT
40		●		●	1	●	●										●		GTB-UHD-HBTL
80		●		●	1	●	●										●		GTB-UHD600-HBT
40		●		●	1	●	●										●		GTB-UHD600-HBTL
150		●			1	●	●										●		EXT-UHD-CAT5-ELRPOL
100		●			1	●	●								●	●			GTB-UHD-HBT2
150		●			1	●	●								●	●			EXT-UHDA-HBT2
200								●	1		●		●						EXT-UHD600-1SC
1000								●	1		●		●						EXT-HD-CP-FM10
60																		●	EXT-HDMI1.3-141SBP
45															●		●		EXT-HDBOOST-141
200								●	1		●		●					●	EXT-DP-4K600-1SC
300								●	2	●			●						EXT-DP-CP-2FO
1000								●	1		●		●						EXT-DP-CP-FM10
50		●			1														EXT-USB2.0-SR

延長機 EXTENDERS

ジャンル	型番	本体価格 (税抜)	掲載ページ	ビデオ信号							オーディオ信号			データ信号				
				DVI	デュアルリンクDVI	ディスプレイポート	HDMI	SDI	4K@60Hz	4K@30Hz	VGA	デジタル入力	アナログ入力	デジタル出力	アナログ出力	HDCP	USB	RS-232
USB延長機	EXT-USB2.0-LR	88,000円	46												●			
USB延長機	GTB-USB2.0-4LR-BLK	110,000円	47												●			
USB延長機	EXT-USB-400FON	280,000円	47												●			
RS-232延長機	EXT-RS232	26,000円	48													●		
オーディオ延長機	EXT-AUD-1000	22,000円	48								●		●					
オーディオ延長機	EXT-DIGAUD-141	36,000円	49								●		●					

切替機 SWITCHERS

ジャンル	型番	本体価格 (税抜)	掲載ページ	ビデオ信号											オーディオ信号				
				DVI	デュアルリンクDVI	ディスプレイポート	HDMI	SDI	4K@60Hz	4K@30Hz	VGA	コンポーネント	S/Video	コンポジット	デジタル入力	アナログ入力	デジタル出力	アナログ出力	
2×1ディスプレイポート/KVM切替機	EXT-DPKVM-241	86,000円	49			●												●	●
2×1デュアルリンクDVI/KVM切替機	EXT-DVIKVM-241DL	84,000円	50		●													●	●
8×1デュアルリンクDVI/KVM切替機	EXT-DVIKVM-841DL	200,000円	50		●													●	●
4×1 DVI/KVMマルチビュー切替機	EXT-DVIK-MV-41	350,000円	51	●														●	●
4×1 4K HDMI切替機	EXT-UHD600-41	76,000円	52				●		●										
4×1 HDMI切替機	GTV-HDMI1.3-441N	35,000円	52				●												
4×1マルチビューHDMIシームレス切替機	EXT-HD-MVSL-441	380,000円	53				●												
4×4デュアルリンクDVIマトリクス切替機	EXT-DVI-444DL	160,000円	53		●														
4×4デュアルリンクDVI/KVMマトリクス切替機	EXT-DVIKVM-444DL	260,000円	54		●													●	●
8×8デュアルリンクDVI/KVMマトリクス切替機	GEF-DVIKVM-848DL-PB	1,400,000円	54		●													●	●
8×8 4K HDMIマトリクス切替機	GTB-HD4K2K-848-BLK	480,000円	55				●			●									
4×4 HDMIシームレスマトリクス切替機	EXT-HD-SL-444	380,000円	55				●												
4×4 4K HDMIマトリクス切替機	EXT-UHD600A-44	260,000円	56				●		●									●	
8×8 4K HDMIマトリクス切替機	EXT-UHD-88	700,000円	57				●		●										
8×9 4K HDMIマトリクス切替機	GEF-UHD-89-HBT2	2,000,000円	58				●		●										

延長距離・ケーブル										コントロール	機能			型番		
最大伝送距離(m)	CAT-5	CAT-5e	CAT-6	CAT-6A	必要ケーブル数(本)	HDBaseT	POE (Power Over Ethernet)	光ファイバーケーブル	必要ケーブル数(本)	10G光ファイバー	WebGUI	Syner-G	EDID/メーカー		EDID/メーカー	イーサライザー
100	●	●	●		1											EXT-USB2.0-LR
100	●	●	●		1											GTB-USB2.0-4LR-BLK
500							●	2	●			●				EXT-USB-400FON
300		●			1											EXT-RS232
300	●	●			1											EXT-AUD-1000
100	●	●			1											EXT-DIGAUD-141

データ信号		ビデオ 入出力数		延長距離・ケーブル										コントロール			機能	型番					
HD/CP	USB	RS-232	IR	イーサネット	入力	出力	最大伝送距離(m)	CAT-5	CAT-5e	CAT-6	CAT-6A	CAT-7	必要ケーブル数(本)	HDBaseT	POE/POE	RS-232	IR		WebGUI	本機スイッチ	Syner-G	EDID/メーカー	
	●				2	1											●	●		●			EXT-DPKVM-241
	●				2	1												●		●			EXT-DVIKVM-241DL
	●				8	1											●	●		●		●	EXT-DVIKVM-841DL
●	●	●			4	2											●		●	●	●	●	EXT-DVIK-MV-41
●					4	1											●	●	●	●	●	●	EXT-UHD600-41
●					4	1											●	●		●			GTV-HDMI1.3-441N
●					4	1											●	●	●	●	●		EXT-HD-MVSL-441
					4	4											●	●					EXT-DVI-444DL
	●				4	4											●	●					EXT-DVIKVM-444DL
	●				8	8											●	●	●	●			GEF-DVIKVM-848DL-PB
●					8	8												●	●	●	●	●	GTB-HD4K2K-848-BLK
●					4	4											●	●	●	●	●		EXT-HD-SL-444
●					4	4											●	●	●	●	●		EXT-UHD600A-44
●					8	8											●	●	●	●	●		EXT-UHD-88
●		●	●		8	9	150	●							●		●	●	●	●	●	●	GEF-UHD-89-HBT2

スケーラー/コンバーター SCALERS/CONVERTERS

ジャンル	型番	本体価格 (税抜)	掲載ページ	ビデオ入力信号								ビデオ出力信号						
				DVI	デュアルリンクDVI	ディスプレイポート	HDMI	4K@60Hz	SDI	VGA	コンポジット	コンポジット	DVI	HDMI	4K@60Hz	SDI	ディスプレイポート	VGA
4K HDMI 1:2分配器/スケーラー	EXT-UHD600A-12-DS	66,000円	59				●	●					●	●				
HDMI/VGA to 3G-SDIスケーラー/コンバーター	EXT-HDVGA-3G-SC	88,000円	60				●			●				●				
DVI to HD-SDIシングルリンク・コンバーター	EXT-DVI-2-HSDISSL	248,000円	60	●										●				
DVI to ミニディスプレイポート・コンバーター	GTV-DVIDL-2-MDP	36,000円	61		●										●			
DVI to VGAコンバーター	EXT-DVI-2-VGAN	70,000円	61	●												●		
HDMI to 3G-SDIコンバーター	EXT-HD-3G-C	56,000円	62				●							●				
VGA to DVIスケーラー/コンバーター	EXT-VGA-DVI-SC	58,000円	62							●		●						
VGA/オーディオ to HDMIスケーラー/コンバーター	EXT-VGAA-HD-SC	58,000円	63							●		●						
HDMI to コンポジット・コンバーター	GTV-HDMI-2-COMPSVIDSN	60,000円	63				●											●
コンポジット to HDMIコンバーター	GTV-COMPSVID-2-HDMIS	55,000円	64							●		●						
HDMIオーディオ・コンバーター	GTV-HDMI-2-HDMIAUD	45,000円	64				●					●						
3G-SDI to HDMIコンバーター	EXT-3G-HD-C	56,000円	65						●			●						
アナログ to デジタルオーディオ・コンバーター	GTV-AAUD-2-DIGAUD	14,000円	65															
デジタル to アナログオーディオ・コンバーター	GTV-DIGAUD-2-AAUD	14,000円	66															
デジタルオーディオ・コンバーター	GTV-DIGAUDT-141	14,000円	66															
マルチフォーマット・プロセッサ	EXT-MFP	110,000円	67	●		●	●			●	●	●	●	●				

分配機 DISTRIBUTORS

ジャンル	型番	本体価格 (税抜)	掲載ページ	ビデオ入力信号					オーディオ 信号	データ 信号	ビデオ 入出力数		コントロール			機能	
				DVI	デュアルリンクDVI	ディスプレイポート	HDMI	4K@60Hz			デジタル出力	HDOP	入力	出力	Syner-G		RS-232
1:2デュアルリンクDVI分配機	EXT-DVI-142DLN	66,000円	68		●					●	1	2					
1:4デュアルリンクDVI分配機	EXT-DVI-144DL	160,000円	68		●						1	4		●			●
1:4 DVI分配機	EXT-DVI-144N	90,000円	69	●							1	4					
1:8 DVI分配機	EXT-DVI-148	180,000円	69	●						●	1	8					
1:4ディスプレイポート分配機	EXT-DP-144	90,000円	69			●				●	1	4					●
1:2 4K HDMI分配機	EXT-UHD600-12	56,000円	70				●	●		●	1	2	●				●
1:4 4K HDMI分配機	EXT-UHD600-14	78,000円	70				●	●		●	1	4	●				●
1:8 4K HDMI分配機	EXT-UHD600-18	110,000円	70				●	●		●	1	8	●				●

オーディオ信号				データ信号	ビデオ入出力数		コントロール					機能	型番
デジタル入力	アナログ入力	デジタル出力	アナログ出力	HDOP	入力	出力	RS-232	IR	WebGUI	本体スイッチ	Syner-G	EDID/ネットワークシミュレーション	
		●	●	●	1	2					●	●	EXT-UHD600A-12-DS
	●				2	1					●	●	EXT-HDVGGA-3G-SC
					1	1	●	●					EXT-DVI-2-HSDISSL
	●				1	1						●	GTV-DVIDL-2-MDP
					1	1						●	EXT-DVI-2-VGAN
					1	1					●		EXT-HD-3G-C
					1	1					●	●	EXT-VGA-DVI-SC
	●				1	1					●	●	EXT-VGAA-HD-SC
		●	●		1	1				●			GTV-HDMI-2-COMPSVIDSN
●	●	●	●		1	1				●			GTV-COMPSVID-2-HDMIS
		●	●	●	1	1				●			GTV-HDMI-2-HDMIAUD
					1	1					●		EXT-3G-HD-C
	●	●											GTV-AAUD-2-DIGAUD
●			●										GTV-DIGAUD-2-AAUD
●		●											GTV-DIGAUDT-141
●	●		●	●	5	2	●	●	●		●		EXT-MFP

ジェネレーター GENERATOR

ジャンル	型番	本体価格 (税抜)	掲載ページ	ビデオ入出力信号		オーディオ信号				データ信号	コントロール			
				HDMI	VGA	デジタル入力	アナログ入力	デジタル出力	アナログ出力	HDOP	RS-232	IR	WebGUI	本体スイッチ
HDパターンジェネレーター	GTB-HD-SIGGEN	180,000円	71	●		●	●	●	●	●	●	●	●	●

アクセサリ ACCESSORIES

ジャンル	型番	本体価格 (税抜)	掲載ページ	ビデオ信号					データ信号	ビデオ入出力数		コントロール	機能
				DVI	デュアルリンクDVI	ディスプレイポート	HDMI	VGA	HDOP	入力	出力	Syner-G	EDID/ネットワークシミュレーション
DVI EDIDエミュレーター	EXT-DVI-EDIDP	23,000円	72	●	●			●	●	1	1		
HDMI EDIDエミュレーター	EXT-HD-EDIDPN	28,000円	73				●		●	1	1	●	●
1Uラックマウントトレイ	EXT-RACK-1U	10,000円	72										
1Uラックマウントトレイ	EXT-RACK-1U-GRY	10,000円	72										
IR延長受光部	EXT-RMT-EXTIRN	5,800円	72										
IRエミッター	EXT-IREMIT	1,700円	72										
電源アダプター	各種	-	73										

Preliminary Information

■ 延長機 - EXTENDERS -

4K UHD/HDBaseT 対応スケーラー機能搭載送信機

EXT-UHDV-HBTL-S-TX

HDCP2.2/1.4 HDBaseT EDID マネージメント 4K@30Hz

対応信号: HDMI2.0 VGA アナログオーディオ RS-232 IR



延長可能距離

- 4K UHD (3840×2160@60Hz, 4:2:0, 8bit):最大40m
- 4K UHD (3840×2160@30Hz, 4:4:4, 8bit):最大40m
- 4K DCI (4096×2160@24/30Hz, 4:4:4, 8bit):最大40m
- 1080pフルHDまたは1920×1200 (WUXGA) (60Hz, 最大12bit Deep Color):最大70m

伝送対応ケーブル

- CAT-5e

必要ケーブル数

左記伝送対応ケーブル1本

- 4K HDMIとVGAの自動切替可能(スケーラー機能搭載)。
- CAT-5eケーブルで、HDMI、VGA、アナログオーディオ、RS-232、双方向IR信号を延長。
- TMDSクロックは300MHz、データ伝送帯域は最大10.2Gbpsに対応。
- VGA信号は最大1920×1200のアップスケールが可能(画像調整機能付)。
- HDMI対応:HDMI2.0、HDCP2.2/1.4、12bit Deep Color、LPCM 7.1、Dolby Atmos、Dolby TrueHD、DTS:X、DTS-HD Master Audio/バススルー
- 3DTVバススルー、CECバススルー、Lip-Sync/バススルー。
- VGA入力にはアナログLRオーディオ入力も搭載。
- ミュート機能付きボリュームコントローラーを装備。
- 直感的に操作可能なオンスクリーンディスプレイ(OSD)。
- RS-232コントロール対応。
- RS-232信号の延長が可能。
- 別売のIR延長受光部(EXT-RMT-EXTIRN)に対応。
- IR信号は送信機と受信機間で双方向の延長が可能。
- 双方向POH (Power Over HDBaseT) 機能により、外部電源は送信機または受信機のいずれか一方のみで動作可能。
- EDIDマネージメント機能搭載。
- ファームウェアはmini USBポートによりフィールドアップデートが可能。
- ロック式の電源端子を採用。
- 推奨受信機:EXT-UHDA-HBTL-RX

4K UHD/HDBaseT 対応スケーラー機能搭載ウォールプレート型送信機

EXT-UHDV-WP-HBTL-S-TX

HDCP2.2/1.4 HDBaseT EDID マネージメント 4K@30Hz

対応信号: HDMI2.0 VGA アナログオーディオ RS-232



延長可能距離

- 4K UHD (3840×2160@60Hz, 4:2:0, 8bit):最大40m
- 4K UHD (3840×2160@30Hz, 4:4:4, 8bit):最大40m
- 4K DCI (4096×2160@24/30Hz, 4:4:4, 8bit):最大40m
- 1080pフルHDまたは1920×1200 (WUXGA) (60Hz, 最大12bit Deep Color):最大70m

伝送対応ケーブル

- CAT-5e

必要ケーブル数

上記伝送対応ケーブル1本

- 4K HDMIとVGAの自動切替可能(スケーラー機能搭載)。
- CAT-5eケーブルで、HDMI、VGA、アナログオーディオ、RS-232信号を延長。
- TMDSクロックは300MHz、データ伝送帯域は最大10.2Gbpsに対応。
- VGA信号は最大1920×1200のアップスケールが可能(画像調整機能付)。
- HDMI対応:HDMI2.0、HDCP2.2/1.4、12bit Deep Color、LPCM 7.1、Dolby Atmos、Dolby TrueHD、DTS:X、DTS-HD Master Audio/バススルー
- 3DTVバススルー、CECバススルー、Lip-Sync/バススルー。
- VGA入力にはアナログLRオーディオ入力も搭載。
- POH (Power Over HDBaseT) 機能により、受信機から送信機への電源供給が可能。
- 送信機は、背面パネルの2ピンフェニックス端子を使用して電源接続が可能。
- RS-232コントロール対応。
- RS-232信号の延長が可能。
- EDIDマネージメント機能搭載。
- ファームウェアはmini USBポートによりフィールドアップデートが可能。
- カバープレート(白)が付属。
- 推奨受信機:EXT-UHDA-HBTL-RX

4K UHD/HDBaseT 対応受信機

EXT-UHDA-HBTL-RX

HDCP2.2/1.4 HDBaseT 4K@30Hz

対応信号: HDMI2.0 RS-232 IR



延長可能距離

- 4K UHD (3840×2160@60Hz, 4:2:0, 8bit):最大40m
- 4K UHD (3840×2160@30Hz, 4:4:4, 8bit):最大40m
- 4K DCI (4096×2160@24/30Hz, 4:4:4, 8bit):最大40m
- 1080pフルHDまたは1920×1200 (WUXGA) (60Hz, 最大12bit Deep Color):最大70m

伝送対応ケーブル

- CAT-5e

必要ケーブル数

左記伝送対応ケーブル1本

- CAT-5eケーブルで、HDMI、RS-232、双方向IR信号を延長。
- TMDSクロックは300MHz、データ伝送帯域は最大10.2Gbpsに対応。
- HDMI対応:HDMI2.0、HDCP2.2/1.4、12bit Deep Color、LPCM 7.1、Dolby Atmos、Dolby TrueHD、DTS:X、DTS-HD Master Audio/バススルー
- 3DTVバススルー、CECバススルー、Lip-Sync/バススルー。
- アナログステレオ信号およびオプティカルデジタルオーディオ信号のディエンベッド出力。
- 対応する送信機のRS-232コントロール可能。
- RS-232信号の延長が可能。
- IR信号は送信機と受信機間で双方向の延長が可能。
- 双方向POH (Power Over HDBaseT) 機能により、外部電源は送信機と受信機のいずれか一方のみで動作可能。
- ファームウェアはmini USBポートによりフィールドアップデートが可能。
- ロック式の電源端子を採用。
- コンパクトな筐体で目立たない設置が可能。
- 推奨送信機:EXT-UHDV-HBTL-S-TX、EXT-UHDV-WP-HBTL-S-TX

今後発売を予定している製品です。 ※記載されている内容は、発売時には変更になる可能性があります。

■ 切替機 - SWITCHERS -

4K UHD 対応 4 × 1 プレゼンテーション切替機

EXT-4K300A-MF-41-HBTL5

HDBaseT | **EDID マネージメント** | **4K@30Hz**

入出力数: **4入力1出力**

対応入力信号: **HDMI** | **ディスプレイポート** | **DVI** | **VGA**

アナログオーディオ

対応出力信号: **HDMI** | **HDBaseT** | **アナログオーディオ**

コントロール: **RS-232** | **WebGUI** | **IRリモコン** | **本体スイッチ** | **ドライマイク接続**



- 入力信号:HDMI×1、ディスプレイポート×1、DVI×1、VGA×1、アナログLR×1
- 出力信号:HDMI×1、HDBaseT×1、アナログLR×1
- HDMI入力とディスプレイポート入力は、TMDSクロック300MHz、データ伝送帯域は最大10.2Gbpsに対応。
- VGA/DVI信号は最大1920×1200のアップスケールが可能(画像調整可能)。
- HDBaseT延長:4K UHD信号は最大40m、1080p信号は最大70m延長可能。
- アナログオーディオ出力:ディエンベデッド機能付入力切替(ユーロブロック)。
- 入力切替コントロール用ドライマイク端子(ユーロブロック)。
- EDIDマネージメント機能搭載。
- USBポート経由のフィールドアップデート可能。
- ロック式電源端子。

4K UHD 対応 5 × 1 プレゼンテーション切替機

EXT-4K600A-MF-51-HBTL5

HDBaseT | **EDID マネージメント** | **4K@60Hz**

入出力数: **5入力1出力**

対応入力信号: **HDMI** | **ディスプレイポート** | **VGA**

アナログオーディオ(マイク/ライン)

対応出力信号: **HDMI** | **HDBaseT** | **アナログオーディオ**

コントロール: **RS-232** | **WebGUI** | **IRリモコン** | **本体スイッチ** | **ドライマイク接続**



- 入力信号:HDMI×3、ディスプレイポート×1、VGA×1、アナログLR×5、マイク/ライン×1
- 出力信号:HDMI×1、HDBaseT×1、アナログLR×1
- 映像と音声を独立して切り替え。
- TMDSクロック600MHz、データ伝送帯域は18Gbpsに対応。
- HDMI入力とディスプレイポート入力は、4K@60Hz(4:4:4)に対応。
- すべての入力は、3840×2160@30Hz(4:4:4)にスケーリング可能(画像調整可能)。
- マイク入力は48Vファンタム電源の供給が可能で音声のダッキング機能を搭載。
- HDBaseT延長:4K UHD信号は最大40m、1080p信号は最大70m延長可能。
- アナログオーディオ出力:ディエンベデッド機能付入力切替(ユーロブロック)。
- 入力切替コントロール用ドライマイク端子(ユーロブロック)。
- EDIDマネージメント機能搭載。
- USBポート経由のフィールドアップデート可能。
- ロック式電源端子。

4K UHD 対応 4 × 1 マルチビューシームレス切替機

EXT-UHD600A-MVSL-41

HDCP1.4 | **4K@60Hz**

入出力数: **4入力1出力**

対応入力信号: **HDMI**

対応出力信号: **HDMI**

コントロール: **RS-232** | **WebGUI** | **IRリモコン** | **本体スイッチ**



- 4系統の入力はそれぞれスケーリングでサイズ調整し、一台のディスプレイにマルチウインドウ表示が可能。
- 入力解像度:最大1080pフルHD
- 出力解像度:最大4K UHD 600MHz@60Hz(4:4:4)
- HDCP1.4準拠。
- フレームロスのないシームレスな切替が可能。
- フロントパネルには、内蔵のデフォルトプリセットスイッチと、ユーザーが任意にレイアウト可能なカスタムプリセットスイッチを搭載。
- 4系統入力のHDMIオーディオから、出力するHDMIオーディオを選択可能。
- オーディオディエンベデッターを内蔵し、HDMI信号から2チャンネルのアナログオーディオ信号を抽出し、外部のアンプや音楽配信システムで利用可能。
- APIコマンドによりサードパーティのコントロールシステムから制御可能。
- 使いやすいオンスクリーンメニューとウェブインターフェース。
- 本体背面にIR受光部を延長するIR延長入力を装備。
- mini USB経由でファームウェアのフィールドアップデートが可能。
- Syner-Gソフトウェアに対応。
- ロック式電源端子。
- 1Uラックマウントサイズ。

Video Over IP System

概要

Video Over IPは、標準イーサネットプロトコル経由で映像信号やオーディオ信号、USB、RS-232、IRなどを伝送する技術です。Gefen社のVideo Over IPシステムでは、既存のLANネットワークをそのまま利用することで効率的なシステム構築が可能です。KVM送信機として使用すれば、コンピューター本体を送信機に、キーボードとマウスおよびディスプレイを受信機に接続することで、ネットワークの範囲内のどこからでも、コンピューターを遠隔操作することができます。



■ 効率的なシステム構築

- ・既存のLANネットワークをそのまま利用できるため初期投資の費用を削減できます。
- ・ディスプレイポート、DVI、VGA、HDMI信号を混在させて使用することができ、VGAで入力したソースをHDMIで出力するなどのフォーマットコンバーター機能も兼ね備えています。
- ・ビデオ、キーボード、マウスだけでなく、アナログオーディオ、RS-232、IR信号も同時に延長することができます。

■ HDMI、DVI、VGA、ディスプレイポートを自由に組み合わせて、フレキシブルにシステムを構築

- ・送信機と受信機を合計65,000台の範囲内で、自由に組み合わせることができます。システムの規模に応じて、無駄なく効率的にシステムを構築することができます。
- ・フォーマットの異なる送信機と受信機を組み合わせることでコンバーターとして利用できるほか、複数の送信機と複数の受信機を組み合わせることで、マトリクス切替機や分配機として動作するシステムを構築することもできます。
- ・使用環境に応じて送信機と受信機を組み合わせるシステムのため、システム構築が完了した後も、システムの拡張や伝送信号の変更、系統数の増減にも容易に対応できます。

■ 品質の高い信号伝送と信頼性

- ・JPEG 2000エンコード方式に基づいた独自の圧縮技術により、伝送信号の遅延を最小限に抑え、マルチキャストネットワークにより分配した映像信号の同期表示を実現します。
- ・内蔵ウェブインターフェースへのログインは、全ての設定・操作が可能な「Admin(管理者)」と、限定した機能へのみアクセスできる「Operator(オペレーター)」の2種類を用意しています。またPCごとにアクセス権限を設定できるため、不特定多数のアクセスによるシステムの混乱を防ぎます。

コントロール方法

システムの規模や使用方法に応じて最適な方法をお選びいただけます。

- **本体スイッチ**
 - ・動作モードや通信チャンネルの切り替え ※EXT-HD2IRS-LANIは除く。
- **内蔵ウェブインターフェース**
- **Gefen専用マネージメントソフトウェア「Syner-G」**
 - ・Discovery機能でネットワーク設定を管理
 - ・検出した機器のウェブインターフェースに簡易アクセス
 - ・フロントパネルのLEDが点灯するShow Me機能
- **専用マトリクス・コントローラー「EXT-CU-LAN」**
 - ・IPアドレスの自動割り当ておよび設定
 - ・アクセス権限の設定
 - ・グループやプリセットなど、ルーティングの設定・管理
- **他社製コントロールシステム (IP経由)**
- **キーボードコントロールソフトウェア**
 - ・通信チャンネルの切り替え

主な仕様

- ・最大対応解像度:3840×2160(4K UHD)または1920×1200(WUXGA) ※機種によって異なる。
- ・伝送距離:最大100m(CAT-5eケーブル1本)
- ・ひとつのネットワークに送信機と受信機を合わせて最大65,000台[※]を設置可能 ※使用環境によって異なります。
- ・対応信号:映像(HDMI or DVI or VGA or ディスプレイポート)、USB、RS-232、アナログオーディオ、IR
- ・HDCP対応 ※HDMIおよびディスプレイポートモデルのみ。
- ・USB転送レート:480Mbps(最大)
- ・ネットワーク:1000 BaseT ※100 BaseTXにも機能限定で対応可能。

推奨システム要件

- ・ギガビットインテリジェントL2スイッチ
- ・ジャンボフレーム(8K以上)
- ・マルチキャストサポート(IGMPスヌーピング)

システム構築例

HDMIやDVI、VGAなど様々なフォーマットや送信機と受信機の台数を自由に組み合わせることができるため、あらゆるシーンで活躍します。

直接接続によるシステム構築

LANなどのネットワークを使用せず、送信機と受信機を直接接続する方法です。

① 延長

フォーマットが同じ送信機と受信機を1対1で組み合わせて構築。

▼ 延長機



② 延長+変換

フォーマットの異なる送信機と受信機を1対1で組み合わせて構築。

▼ 延長機 + コンバーター



ネットワーク接続を利用するシステム構築

LANなどのネットワークを利用して、複数の送信機と受信機を接続する方法です。

① 延長+変換 (使用例:会議室や教室など)

ネットワークを介して延長することで増設が容易。また接続機器に合わせてフォーマットの異なる送受信機の接続も可能。

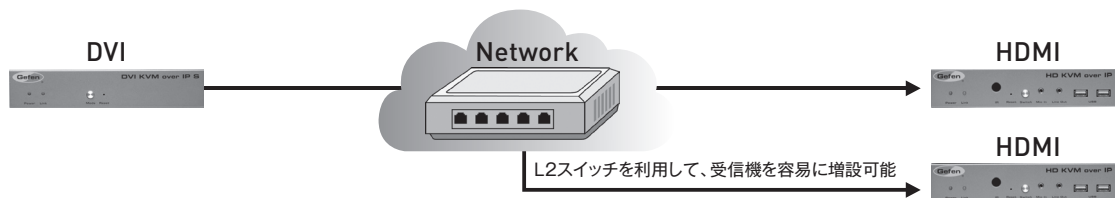

② KVM切替 (使用例:複数のPCを利用する場所)

PCなど複数のソース機器を1ヶ所の作業スペースから選択可能。

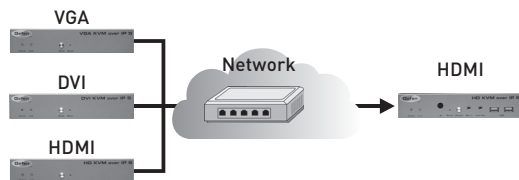

③ 分配 (使用例:デジタルサイネージなど)

ひとつのソースを、複数の表示機器へ送出可能。

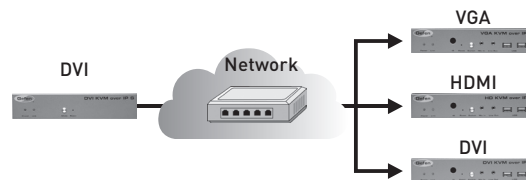

④ マトリクス (使用例:イベントやデジタルサイネージなど)

複数のソースと複数の表示機器の組み合わせが可能。

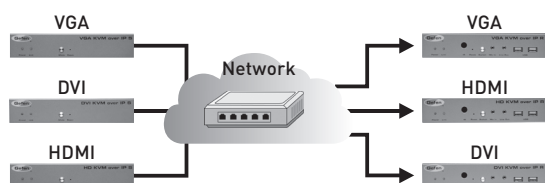

Video Over IP System

ネットワーク要件

Video Over IPシステムで1080p@60Hzの映像信号を伝送するときには、約150Mbps (4Kの場合は約600Mbps) のトラフィックが発生します (Videoモード時の実測値は80~90Mbps)。そのためシステムの構築には、ギガビットのインテリジェントL2スイッチを使用します。さらに入出力数が多いシステムでは、ポート数を増やすために複数のL2スイッチをリンクさせることが必要になるほか、トラフィックをコントロールするためにはマルチキャスト (IGMPスヌーピング) や VLAN (仮想LAN) の設定も必要になります。

たとえばL2スイッチを未設定のまま使用すると、パケットはブロードキャストで全ポートに配信されます。このとき送信側が7台以上になるとポートにかかるトラフィック量が1000Mbpsを超え、映像にノイズが発生してしまいます。そこでマルチキャスト (IGMPスヌーピング) 設定が必要になります。IGMPスヌーピングを正しく設定すればL2スイッチ内のパケットは必要なポートにのみ配信されるため、送信側をいくら増やしてもポートにかかるトラフィック量は増加しません。

※L2スイッチのマルチキャスト設定はメーカーや機種によって異なります。

システム例

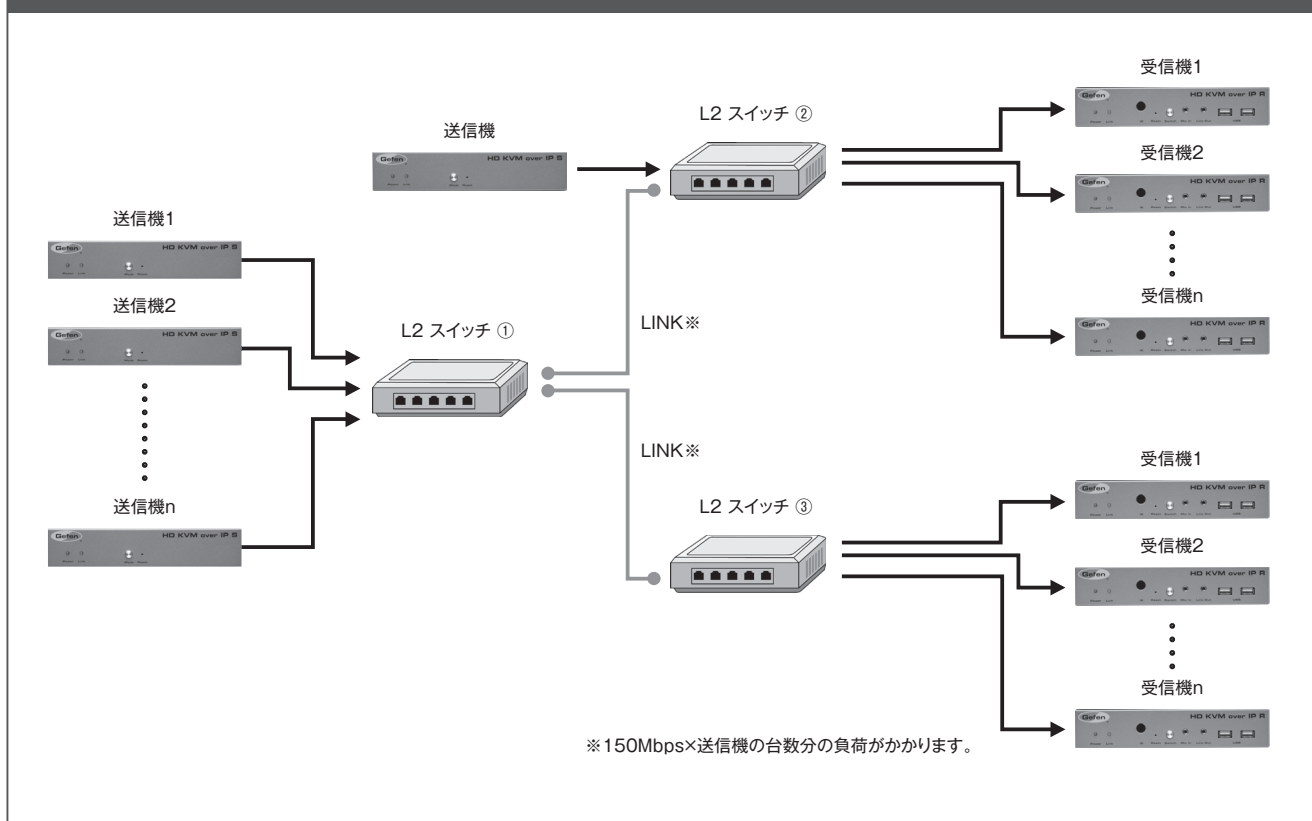

またL2スイッチを複数台リンクさせて使用する場合にも注意が必要です。2台のL2スイッチをリンクするポートにも送信機の台数分のトラフィックが発生します。インテリジェントL2スイッチには、複数のポートをリンクに使用することができるリンクアグリゲーション (LAG: Link Aggregation) という機能を搭載しています。この機能により、2個のポート使用時には2000Mbpsの帯域、3個のポート使用時には3000Mbpsの帯域を確保することができます。必要に応じてリンクアグリゲーションを設定してください。

専用マトリクス・コントローラー

EXT-CU-LAN

EXT-CU-LANは、同一のネットワーク内に存在するVideo Over IP製品の検出や管理が可能なマトリクス・コントローラーです。タブレットやPCなどのウェブ対応機器からアクセスしてプリセット・ルーティングの呼出などの操作にも対応します。

※製品の詳細はP.26を参照してください。

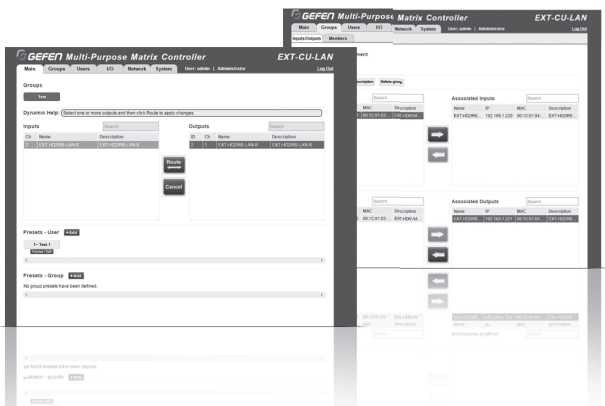
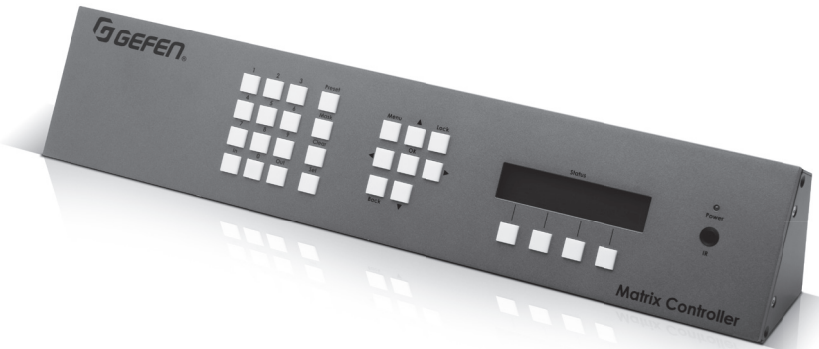

〈EXT-CU-LAN操作画面〉

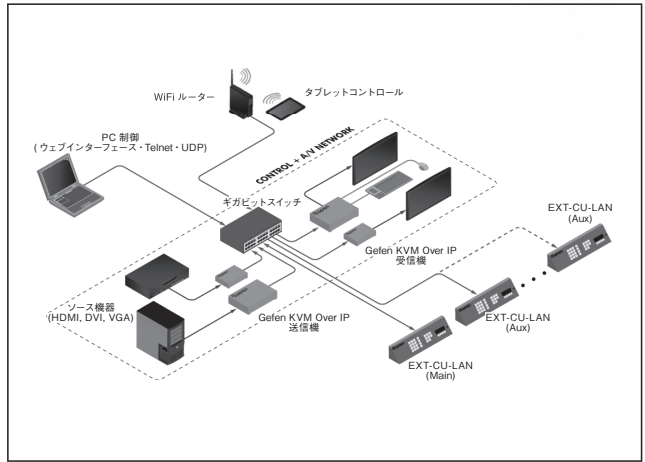

〈システム例〉

Video Over IP対応製品

カテゴリ	型番	ページ	対応信号
HDMI対応 Over IP延長機	EXT-HD2IRS-LAN-TX EXT-HD2IRS-LAN-RX	16	HDMI, RS-232, 双方向IR
HDMI/KVM対応 Over IP延長機	EXT-HDKVM-LANTX EXT-HDKVM-LANRX	16	HDMI, アナログ音声L/R, RS-232, USB, IR
DVI/KVM対応 Over IP延長機	EXT-DVIKVM-LANTX EXT-DVIKVM-LANRX	17	DVI, アナログ音声L/R, RS-232, USB, IR
DVI/KVM対応 Over IP延長機	EXT-DVIKVM-LAN-LTX EXT-DVIKVM-LAN-LRX	17	DVI, アナログ音声L/R, RS-232, USB
VGA/KVM対応 Over IP延長機	EXT-VGAKVM-LANTX EXT-VGAKVM-LANRX	18	VGA, アナログ音声L/R, RS-232, USB, IR
4K HDMI/VGA/KVM対応 Over IP延長機	EXT-UHDV-KA-LANS-TX EXT-UHDV-KA-LANS-RX	19	4K@30Hz HDMI, VGA, アナログ音声L/R, RS-232, USB, IR
4K HDMI対応 Over IP延長機	EXT-UHD-LANS-TX EXT-UHD-LANS-RX	20	4K@30Hz HDMI, アナログ音声L/R, RS-232, IR
4K HDMI/KVM対応 Over IP延長機	EXT-UHDKA-LANS-TX EXT-UHDKA-LANS-RX	21	4K@30Hz HDMI, アナログ音声L/R, RS-232, USB, IR
DVI/KVM対応 Over IP延長機	EXT-DVIKA-LANS-TX EXT-DVIKA-LANS-RX	22	DVI, アナログ音声L/R, RS-232, USB, IR
VGA/KVM対応 Over IP延長機	EXT-VGAKA-LANS-TX EXT-VGAKA-LANS-RX	23	VGA, アナログ音声L/R, RS-232, USB, IR
デジタル/アナログ音声対応 Over IP延長機	EXT-ADA-LAN-TX EXT-ADA-LAN-RX	24	アナログ音声L/R, RS-232, IR, TOSLINK, S/PDIF
4K ディスプレイポート/KVM対応 Over IP延長機	EXT-DPKA-LANS-TX EXT-DPKA-LANS-RX	25	4K@30Hz ディスプレイポート, アナログ音声L/R, RS-232, USB, IR

HDMI 対応 Over IP 延長機

EXT-HD2IRS-LAN-TX

(送信機) 73,440円 (税抜68,000円)

EXT-HD2IRS-LAN-RX

(受信機) 75,600円 (税抜70,000円)

HDCP



対応信号:	HDMI	RS-232	双方向IR
コントロール:	Syner-G	WebGUI	

ローカルネットワーク経由で、HDMI、RS-232、双方向IRを延長。

- ギガビットローカルネットワークに接続して、HDMI、RS-232、双方向IR信号を延長・分配。
- 複数の送信機、受信機を同一ネットワーク内で使用することで、マトリクス切替機や分配機のように使用することが可能。
- 最大対応解像度:1920×1200、1080p
- ひとつのネットワーク内に、送信機と受信機を合わせて最大65,000台を設置可能。
※使用環境により変わります。
- KVM機能付き製品との組み合わせも可能。
- Gefen専用のマネージメントソフトウェア“Syner-G Software”のDiscoverとConfigureに対応。
- 内蔵ウェブインターフェースもしくは専用ソフトウェアによる操作/設定が可能。
- RS-232用の3.5mmステレオミニ~D-Sub9ピンアダプター付属。

■ システム要件

- ・ギガビットに対応したローカルネットワークでのご使用を推奨します。
- ・IPMG、8K以上のジャンボフレームに対応し、これらの機能を有効にしたギガビット対応のスイッチを推奨します。

■ 梱包内容

EXT-HD2IRS-LAN-TX (送信機)

- ・本体 (送信機)
- ・ HDMIケーブル (1.8m、M-M、MonoLOK) ×1
- ・ 3.5mmステレオミニ~D-Sub9ピンケーブルアダプター (M-F) ×1
- ・ IRエミッター (EXT-IREMIT) ×1
- ・ 電源アダプター (EXT-PS526AIP-LP) ×1

EXT-HD2IRS-LAN-RX (受信機)

- ・ 本体 (受信機)
- ・ 3.5mmステレオミニ~D-Sub9ピンケーブルアダプター (M-M) ×1
- ・ IR延長受光部 (EXT-RMT-EXTIRN) ×1
- ・ 電源アダプター (EXT-PS526AIP-LP) ×1

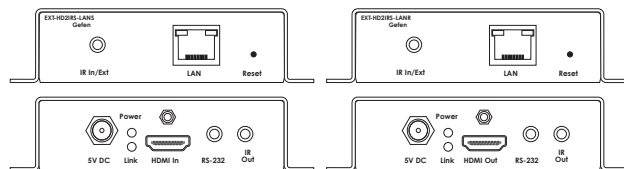

EXT-HD2IRS-LAN-TX (送信機) EXT-HD2IRS-LAN-RX (受信機)

	EXT-HD2IRS-LAN-TX	EXT-HD2IRS-LAN-RX
最大ピクセルクロック		165MHz
最大TMDSクロック		225MHz
最大対応解像度		1920×1200、1080p
ビデオ入力端子	HDMI Type A (19ピン、メス、MonoLOK) ×1	—
ビデオ出力端子	—	HDMI Type A (19ピン、メス、MonoLOK) ×1
RS-232端子	3.5mmステレオミニ×1 ※D-Sub9ピン変換アダプター付属	—
IRエミッター端子	3.5mmモノラルミニ×1	—
イーサネット端子	RJ-45 (シールド) ×1	—
電源	DC5V、最大6W	DC5V、最大4W
寸法・質量 (※)	W110×H26×D80mm、約200g	

※突起部除く

HDMI/KVM 対応 Over IP 延長機

EXT-HDKVM-LANTX

(送信機) 105,840円 (税抜98,000円)

EXT-HDKVM-LANRX

(受信機) 82,080円 (税抜76,000円)

HDCP

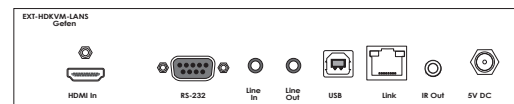

EXT-HDKVM-LANTX (送信機)

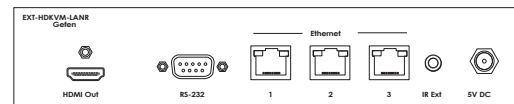

EXT-HDKVM-LANRX (受信機)

対応信号:	HDMI	3.5mmステレオミニ	RS-232
	USB	IR	
コントロール:	Syner-G	WebGUI	本体スイッチ

ローカルネットワーク経由で、HDMI、USBなどを延長。

- ギガビットローカルネットワークに接続して、HDMI、USBなどを延長・分配。
- 複数の送信機、受信機を同一ネットワーク内で使用することで、マトリクス出力が可能。
- 最大対応解像度:1920×1200、1080p
- HDMI対応:12bit Deep Color、LPCM7.1、Dolby TrueHD、DTS-HD Master Audio、Lip-sync/バススルー
- HDCP準拠。 ■ USB転送レート:480Mbps ■ 500mA/ポートの電力供給可能。
- 本体の設定は、WebGUIに対応。 ■ 動画モード、静止画モードを選択。
- IR伝送機能によるソース機器の操作に対応。
- Gefen専用のマネージメントソフトウェア“Syner-G Software”のDiscoverとConfigureに対応。
- ひとつのネットワーク内に、送信機と受信機を合わせて最大65,000台を設置可能。
※使用環境により変わります。

※HDCP保護コンテンツを使用する場合には、DVIやVGA受信機は使用できません。

■ システム要件

- ・ギガビットに対応したローカルネットワークでのご使用を推奨します。
- ・IPMG、8K以上のジャンボフレームに対応し、これらの機能を有効にしたギガビット対応のスイッチを推奨します。

■ 梱包内容

EXT-HDKVM-LANTX (送信機)

- ・ 本体 (送信機)
- ・ HDMIケーブル (1.8m、M-M、MonoLOK) ×1
- ・ USBケーブル (1.8m、A-B) ×1
- ・ D-Sub9ピンケーブル (1.8m) ×1
- ・ L型取付金具一式
- ・ 電源アダプター (EXT-PS526AIP-LP) ×1

EXT-HDKVM-LANRX (受信機)

- ・ 本体 (受信機)
- ・ L型取付金具一式
- ・ 電源アダプター (EXT-PS526AIP-LP) ×1

	EXT-HDKVM-LANTX	EXT-HDKVM-LANRX
最大ピクセルクロック		225MHz
最大対応解像度		1920×1200、1080p
ビデオ入力端子	HDMI Type A (19ピン、メス、MonoLOK) ×1	—
ビデオ出力端子	—	HDMI Type A (19ピン、メス、MonoLOK) ×1
音声入力端子	3.5mmステレオミニ×1 (ライン入力)	3.5mmステレオミニ×1 (マイク入力)
音声出力端子	3.5mmステレオミニ×1 (ライン出力)	
USB端子	Type B×1	Type A×2
RS-232端子	D-Sub9ピン (メス) ×1	D-Sub9ピン (オス) ×1
IR端子	3.5mmモノラルミニ×1	3.5mmステレオミニ×1
リンク端子	RJ-45 (シールド) ×1	—
イーサネット端子	—	RJ-45 (シールド) ×3
電源	DC5V、最大10W	
寸法・質量 (※)	W213×H43×D113mm、約900g	

※突起部除く

DVI/KVM 対応 Over IP 延長機

EXT-DVIKVM-LANTX

(送信機) 86,400円 (税抜80,000円)

EXT-DVIKVM-LANRX

(受信機) 75,600円 (税抜70,000円)

対応信号: DVI 3.5mmステレオミニ RS-232

USB IR

コントロール: Syner-G WebGUI 本体スイッチ

ローカルネットワーク経由で、DVI、USBなどを延長。

- ギガビットローカルネットワークに接続して、DVI、USBなどを延長・分配。
- 複数の送信機、受信機を同一ネットワーク内で使用することで、マトリクス出力が可能。
- 最大対応解像度:1920×1200、1080p
- USB転送レート:480Mbps
- 500mA/ポートの電力供給可能。
- 本体の設定は、WebGUIに対応。
- 動画モード、静止画モードを選択。
- IR伝送機能によるソース機器の操作に対応。
- Gefen専用のマネージメントソフトウェア“Syner-G Software”のDiscoverとConfigureに対応。
- ひとつのネットワーク内に、送信機と受信機を合わせて最大65,000台を設置可能。
※使用環境により変わります。

※HDCPIには対応していません。

システム要件

- ・ギガビットに対応したローカルネットワークでのご使用を推奨します。
- ・IPMG、8K以上のジャンボフレームに対応し、これらの機能を有効にしたギガビット対応のスイッチを推奨します。

梱包内容

- | | |
|------------------------------|------------------------------|
| EXT-DVIKVM-LANTX (送信機) | EXT-DVIKVM-LANRX (受信機) |
| ・本体 (送信機) | ・本体 (受信機) |
| ・DVIケーブル (1.8m、M-M)×1 | ・L型取付金具一式 |
| ・USBケーブル (1.8m、A-B)×1 | ・電源アダプター (EXT-PS526AIP-LP)×1 |
| ・D-Sub9ピンケーブル (1.8m)×1 | |
| ・L型取付金具一式 | |
| ・電源アダプター (EXT-PS526AIP-LP)×1 | |

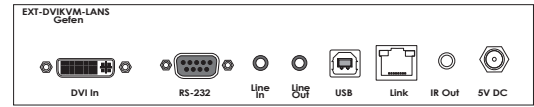

EXT-DVIKVM-LANTX (送信機)

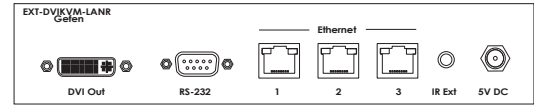

EXT-DVIKVM-LANRX (受信機)

	EXT-DVIKVM-LANTX	EXT-DVIKVM-LANRX
最大ピクセルクロック	165MHz	
最大対応解像度	1920×1200、1080p	
ビデオ入力端子	DVIH (29ピン、メス、DVI-D信号のみ)×1	—
ビデオ出力端子	—	DVIH (29ピン、メス、DVI-D信号のみ)×1
音声入力端子	3.5mmステレオミニ×1 (ライン入力)	3.5mmステレオミニ×1 (マイク入力)
音声出力端子	3.5mmステレオミニ×1 (ライン出力)	
USB端子	Type B (メス)×1	Type A (メス)×2
RS-232端子	D-Sub9ピン (メス)×1	D-Sub9ピン (オス)×1
IR端子	3.5mmモノラルミニ×1	3.5mmステレオミニ×1
イーサネット端子	RJ-45 (メス)×1	RJ-45 (メス)×3
電源	DV5V、最大10W	
寸法・質量 (※)	W213×H43×D113mm、約900g	

※突起部除く

DVI/KVM 対応 Over IP 延長機 (ローカル出力搭載モデル)

EXT-DVIKVM-LAN-LTX

(送信機) 75,600円 (税抜70,000円)

EXT-DVIKVM-LAN-LRX

(受信機) 86,400円 (税抜80,000円)

対応信号: DVI 3.5mmステレオミニ RS-232

USB

コントロール: Syner-G WebGUI 本体スイッチ

ローカルネットワーク経由で、DVI、USBなどを延長。

- ギガビットローカルネットワークに接続して、DVI、USBなどを延長・分配。
- 手で信号の確認ができるローカル出力を装備。
- 複数の送信機、受信機を同一ネットワーク内で使用することで、マトリクス出力が可能。
- 最大対応解像度:1920×1200、1080p
- USB転送レート:480Mbps
- 500mA/ポートの電力供給可能。
- 本体の設定は、WebGUIに対応。
- 動画モード、静止画モードを選択。
- Gefen専用のマネージメントソフトウェア“Syner-G Software”のDiscoverとConfigureに対応。
- ひとつのネットワーク内に、送信機と受信機を合わせて最大65,000台を設置可能。
※使用環境により変わります。

※HDCPIには対応していません。

システム要件

- ・ギガビットに対応したローカルネットワークでのご使用を推奨します。
- ・IPMG、8K以上のジャンボフレームに対応し、これらの機能を有効にしたギガビット対応のスイッチを推奨します。

梱包内容

- | | |
|------------------------------|----------------------------|
| EXT-DVIKVM-LAN-LTX (送信機) | EXT-DVIKVM-LAN-LRX (受信機) |
| ・本体 (送信機) | ・本体 (受信機) |
| ・DVIケーブル (1.8m、M-M)×1 | ・L型取付金具一式 |
| ・USBケーブル (1.8m、A-B)×1 | ・電源アダプター (EXT-PS54AULPN)×1 |
| ・D-Sub9ピンケーブル (1.8m)×1 | |
| ・L型取付金具一式 | |
| ・電源アダプター (EXT-PS526AIP-LP)×1 | |

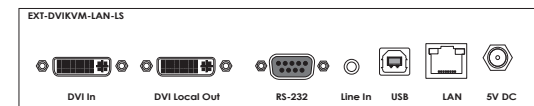

EXT-DVIKVM-LAN-LTX (送信機)

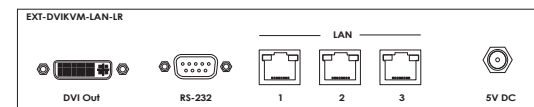

EXT-DVIKVM-LAN-LRX (受信機)

	EXT-DVIKVM-LAN-LTX	EXT-DVIKVM-LAN-LRX
最大ピクセルクロック	165MHz	
最大対応解像度	1920×1200、1080p	
ビデオ入力端子	DVIH (29ピン、メス、DVI-D信号のみ)×1	—
ビデオ出力端子	—	DVIH (29ピン、メス、DVI-D信号のみ)×1
ビデオローカル出力端子	DVIH (29ピン、メス、DVI-D信号のみ)×1	—
音声入力端子	3.5mmステレオミニ×1 (ライン入力)	—
音声出力端子	—	3.5mmステレオミニ×1 (ライン出力)
USB端子	Type B (メス)×1	Type A (メス)×4
RS-232端子	D-Sub9ピン (メス)×1	D-Sub9ピン (オス)×1
イーサネット端子	RJ-45 (シールド)×1	RJ-45 (シールド)×3
電源	DC5V、最大10W (送信機)、最大20W (受信機)	
寸法・質量 (※)	W213×H43×D113mm、約900g	

※突起部除く

Video Over IP

延長機

切替機

スケーラー/コンバーター

分配機

ジェネレーター

アクセサリ

ソフトウェア



VGA/KVM 対応 Over IP 延長機

EXT-VGAKVM-LANTX EXT-VGAKVM-LANRX

(送信機)
84,240円(税抜78,000円)

(受信機)
71,280円(税抜66,000円)



EXT-VGAKVM-LANTX (送信機)



EXT-VGAKVM-LANRX (受信機)

対応信号:	VGA	3.5mmステレオミニ	RS-232	USB	IR
コントロール:	Syner-G	WebGUI	本体スイッチ		

ローカルネットワーク経由で、VGA、USBなどを延長。

- ギガビットローカルネットワークに接続して、VGA、USBなどを延長・分配。
- 複数の送信機、受信機を同一ネットワーク内で使用することで、マトリクス出力が可能。
- 最大対応解像度:1920×1200
- USB転送レート:480Mbps
- 500mA/ポートの電力供給可能。
- 本体の設定は、WebGUIに対応。
- 動画モード、静止画モードを選択。
- IR伝送機能によるソース機器の操作に対応。
- Gefen専用のマネージメント・ソフトウェア"Syner-G Software"のDiscoverとConfigureに対応。
- ひとつのネットワーク内に、送信機と受信機を合わせて最大65,000台を設置可能。
※使用環境により変わります。

	EXT-VGAKVM-LANTX	EXT-VGAKVM-LANRX
最大ピクセルクロック	350MHz	
最大対応解像度	1920×1200	
ビデオ入力端子	VGA HD-15(メス)×1	—
ビデオ出力端子	—	VGA HD-15(メス)×1
音声入力端子	3.5mmステレオミニ×1(ライン入力)	3.5mmステレオミニ×1(マイク入力)
音声出力端子	3.5mmステレオミニ×1(ライン出力)	
USB端子	Type B×1	Type A×2
RS-232端子	D-Sub9ピン(メス)×1	D-Sub9ピン(オス)×1
IR端子	3.5mmモノラルミニ×1	
リンク端子	RJ-45(シールド)×1	—
イーサネット端子	—	RJ-45(シールド)×3
電源	DC5V、最大10W	
寸法・質量(※)	W213×H43×D113mm、約900g	

※突起部除く

■ システム要件

- ・ギガビットに対応したローカルネットワークでのご使用を推奨します。
- ・IPMG、8K以上のジャンボフレームに対応し、これらの機能を有効にしたギガビット対応のスイッチを推奨します。

■ 梱包内容

EXT-VGAKVM-LANTX(送信機)

- ・本体(送信機)
- ・VGAケーブル(1.8m、M-M)×1
- ・USBケーブル(1.8m、A-B)×1
- ・D-Sub9ピンケーブル(1.8m)×1
- ・L型取付金具一式
- ・電源アダプター(EXT-PS526AIP-LP)×1

EXT-VGAKVM-LANRX(受信機)

- ・本体(受信機)
- ・L型取付金具一式
- ・電源アダプター(EXT-PS526AIP-LP)×1

■ 接続例

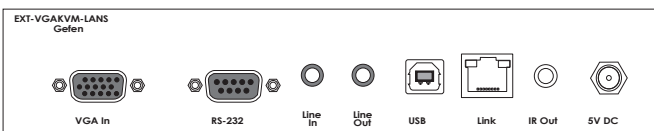
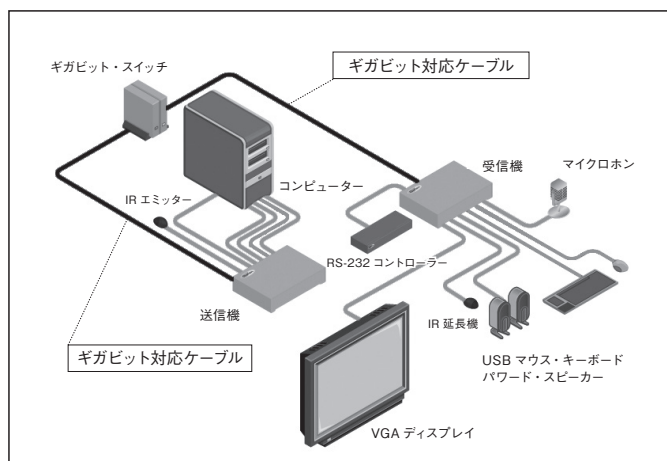

EXT-VGAKVM-LANTX (送信機)

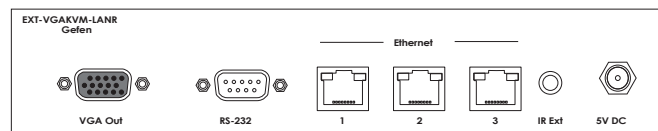

EXT-VGAKVM-LANRX (受信機)



4K HDMI/VGA/KVM 対応 Over IP 延長機

EXT-UHDV-KA-LANS-TX

EXT-UHDV-KA-LANS-RX

(送信機) 146,880円 (税抜136,000円)

(受信機) 146,880円 (税抜136,000円)

HDCP2.2/1.4 4K@30Hz



EXT-UHDV-KA-LANS-TX (送信機)



EXT-UHDV-KA-LANS-RX (受信機)

対応信号: HDMI, VGA, 3.5mmステレオミニ, TOSLINK, RS-232, USB, IR

コントロール: Syner-G, WebGUI, 本体スイッチ

4K HDMI、VGA、USB、RS-232、IR、双方向音声ネットワーク経由で延長・配信。

- ギガビットローカルネットワークに接続して、HDMI、VGA、USB、IR、RS-232などを延長・分配。
- 複数の送信機、受信機を同一ネットワーク内で使用することで、マトリクス出力が可能。
- 最大対応解像度
 - 送信機: 4K@60Hz (4:2:0) (HDMI入力)、1920×1200または1080p (VGA入力)
 - 受信機: 4K@30Hz (4:4:4) (HDMI出力)、1920×1200または1080p (VGA出力)
- VGAはVESA対応。
- 最大4K 60フレーム/秒、4:2:0の入力ソースに対応し、出力は自動で4K 30フレーム/秒、4:4:4に変換。
- 最大16×16のビデオウォールを構成。縦横の接続台数は自由に設定可能。
- 送信機には、ローカルモニター用出力を搭載。
- 802.3af PoE規格に準拠。受信機に3ポートのギガビットスイッチを装備し、このうち1ポートがPoEに対応。
- 既存の1080p フルHD Video Over IPシステムとの互換モード。*機能に制限があります。
- Syner-GやEXT-CU-LAN (コントローラー)と連動。
- ひとつのネットワーク内に、送信機は最大39,900台、送受信機合わせて最大65,000台を設置可能。
*使用環境により変わります。

システム要件

・マルチキャスト (IGMP)、8K以上のジャンボフレームに対応し、これらの機能を有効にしたギガビット対応のL2スイッチが必要です。

梱包内容

- | | |
|--|--|
| EXT-UHDV-KA-LANS-TX (送信機) | EXT-UHDV-KA-LANS-RX (受信機) |
| <ul style="list-style-type: none"> ・本体 (送信機) ・ゴム足×4 ・ラックマウントトレイ (EXT-RACK-1U-GRY) 用ネジ×4 ・L型取付金具一式 ・電源アダプター (EXT-PS526AIP-LP-6) ×1 | <ul style="list-style-type: none"> ・本体 (受信機) ・ゴム足×4 ・ラックマウントトレイ (EXT-RACK-1U-GRY) 用ネジ×4 ・L型取付金具一式 ・電源アダプター (EXT-PS54AULPN-6) ×1 |

	EXT-UHDV-KA-LANS-TX	EXT-UHDV-KA-LANS-RX
最大対応解像度	4K@60Hz (4:2:0) (HDMI)、1920×1200、1080p、VESA対応 (VGA)	4K@30Hz (4:4:4) (HDMI)、1920×1200、1080p、VESA対応 (VGA)
ビデオ入力端子	HDMI Type A (19ピン、メス、MonoLOK) ×1 VGA HD-15 (メス) ×1	—
ビデオ出力端子	—	HDMI Type A (19ピン、メス、MonoLOK) ×1 VGA HD-15 (メス) ×1
ビデオローカル出力端子	VGA HD-15 (メス) ×1	—
音声入力端子	3.5mmステレオミニ×1 (ライン)	3.5mmステレオミニ×1 (ライン)
音声出力端子	3.5mmステレオミニ×1 (ライン)	3.5mmステレオミニ×1 (ライン)
オプティカル出力端子	—	TOSLINK ×1
USBポート	Type B (メス) ×1	Type A (USB2.0) ×2、 Type A (USB1.1) ×2
RS-232端子	D-Sub9ピン (メス) ×1	D-Sub9ピン (オス) ×1
IR In/Ext端子	3.5mmステレオミニ×1	3.5mmステレオミニ×1
IR出力端子	3.5mmモノラルミニ×1	3.5mmモノラルミニ×1
イーサネット端子	RJ-45 (シールド、PoE) ×1	RJ-45 (シールド) ×2、 RJ-45 (シールド、PoE) ×1
電源	DC5VまたはPoE	DC5VまたはPoE
寸法・質量 (※)	W214×H43×D108mm、約800g	W214×H25×D108mm、約700g

※突起部除く

接続例

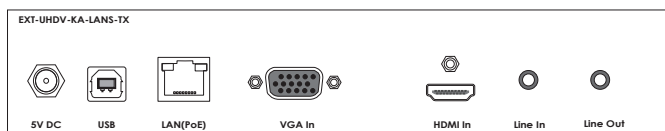
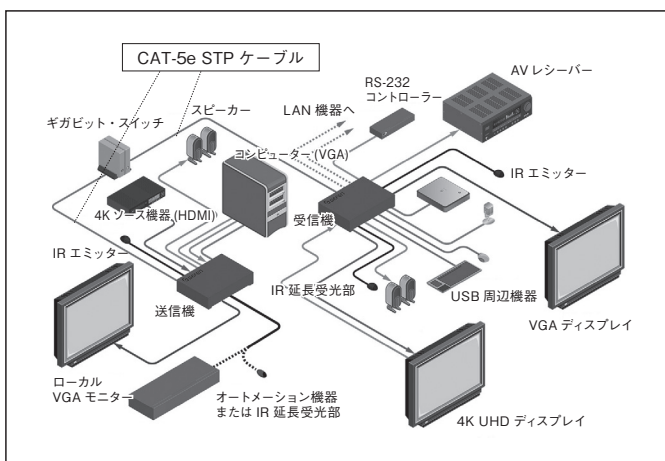

EXT-UHDV-KA-LANS-TX (送信機)

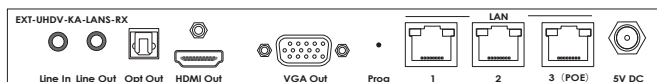

EXT-UHDV-KA-LANS-RX (受信機)

Video Over IP

延長機

切替機

スケーラー/コンバーター

分配機

ジェネレーター

アクセサリ

ソフトウェア



4K HDMI 対応 Over IP 延長機

EXT-UHD-LANS-TX EXT-UHD-LANS-RX

(送信機)
108,000円(税抜100,000円)

(受信機)
108,000円(税抜100,000円)

HDCP2.2/1.4 4K@30Hz



EXT-UHD-LANS-TX (送信機)



EXT-UHD-LANS-RX (受信機)

対応信号:	HDMI	3.5mmステレオミニ	TOSLINK	RS-232	IR
コントロール:	Syner-G	WebGUI	本体スイッチ		

4K HDMI、RS-232、IR、音声をネットワーク経由で延長・配信。

- ギガビットローカルネットワークに接続して、HDMI、IR、RS-232などを延長・分配。
- 複数の送信機、受信機を同一ネットワーク内で使用することで、マトリクス出力が可能。
- 異なるビデオフォーマット (DVI、VGA、DP) のOver IPと混在して、相互にフォーマット変換が可能。
- 最大対応解像度
送信機入力: 4K@60Hz (4:2:0)
受信機出力: 4K@30Hz (4:4:4)
- HDMI対応: HDR、HDCP2.2/1.4、Deep Color、Lip-Sync、非圧縮LPCM7.1chデジタルオーディオ、7.1ch HBRデジタルオーディオ (Dolby Atmos、Dolby TrueHD、DTS:X、DTS-HD Master Audio)
- DVI~HDMI変換ケーブル (別売) を使用することで、DVIソース機器とDVIディスプレイを使用可能。最大1080pフルHD、1920x1200 (WUXGA)に対応。
- 最大16x16のビデオウォールを構成。縦横の接続台数は自由に設定可能。
- スケーラー機能搭載でさまざまなコンテンツやディスプレイにも対応。
- ひとつのネットワーク内に、送信機は最大39,900台、送受信機合わせて最大65,000台を設置可能。
※使用環境により変わります。
- 受信機にはオーディオ・ディエンベッダー機能を内蔵。
- 802.3af PoE規格に準拠。
- 受信機に2ポートのギガビットスイッチを装備し、このうち1ポートがPoEに対応。

■ システム要件

・マルチキャスト (IGMP)、8K以上のジャンボフレームに対応し、これらの機能を有効にしたギガビット対応のL2スイッチが必要です。

■ 梱包内容

EXT-UHD-LANS-TX (送信機)

- ・本体 (送信機)
- ・3.5mmステレオミニ~DB9アダプター (M-F) x1
- ・IRエミッター (EXT-IREMIT) x1
- ・ゴム足x4
- ・ラックマウントトレイ (EXT-RACK-1U-GRY) 用ネジx4
- ・L型取付金具一式
- ・電源アダプター (EXT-PS526-AIP-LP-6) x1

EXT-UHD-LANS-RX (受信機)

- ・本体 (受信機)
- ・3.5mmステレオミニ~DB9アダプター (M-F) x1
- ・IR延長受光部 (EXT-RMT-EXTIRN) x1
- ・ゴム足x4
- ・ラックマウントトレイ (EXT-RACK-1U-GRY) 用ネジx4
- ・L型取付金具一式
- ・電源アダプター (EXT-PS526-AIP-LP-6) x1

	EXT-UHD-LANS-TX	EXT-UHD-LANS-RX
最大入力解像度	4K@60Hz (4:2:0)	4K@30Hz (4:4:4)
ビデオ入力端子	HDMI Type A (19ピン、メス、MonoLOK) x1	—
ビデオ出力端子	—	HDMI Type A (19ピン、メス、MonoLOK) x1
音声入力端子	3.5mmステレオミニx1 (ライン)	—
音声出力端子	—	3.5mmステレオミニx1 (ライン)
オプティカル出力端子	—	TOSLINK x1
RS-232端子	3.5mmステレオミニ (メス) x1 ※付属のDB-9アダプターケーブル使用	3.5mmステレオミニ (メス) x1 ※付属のDB-9アダプターケーブル使用
IR In/Ext端子	3.5mmステレオミニx1	3.5mmステレオミニx1
IR出力端子	3.5mmモノラルミニx1	3.5mmモノラルミニx1
イーサネット端子	RJ-45 (シールド、PoE) x1	RJ-45 (シールド) x1、 RJ-45 (シールド、PoE) x1
電源	DC5VまたはPoE	DC5VまたはPoE
寸法・質量 (※)	W214xH25xD123mm、約720g	W214xH25xD123mm、約720g

※突起部除く

■ 接続例

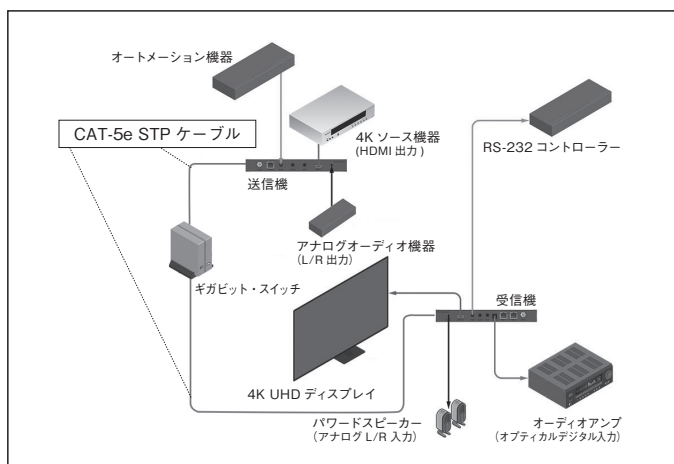

EXT-UHD-LANS-TX (送信機)

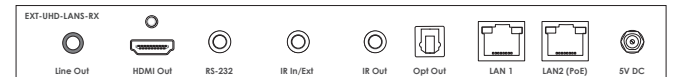

EXT-UHD-LANS-RX (受信機)

Video Over IP

延長機

切替機

スケーラー/コンバーター

分配機

ジェネレーター

アクセサリ

ソフトウェア



4K HDMI/KVM 対応 Over IP 延長機

EXT-UHDKA-LANS-TX EXT-UHDKA-LANS-RX

(送信機)
129,600円(税抜120,000円)

(受信機)
129,600円(税抜120,000円)

HDCP2.2/1.4 4K@30Hz



EXT-UHDKA-LANS-TX (送信機)



EXT-UHDKA-LANS-RX (受信機)

対応信号: HDMI 3.5mmステレオミニ TOSLINK RS-232 USB IR

コントロール: Syner-G WebGUI 本体スイッチ

4K HDMI、USB、RS-232、IR、双方向音声を
ネットワーク経由で延長・配信。

- ギガビットローカルネットワークに接続して、HDMI、USB、IR、RS-232などを延長・分配。
- 複数の送信機、受信機を同一ネットワーク内で使用することで、マトリクス出力が可能。
- 異なるビデオフォーマット(DVI、VGA、DP)のOver IPと混在して、相互にフォーマット変換が可能。
- 最大対応解像度
送信機入力:4K@60Hz(4:2:0)
受信機出力:4K@30Hz(4:4:4)
- HDMI対応: HDR、HDCP2.2/1.4、Deep Color、Lip-Sync、非圧縮LPCM7.1chデジタルオーディオ、7.1ch HBRデジタルオーディオ(Dolby Atmos、Dolby TrueHD、DTS:X、DTS-HD Master Audio)
- DVI~HDMI変換ケーブル(別売)を使用することで、DVIソース機器とDVIディスプレイを使用可能。最大1080pフルHD、1920×1200(WUXGA)に対応。
- 送信機には、ローカルモニター用出力を搭載。
- 各ワークステーションのキーボード・マウスをリアルタイムで操作可能なKMエミュレーション機能搭載。
- 最大16×16のビデオウォールを構成。縦横の接続台数は自由に設定可能。
- スケーラー機能搭載でさまざまなコンテンツやディスプレイにも対応。
- ひとつのネットワーク内に、送信機は最大39,900台、送受信機合わせて最大65,000台を設置可能。
*使用環境により変わります。
- 受信機にはオーディオ・ディエンペッターを内蔵。
- 802.3af PoE規格に準拠。
- 受信機に2ポートのギガビットスイッチを装備し、このうち1ポートがPoEに対応。

■ システム要件

・マルチキャスト(IGMP) .8K以上のジャンボフレームに対応し、これらの機能を有効にしたギガビット対応のL2スイッチが必要です。

■ 梱包内容

EXT-UHDKA-LANS-TX (送信機)

- ・本体(送信機)
- ・ゴム足×4
- ・ラックマウントトレイ(EXT-RACK-1U-GRY)用ネジ×4
- ・L型取付金具一式
- ・電源アダプター(EXT-PS526-AIP-LP-6)×1

EXT-UHDKA-LANS-RX (受信機)

- ・本体(受信機)
- ・ゴム足×4
- ・ラックマウントトレイ(EXT-RACK-1U-GRY)用ネジ×4
- ・L型取付金具一式
- ・電源アダプター(EXT-PS54AULPN-6)×1
- ・電源コード×1

	EXT-UHDKA-LANS-TX	EXT-UHDKA-LANS-RX
最大対応解像度	4K@60Hz(4:2:0)	4K@30Hz(4:4:4)
ビデオ入力端子	HDMI Type A(19ピン、メス、MonoLOK)×1	—
ビデオ出力端子	—	HDMI Type A(19ピン、メス、MonoLOK)×1
ビデオローカル出力端子	HDMI Type A(19ピン、メス、MonoLOK)×1	—
音声入力端子	3.5mmステレオミニ×1(ライン)	3.5mmステレオミニ×1(マイク)
音声出力端子	3.5mmステレオミニ×1(ライン)	3.5mmステレオミニ×1(ライン)
オプティカル出力端子	—	TOSLINK×1
USBポート	Type B×1	Type A(USB2.0)×2、 Type A(USB1.1)×2
RS-232端子	D-Sub9ピン(メス)×1	D-Sub9ピン(オス)×1
IR In/Ext端子	3.5mmステレオミニ×1	3.5mmステレオミニ×1
IR出力端子	3.5mmモノラルミニ×1	3.5mmモノラルミニ×1
イーサネット端子	RJ-45(シールド、PoE)×1	RJ-45(シールド)×1、 RJ-45(シールド、PoE)×1
電源	DC5VまたはPoE	DC5VまたはPoE
寸法・質量(*)	W214×H43×D150mm、約1kg	W214×H25×D150mm、約900g

*突起部除く

■ 接続例

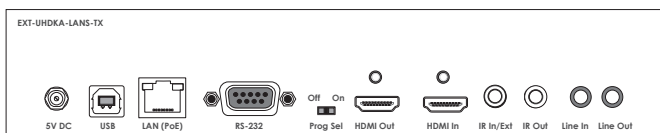
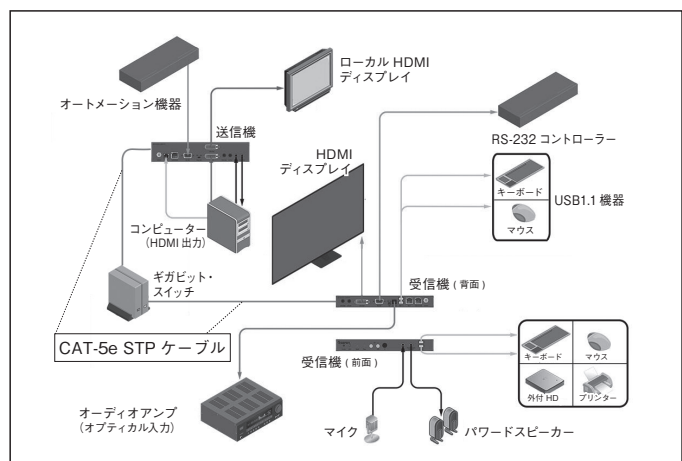

EXT-UHDKA-LANS-TX (送信機)

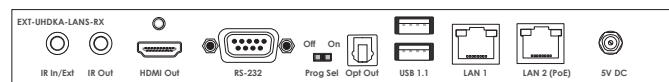

EXT-UHDKA-LANS-RX (受信機)

Video Over IP

延長機

切替機

スケーラー/コンバーター

分配機

ジェネレーター

アクセサリ

ソフトウェア



DVI/KVM 対応 Over IP 延長機

EXT-DVIKA-LANS-TX EXT-DVIKA-LANS-RX

(送信機)
108,000円(税抜100,000円)

(受信機)
108,000円(税抜100,000円)

Video Over IP

延長機

切替機

スケーラー/コンバーター

分配機

ジェネレーター

アクセサリ

ソフトウェア



EXT-DVIKA-LANS-TX (送信機)



EXT-DVIKA-LANS-RX (受信機)

対応信号:	DVI	3.5mmステレオミニ	TOSLINK	RS-232	USB	IR
コントロール:	Syner-G	WebGUI	本体スイッチ			

DVI、USB、RS-232、IR、双方向音声をネットワーク経由で延長・配信。

- ギガビットローカルネットワークに接続して、DVI、USB、IR、RS-232、双方向音声信号を延長・分配。
- 複数の送信機、受信機を同一ネットワーク内で使用することで、マトリクス出力が可能。
- 異なるビデオフォーマット(HDMI、VGA、DP)のOver IPと混在して、相互にフォーマット変換が可能。
- VESA、CEA規格の入力に対応。
- 最大出力解像度:1920×1200@60Hz(WUXGA)、1080pフルHD
- 送信機には、ローカルモニター出力を搭載。
- 各ワークステーションのキーボード・マウスをリアルタイムで操作可能なKMエミュレーション機能搭載。
- 最大16×16のビデオウォールを構成。縦横の接続台数は自由に設定可能。
- スケーラー機能搭載でさまざまなコンテンツやディスプレイにも対応。
- ひとつのネットワーク内に、送信機は最大39,900台、送受信機合わせて最大65,000台を設置可能。
※使用環境により変わります。
- 受信機にはオーディオ・ディエンベッターを内蔵。
- 802.3af PoE規格に準拠。
- 受信機に2ポートのギガビットスイッチを装備し、このうち1ポートがPoEに対応。

	EXT-DVIKA-LANS-TX	EXT-DVIKA-LANS-RX
最大対応解像度	WUXGA (1920×1200@60Hz) 1080pフルHD (1920×1080@60Hz)	
ビデオ入力端子	DVI(29ピン、メス)×1	—
ビデオ出力端子	—	DVI(29ピン、メス)×1
ビデオローカル出力端子	DVI(29ピン、メス)×1	—
音声入力端子	3.5mmステレオミニ×1(ライン)	3.5mmステレオミニ×1(マイク)
音声出力端子	3.5mmステレオミニ×1(ライン)	3.5mmステレオミニ×1(ライン)
オプティカル出力端子	—	TOSLINK×1
USBポート	Type B×1	Type A(USB2.0)×2、 Type A(USB1.1)×2
RS-232端子	D-Sub9ピン(メス)×1	D-Sub9ピン(オス)×1
IR In/Ext端子	3.5mmステレオミニ×1	3.5mmステレオミニ×1
IR出力端子	3.5mmモノラルミニ×1	3.5mmモノラルミニ×1
イーサネット端子	RJ-45(シールド、PoE)×1	RJ-45(シールド)×1、 RJ-45(シールド、PoE)×1
電源	DC5VまたはPoE	DC5VまたはPoE
寸法・質量(※)	W214×H43×D150mm、約1kg	W214×H25×D150mm、約900g

※突起部除く

■ システム要件

・マルチキャスト(IGMP)、8K以上のジャンボフレームに対応し、これらの機能を有効にしたギガビット対応のL2スイッチが必要です。

■ 梱包内容

EXT-DVIKA-LANS-TX (送信機)

- ・本体(送信機)
- ・ゴム足×4
- ・ラックマウントレイ(EXT-RACK-1U-GRY)用ネジ×4
- ・L型取付金具一式
- ・電源アダプター(EXT-PS526-AIP-LP-6)×1

EXT-DVIKA-LANS-RX (受信機)

- ・本体(受信機)
- ・ゴム足×4
- ・ラックマウントレイ(EXT-RACK-1U-GRY)用ネジ×4
- ・L型取付金具一式
- ・電源アダプター(EXT-PS54AULPN-6)×1
- ・電源コード×1

■ 接続例

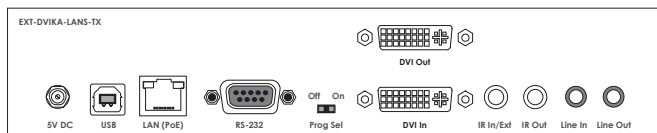
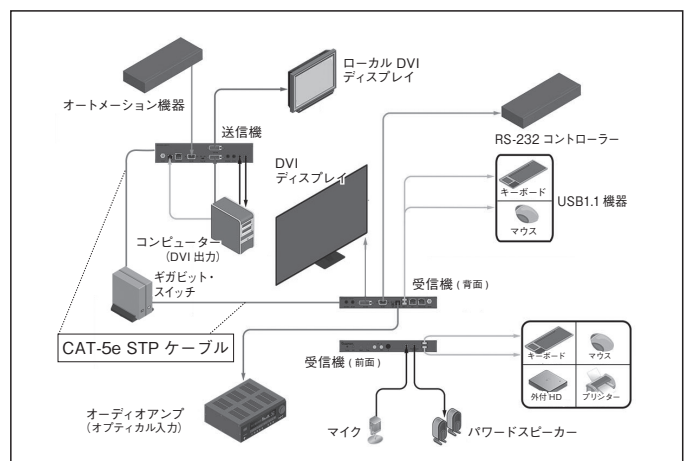

EXT-DVIKA-LANS-TX (送信機)

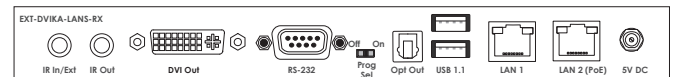

EXT-DVIKA-LANS-RX (受信機)



VGA/KVM 対応 Over IP 延長機

EXT-VGA-KA-LANS-TX EXT-VGA-KA-LANS-RX

(送信機)
108,000円(税抜100,000円)

(受信機)
108,000円(税抜100,000円)



EXT-VGA-KA-LANS-TX (送信機)



EXT-VGA-KA-LANS-RX (受信機)

対応信号:	VGA	3.5mmステレオミニ	RS-232	USB	IR
コントロール:	Syner-G	WebGUI	本体スイッチ		

VGA、USB、RS-232、IR、双方向音声を ネットワーク経由で延長・配信。

- ギガビットローカルネットワークに接続して、VGA、USB、IR、RS-232などを延長・分配。
- 複数の送信機、受信機を同一ネットワーク内で使用することで、マトリクス出力が可能。
- 異なるビデオフォーマット(HDMI、DVI、DP)のOver IPと混在して、相互にフォーマット変換が可能。
- VESA、CEA規格の入力に対応。
- 最大出力解像度:1920×1200@60Hz(WUXGA)、1080pフルHD
- 送信機には、ローカルモニター用出力を搭載。
- 各ワークステーションのキーボード・マウスをリアルタイムで操作可能なKMエミュレーション機能搭載。
- 最大16×16のビデオウォールを構成。縦横の接続台数は自由に設定可能。
- スケーラー機能搭載でさまざまなコンテンツやディスプレイにも対応。
- ひとつのネットワーク内に、送信機は最大39,900台、受受信機合わせて最大65,000台を設置可能。
※使用環境により変わります。
- 802.3af PoE規格に準拠。
- 受信機に2ポートのギガビットスイッチを装備し、このうち1ポートがPoEに対応。

	EXT-VGA-KA-LANS-TX	EXT-VGA-KA-LANS-RX
最大対応解像度	WUXGA (1920×1200@60Hz) 1080pフルHD (1920×1080@60Hz)	
ビデオ入力端子	VGA HD-15(メス)×1	—
ビデオ出力端子	—	VGA HD-15(メス)×1
ビデオローカル出力端子	VGA HD-15(メス)×1	—
音声入力端子	3.5mmステレオミニ×1(ライン)	3.5mmステレオミニ×1(マイク)
音声出力端子	3.5mmステレオミニ×1(ライン)	3.5mmステレオミニ×1(ライン)
USBポート	Type B×1	Type A(USB2.0)×2、 Type A(USB1.1)×2
RS-232端子	D-Sub9ピン(メス)×1	D-Sub9ピン(オス)×1
IR In/Ext端子	3.5mmステレオミニ×1	3.5mmステレオミニ×1
IR出力端子	3.5mmモノラルミニ×1	3.5mmモノラルミニ×1
イーサネット端子	RJ-45(シールド、PoE)×1	RJ-45(シールド)×1、 RJ-45(シールド、PoE)×1
電源	DC5VまたはPoE	DC5VまたはPoE
寸法 質量(※)	W214×H43×D150mm、約1kg	W214×H25×D150mm、約900g

※突起部除く

■ システム要件

・マルチキャスト(IGMP)、8K以上のジャンボフレームに対応し、これらの機能を有効にしたギガビット対応のL2スイッチが必要です。

■ 梱包内容

EXT-VGA-KA-LANS-TX (送信機)

- ・本体(送信機)
- ・ゴム足×4
- ・ラックマウントトレイ(EXT-RACK-1U-GRY)用ネジ×4
- ・L型取付金具一式
- ・電源アダプター(EXT-PS526-AIP-LP-6)×1

EXT-VGA-KA-LANS-RX (受信機)

- ・本体(受信機)
- ・ゴム足×4
- ・ラックマウントトレイ(EXT-RACK-1U-GRY)用ネジ×4
- ・L型取付金具一式
- ・電源アダプター(EXT-PS54AULPN-6)×1
- ・電源コード×1

■ 接続例

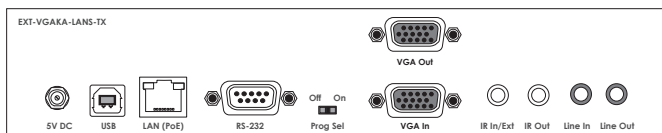
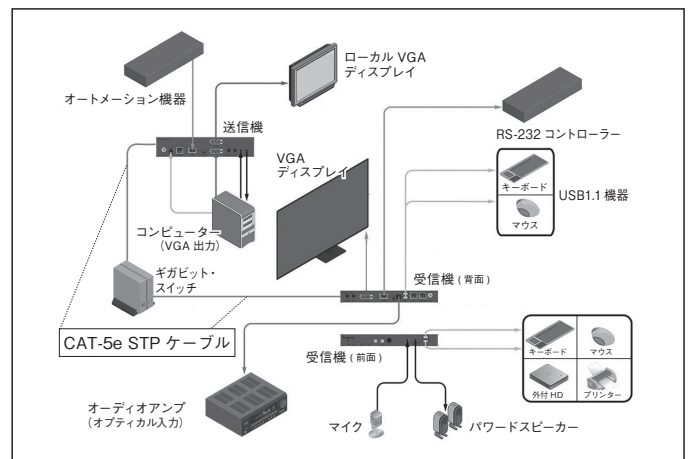

EXT-VGA-KA-LANS-TX (送信機)

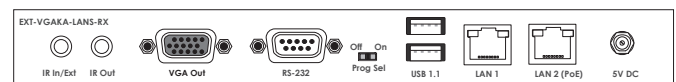

EXT-VGA-KA-LANS-RX (受信機)

Video Over IP

延長機

切替機

スケーラー/コンバーター

分配機

ジェネレーター

アクセサリ

ソフトウェア



デジタル / アナログ音声対応 Over IP 延長機

EXT-ADA-LAN-TX EXT-ADA-LAN-RX

(送信機)
92,880円 (税抜86,000円)

(受信機)
92,880円 (税抜86,000円)



EXT-ADA-LAN-TX (送信機)



EXT-ADA-LAN-RX (受信機)

対応信号:	3.5mmステレオミニ	TOSLINK	S/PDIF	RS-232	IR
コントロール:	Syner-G	WebGUI	本体スイッチ		

アナログ/デジタル音声信号、RS-232、IRをネットワーク経由で延長・配信。

- ギガビットローカルネットワークに接続して、アナログ音声信号、デジタル音声信号、IR、RS-232などを延長・分配。
- 3.5mmステレオミニ、コアキシャル(RCA)、オプティカル(TOSLINK)入出力搭載。
- ひとつのネットワーク内に、送信機は最大39,900台、送受信機合わせて最大65,000台を設置可能。
※使用環境により変わります。
- 802.3af PoE規格に準拠。
- 受信機に2ポートのギガビットスイッチを装備し、このうち1ポートがPoEに対応。

	EXT-ADA-LAN-TX	EXT-ADA-LAN-RX
対応フォーマット	アナログ/Rステレオ、2ch PCM、5.1chビットストリーム	
音声入力端子	3.5mmステレオミニ(メス)×1	—
音声出力端子	—	3.5mmステレオミニ(メス)×1
オプティカル入力端子	TOSLINK×1	—
オプティカル出力端子	—	TOSLINK×1
コアキシャル入力端子	RCA(S/PDIF)×1	—
コアキシャル出力端子	—	RCA(S/PDIF)×1
RS-232端子	3.5mmステレオミニ×1 ※付属の変換アダプター使用	3.5mmステレオミニ×1 ※付属の変換アダプター使用
IR In/Ext端子	3.5mmステレオミニ×1	3.5mmステレオミニ×1
IR出力端子	3.5mmモノラルミニ×1	3.5mmモノラルミニ×1
イーサネット端子	RJ-45(シールド、PoE)×1	RJ-45(シールド)×1、 RJ-45(シールド、PoE)×1
電源	DC5VまたはPoE、3W	DC5VまたはPoE、7W
寸法・質量(※)	W214×H25×D123mm、約720g	W214×H25×D123mm、約720g

※突起部除く

■ システム要件

・マルチキャスト(IGMP)、8K以上のジャンプフレームに対応し、これらの機能を有効にしたギガビット対応のL2スイッチが必要です。

■ 梱包内容

EXT-ADA-LAN-TX (送信機)

- ・本体(送信機)
- ・3.5mm~DB9変換アダプター(M-F)×1
- ・IRエミッター(EXT-IREMIT)×1
- ・ゴム足×4
- ・ラックマウントトレイ(EXT-RACK-1U-GRY)用ネジ×4
- ・L型取付金具一式
- ・電源アダプター(EXT-PS526-AIP-LP-6)×1

EXT-ADA-LAN-RX (受信機)

- ・本体(受信機)
- ・3.5mm~DB9変換アダプター(M-M)×1
- ・IR延長受光部(EXT-RMT-EXTIRN)×1
- ・ゴム足×4
- ・ラックマウントトレイ(EXT-RACK-1U-GRY)用ネジ×4
- ・L型取付金具一式
- ・電源アダプター(EXT-PS526-AIP-LP-6)×1

■ 接続例

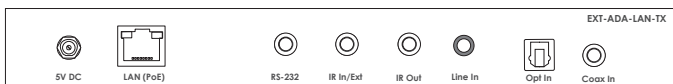
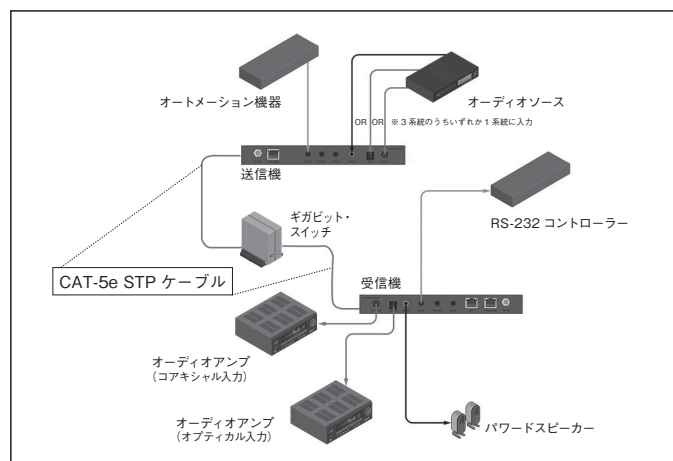

EXT-ADA-LAN-TX (送信機)

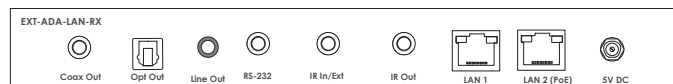

EXT-ADA-LAN-RX (受信機)



4K ディスプレイポート / KVM 対応 Over IP 延長機

EXT-DPKA-LANS-TX EXT-DPKA-LANS-RX

(送信機)
129,600円 (税抜120,000円)

(受信機)
129,600円 (税抜120,000円)

HDCP2.2/1.4 4K@30Hz



EXT-DPKA-LANS-TX (送信機)



EXT-DPKA-LANS-RX (受信機)

対応信号: ディスプレイポート 3.5mmステレオミニ TOSLINK RS-232 USB IR

コントロール: Syner-G WebGUI 本体スイッチ

ディスプレイポート、USB、RS-232、IR、双方向音声ネットワーク経由で延長・配信。

- ギガビットローカルネットワークに接続して、ディスプレイポート、USB、IR、RS-232などを延長・分配。
- 複数の送信機、受信機を同一ネットワーク内で使用することで、マトリクス出力が可能。
- 異なるビデオフォーマット (HDMI、VGA、DVI) のOver IPと混在して、相互にフォーマット変換が可能。
- 最大対応解像度
 - 送信機入力: 4K@60Hz (4:2:0)
 - 受信機出力: 4K@30Hz (4:4:4)
- HDCP2.2/1.4対応。
- 各ワークステーションのキーボード・マウスをリアルタイムで操作可能なKMエミュレーション機能搭載。
- 最大16×16のビデオウォールを構成。縦横の接続台数は自由に設定可能。
- スケーラー機能搭載でさまざまなコンテンツやディスプレイにも対応。
- ひとつのネットワーク内に、送信機は最大39,900台、送受信機合わせて最大65,000台を設置可能。
※使用環境により変わります。
- 受信機にはオーディオ・ディエンペデッターを内蔵。
- 802.3af PoE規格に準拠。
- 受信機に2ポートのギガビットスイッチを装備し、このうち1ポートがPoEに対応。

■ システム要件

・マルチキャスト (IGMP)、8K以上のジャンボフレームに対応し、これらの機能を有効にしたギガビット対応のL2スイッチが必要です。

■ 梱包内容

EXT-DPKA-LANS-TX (送信機)

- ・本体 (送信機)
- ・ゴム足×4
- ・ラックマウントトレイ (EXT-RACK-1U-GRY) 用ネジ×4
- ・L型取付金具一式
- ・電源アダプター (EXT-PS526-AIP-LP-6) ×1

EXT-DPKA-LANS-RX (受信機)

- ・本体 (受信機)
- ・ゴム足×4
- ・ラックマウントトレイ (EXT-RACK-1U-GRY) 用ネジ×4
- ・L型取付金具一式
- ・電源アダプター (EXT-PS54AULPN-6) ×1
- ・電源コード×1

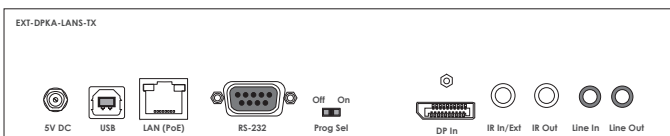

EXT-DPKA-LANS-TX (送信機)

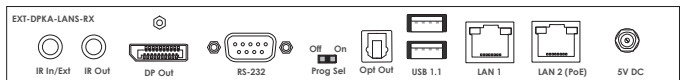

EXT-DPKA-LANS-RX (受信機)

	EXT-DPKA-LANS-TX	EXT-DPKA-LANS-RX
最大対応解像度	4K@60Hz (4:2:0)	4K@30Hz (4:4:4)
ビデオ入力端子	ディスプレイポート (20ピン、メス) ×1	—
ビデオ出力端子	—	ディスプレイポート (20ピン、メス) ×1
音声入力端子	3.5mmステレオミニ×1 (ライン)	3.5mmステレオミニ×1 (マイク)
音声出力端子	3.5mmステレオミニ×1 (ライン)	3.5mmステレオミニ×1 (ライン)
オプティカル出力端子	—	TOSLINK×1
USBポート	Type B×1	Type A (USB2.0) ×2、Type A (USB1.1) ×2
RS-232端子	D-Sub9ピン (メス) ×1	D-Sub9ピン (オス) ×1
IR In/Ext端子	3.5mmステレオミニ×1	3.5mmステレオミニ×1
IR出力端子	3.5mmモノラルミニ×1	3.5mmモノラルミニ×1
イーサネット端子	RJ-45 (シールド、PoE) ×1	RJ-45 (シールド) ×1、RJ-45 (シールド、PoE) ×1
電源	DC5VまたはPoE	DC5VまたはPoE
寸法・質量 (※)	W214×H43×D150mm、約1kg	W214×H25×D150mm、約900g

※突起部除く

■ 接続例

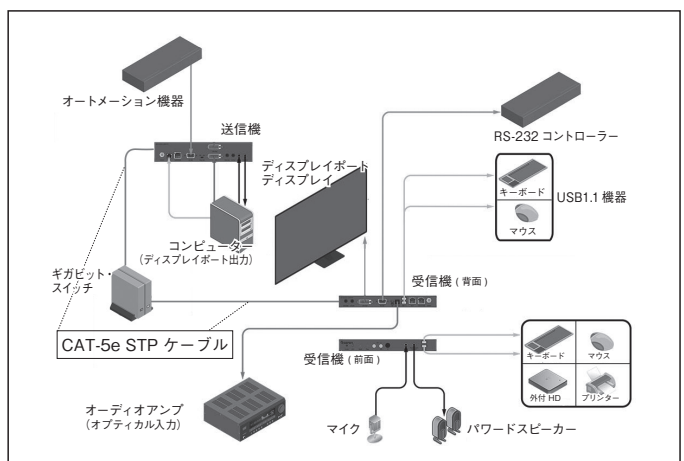

Video Over IP

延長機

切替機

スケーラー / コンバーター

分配機

ジェネレーター

アクセサリ

ソフトウェア

マトリクス・コントローラー

EXT-CU-LAN

151,200円(税抜140,000円)

2U

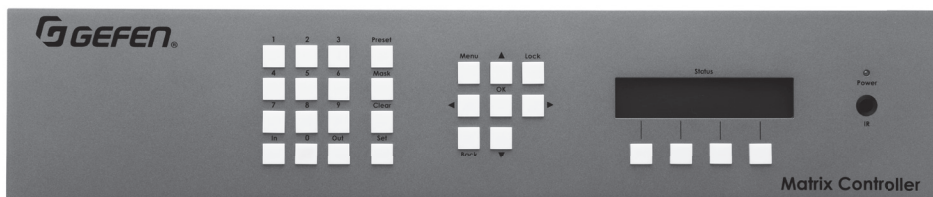

コントロール: Syner-G WebGUI

Video Over IP製品を一元管理。

- Gefen Video Over IP製品を検出、構成、操作。
- 内蔵ウェブサーバーにより、様々なウェブブラウザから操作可能。
- ふたつの独立したイーサネットポートにより、ビデオLANと制御LANを隔離。
- Gefen Syner-G Discoveryプロトコルとの連携により、LAN上にあるVideo Over IP製品の検出およびIPアドレスの割当を実行。
- 複数のセキュリティレベルにより、ユーザやグループへのアクセスを制限。
- IRリモコンが付属。
- Telnet、UDP通信に対応。
- LAN1端子はPOE(Power Over Ethernet)対応、その場合外部電源は不要。
- Gefen専用のマネージメントソフトウェア“Syner-G Software”のDiscoverとConfigureに対応。

LAN1端子	RJ-45×1 (POE)
LAN2端子	RJ-45×1
ディスプレイ	LCDMディスプレイ (20文字×2行)
電源	DC5V、最大4.3W
寸法・質量(※)	W432×H88×D68mm、約1.7kg

※突起部除く

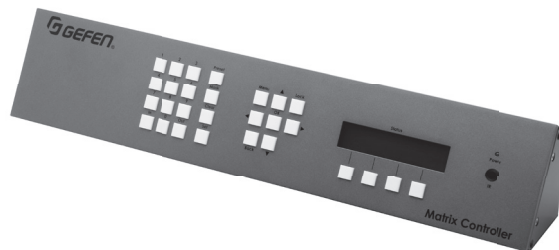

■ 梱包内容

- ・ 本体
- ・ IRリモコン×1
- ・ ラックマウント金具一式
- ・ 電源アダプター (EXT-PS526AIP-LP) ×1

〈グリッドビュー表示〉

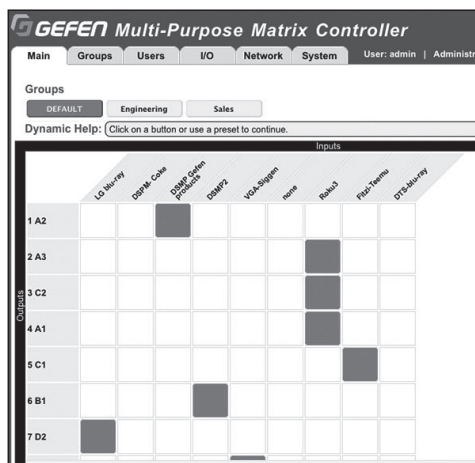

■ 接続例

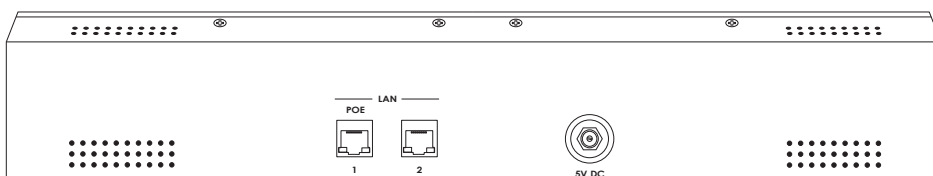
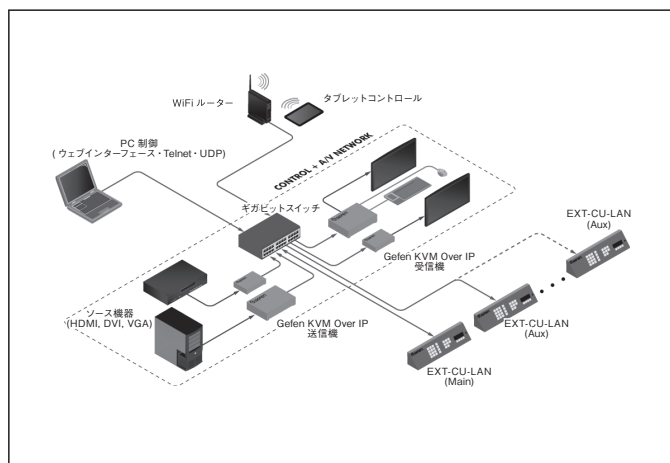

Video Over IP
延長機

切替機

スケーラー/コンバーター

分配機

ジェネレーター

アクセサリ

ソフトウェア

DVI/KVM 延長機

HDCP 1U

EXT-CAT5-1600HD

259,200円(税抜240,000円)

対応信号: DVI USB

DVI、USB2.0を最大60m延長するDVI/KVM延長機。



延長可能距離

- ビデオ (1920×1200、1080p時)
 - CAT-6A STPケーブル 60m
 - CAT-5e STPケーブル 45m
- USB (USB2.0/1.1) 60m

伝送対応ケーブル

- CAT-6A STP
- CAT-5e STP

必要ケーブル数

上記伝送対応ケーブルいずれか2本

- 最大対応解像度:1920×1200、1080p
- 受信機はUSB2.0、USB1.1対応の4ポートハブを搭載。
- USB転送レート:480Mbps
- HDCPパススルー。
- DDWG DVI仕様のモニターに対応。
- 映像信号の強度を調整するEQトリムを受信機前面パネルに装備。
- ラックマウント金具を付属。

※複数の延長機を同時に使用する場合は、必ず同一シリアル線の送信機、受信機同士で運用してください。
 ※送受信機間の伝送は必ず1本のケーブルで接続し、パッチパネルなどを間に使用しないでください。
 ※DVI-A、USB1.0、HDMI Ver1.3規格は未対応です。

梱包内容

- 本体(送信機、受信機)
- DVIケーブル(1.8m、M-M)×1
- USBケーブル(1.8m、A-B)×1
- ラックマウント金具一式
- 電源アダプター(EXT-PS54AULPN)×2

	送信機	受信機
ビデオアンプ帯域		165MHz
入力ビデオ信号		1.2Vp-p
入力DDC信号		5Vp-p
最大対応解像度		1920×1200、1080p
ビデオ入力端子	DVI-I (29ピン、メス、DVI-D信号のみ)×1	—
ビデオ出力端子	—	DVI-I (29ピン、メス、DVI-D信号のみ)×1
リンク端子		RJ-45(シールド)×1
USB入力端子	Type B×1	—
USB出力端子	—	Type A×4
電源		DC5V、最大20W
寸法(※)		W435×H44×D131mm
質量	約750g	約800g

※突起部除く

DVI/KVM 延長機

EXT-DVI-3600HD

540,000円(税抜500,000円)

対応信号: DVI 3.5mmステレオミニ RS-232 USB

光ファイバーケーブルを使用してDVI/KVM信号を最大2000m延長。

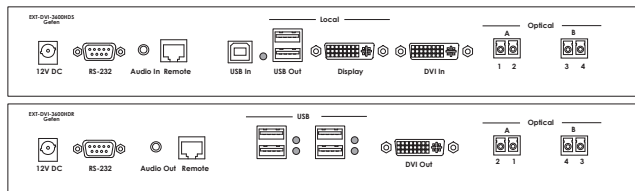

延長可能距離

- 1920×1200
 - 4芯LC-LCシングルモード 2000m
 - 4芯LC-LCマルチモード 500m

伝送対応ケーブル

- LC-LCシングルモード
- LC-LCマルチモード(50μmまたは62.5μm)

必要ケーブル数

上記伝送対応ケーブル
いずれか4芯

- Virtual DDC1、DDC2Bサポート。
- USB2.0/1.1対応。
- USB転送レート:480Mbps
- ローカルモニター出力。
- USBデバイスの操作は、送信機側、受信機側のどちらかを選択(切替)。
- ※複数の延長機を同時に使用する場合は、必ず同一シリアル線の送信機、受信機同士で運用してください。
- ※送受信機間の伝送は必ず1本のケーブルで接続し、パッチパネルなどを間に使用しないでください。

梱包内容

- 本体(送信機、受信機)
- DVI-DLケーブル(1.8m、M-M)×1
- D-Sub9ピンケーブル(1.8m、M-F)×1
- USBケーブル(1.8m、A-B)×1
- ラックマウント金具一式
- 電源アダプター(EXT-PS12U35A)×2

	送信機	受信機
最大ピクセルクロック		165MHz
最大対応解像度		1920×1200
ビデオ入力端子	DVI-D (24ピン、メス)×1	—
ビデオモニター出力端子	DVI-D (24ピン、メス)×1	—
オーディオ入力端子	3.5mmステレオミニ×1	—
オーディオ出力端子	—	3.5mmステレオミニ×1
USBホスト端子	USB Type B×1	—
USBローカルデバイス端子	USB Type A(メス)×2	—
USBデバイス端子	—	USB Type A(メス)×4
RS-232ポート	D-Sub9ピン(メス)×1	D-Sub9ピン(オス)×1
リンク端子		LCファイバー端子×4(LC Duplex×2)
電源		DC12V、最大36W
寸法・質量(※)		W315×H41×D127mm、約700g

※突起部除く

Video Over IP

延長機

切替機

スケーラー/コンバーター

分配機

ジェネレーター

アクセサリ

ソフトウェア



DVI/KVM 延長機

EXT-DVIKA-HBT2

149,040円(税抜138,000円)

HDCP2.2/1.4 | HDBaseT 2.0 | EDID マネージメント | 4K@30Hz



対応信号: **DVI** | **HDMI** | **3.5mmステレオミニ** | **RS-232** | **USB**

CAT-5eケーブル1本でDVI、RS-232、USB、双方向音声信号を最大150m延長。

延長可能距離

- DVI、USB、RS-232、双方向音声
1080p (12bit)100m
1080p (8bit)150m
WUXGA150m

- HDMI、USB、RS-232、双方向音声
4K UHD 3840×2160@60Hz (4:2:0, 8bit)100m
4K UHD 3840×2160@30Hz (4:4:4, 8bit)100m
4K DCI 4096×2160@24Hz/30Hz (4:4:4)100m
1080p (12bit)100m
1080p (8bit)150m
WUXGA150m

伝送対応ケーブル

- CAT-5e
- 必要ケーブル数**
上記伝送対応ケーブル1本

- HDBaseT2.0に対応。
- 最大対応解像度
-4K UHD:3840×2160@60Hz (4:2:0, 8bit)、@30Hz (4:4:4, 8bit)
-4K DCI:4096×2160@24Hz/30Hz (4:4:4)
-1920×1200
-1080p
- HDMI対応: HDMI2.0、HDCP2.2/1.4、12bit Deep Color、LPCM7.1 Audio、Dolby Atmos、Dolby TrueHD、DTS:X、DTS-HD Master Audio/バススルー
- 3DTVバススルー、CEC/バススルー、Lip-Sync/バススルー
- POH(Power Over HDBaseT) 機能により受信機から送信機へ電源を供給(送信機は外部電源不要)。
- Gefen製品専用のマネージメントソフトウェアSyner-G SoftwareのManageとUpdateに対応。
- 接続した表示機器のEDIDを保持するローカルEDIDモードと表示機器のEDIDをソース機器に送るバススルーEDIDモードを搭載。

■ 梱包内容

- 本体(送信機-受信機)
- DVIケーブル(1.8m、M-M)×1
- ミニフォン・アナログオーディオケーブル(1.8m、M-M)×1
- D-Sub9ピンケーブル(1.8m、M-F)×1
- USB Type A~Type Bケーブル(1.8m、M-M)×1
- L型取付金具一式
- ゴム足×8
- 電源アダプター(EXT-PS48U1A-LP-6)×1

	送信機	受信機
最大ピクセルクロック	300MHz	
最大対応解像度	4K UHD:3840×2160@60Hz (4:2:0, 8bit) / @30Hz (4:4:4, 8bit)、 4K DCI:4096×2160@24Hz/30Hz (4:4:4)、1920×1200、1080p	
ビデオ入力端子	DVI-D (29ピン、メス) ×1	—
ビデオ出力端子	—	DVI-D (29ピン、メス) ×1
リンク端子	RJ-45 (シールド) ×1	
USB端子	Type-B (メス) ×1	Type-A (メス) ×4
USB端子 (Syner-G接続用)	Mini-B ×1	
RS-232端子	D-Sub9ピン (メス) ×1	D-Sub9ピン (オス) ×1
オーディオ入力端子	3.5mmステレオミニ (ライン) ×1	3.5mmステレオミニ (マイク/ライン) ×1
オーディオ出力端子	3.5mmステレオミニ ×1	
電源	DC48V、13W	
寸法・質量(※)	W214×H43×D110mm、約470g	

※突起部除く

■ 接続例

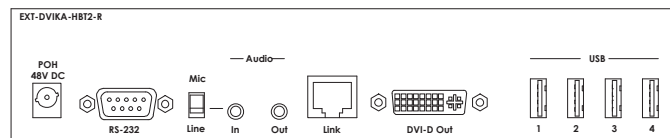
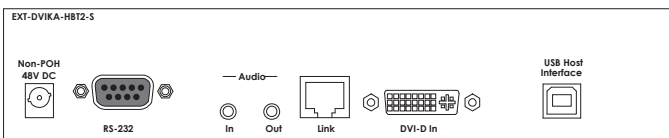
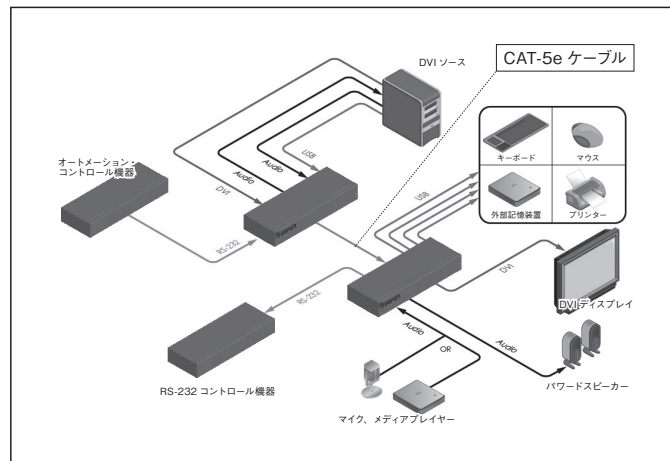

Video Over IP

延長機

切替機

スケーラー/コンバーター

分配機

ジェネレーター

アクセサリ

ソフトウェア

VGA 延長機

EXT-VGA-141SRN

43,200円(税抜40,000円)

対応信号: **VGA**

CAT-5eケーブル1本でVGA信号を45m延長。

延長可能距離 ・45m 必要ケーブル数 上記伝送対応ケーブル1本	伝送対応ケーブル ・CAT-5e STP
---	--------------------------------

■ 最大対応解像度

・2K、1920×1200、1080p

■ 電源は送信機側のみ。

■ 受信機にはブライトネス、フォーカスの調整が可能なEQTリムを装備。

※複数の延長機を同時に使用する場合は、必ず同一シリアル線の送信機、受信機同士で運用してください。
 ※送受信機間の伝送は必ず1本のケーブルで接続し、パッチパネルなどを間に使用しないでください。

■ 梱包内容

- ・本体(送信機、受信機)
- ・VGAケーブル(1.8m、M-F)×1
- ・電源アダプター(EXT-PS51AIP)×1

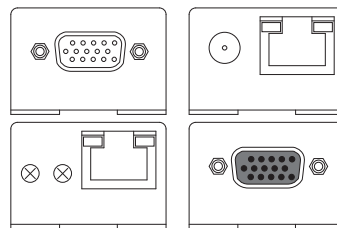

	送信機	受信機
ビデオアンプ帯域		350MHz
最大対応解像度		2K、1920×1200、1080p
入力ビデオ信号		1.2Vp-p
入力DDC信号		5Vp-p(TTL)
水平同期周波数		15~70kHz
垂直同期周波数		30~170Hz
ビデオ入力端子	VGA HD-15(オス)×1	—
ビデオ出力端子	—	VGA HD-15(メス)×1
リンク端子		RJ-45(シールド)×1
電源	DC5V、最大5W	—
寸法 質量(※)		W35×H24×D93mm、約80g

※突起部除く

VGA 延長機

EXT-VGA-141LR

64,800円(税抜60,000円)

対応信号: **VGA**

CAT-5eケーブル1本でVGA信号を100m延長。

延長可能距離 ・100m 必要ケーブル数 上記伝送対応ケーブル1本	伝送対応ケーブル ・CAT-5e STP
--	--------------------------------

■ 最大対応解像度

・2K、1920×1200、1080p

■ 電源は送信機側のみ。

■ 色ズレ補正DIPスイッチ搭載。

■ 受信機には、ブライトネスを調整するEQTリムを装備。

※複数の延長機を同時に使用する場合は、必ず同一シリアル線の送信機、受信機同士で運用してください。
 ※送受信機間の伝送は必ず1本のケーブルで接続し、パッチパネルなどを間に使用しないでください。

■ 梱包内容

- ・本体(送信機、受信機)
- ・VGAケーブル(1.8m、M-F)×1
- ・電源アダプター(EXT-PS51AIP)×1

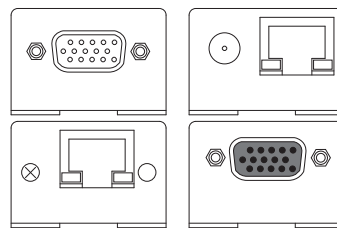

	送信機	受信機
ビデオアンプ帯域		350MHz
最大対応解像度		2K、1920×1200、1080p
入力ビデオ信号		1.2Vp-p
入力DDC信号		5Vp-p(TTL)
水平同期周波数		15~70kHz
垂直同期周波数		30~170Hz
ビデオ入力端子	VGA HD-15(オス)×1	—
ビデオ出力端子	—	VGA HD-15(メス)×1
リンク端子		RJ-45(シールド)×1
電源	DC5V、最大5W	—
寸法 質量(※)		W35×H24×D93mm、約80g

※突起部除く

VGA/RS-232 延長機

EXT-VGARS232-141

64,800円(税抜60,000円)

対応番号: **VGA** **RS-232**



CAT-5eケーブル1本でVGA、RS-232を100m延長。

延長可能距離

・100m

伝送対応ケーブル

・CAT-5
・CAT-5e

必要ケーブル数

上記伝送対応ケーブルいずれか1本

- 最大対応解像度:1920×1200
- ビデオコライザー機能。
- 受信機には、フライトネスを調整するEQTリムを装備。
- RS-232サポート
 - ・19,200bps
 - ・ピン2:RX
 - ・ピン3:TX
 - ・ピン5:GND

※複数の延長機を同時に使用する場合は、必ず同一シリアル線の送信機、受信機同士で運用してください。

※送受信機間の伝送は必ず1本のケーブルで接続し、パッチパネルなどを間に使用しないでください。

梱包内容

- ・本体(送信機、受信機)
- ・VGAケーブル(1.8m、M-F)×1
- ・D-Sub9ピンケーブル(1.8m)×1
- ・マウンティングプレート一式
- ・電源アダプター(EXT-PS51AIP)×2

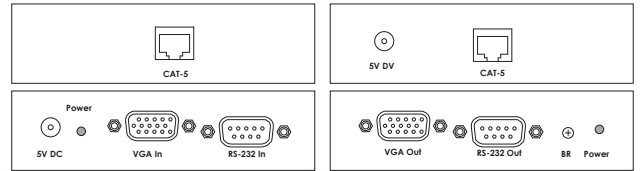

	送信機	受信機
ビデオアンプ帯域		350MHz
最大対応解像度		1920×1200
入力ビデオ信号		1.2Vp-p
入力DDC信号		5Vp-p(TTL)
水平同期周波数		15~70kHz
垂直同期周波数		30~170Hz
ビデオ入力端子	VGA HD-15(オス)×1	—
ビデオ出力端子	—	VGA HD-15(メス)
RS-232入力端子	D-Sub9ピン(メス)×1	—
RS-232出力端子	—	D-Sub9ピン(オス)×1
リンク端子	RJ-45(シールド)×1	
電源	DC5V、最大5W	
寸法・質量(※)	W101×H29×D76mm、約1.4kg	

※突起部除く

Video Over IP

延長機

切替機

スケーラー/コンバーター

分配機

ジェネレーター

アクセサリ

ソフトウェア

VGA / オーディオ延長機

EXT-VGA-AUDIO-141

64,800円(税抜60,000円)

対応番号: **VGA** **3.5mmステレオミニ** **3.5mmモノラルミニ**



CAT-5eケーブル1本でVGA、音声信号を45m延長。

延長可能距離

・45m

伝送対応ケーブル

・CAT-5e STP

必要ケーブル数

上記伝送対応ケーブル1本

- 最大対応解像度:1920×1200
- 受信機には、フライトネス、フォーカスの調整が可能なEQTリムを装備。
- ※複数の延長機を同時に使用する場合は、必ず同一シリアル線の送信機、受信機同士で運用してください。
- ※送受信機間の伝送は必ず1本のケーブルで接続し、パッチパネルなどを間に使用しないでください。

梱包内容

- ・本体(送信機、受信機)
- ・VGAケーブル(1.8m、M-F)×1
- ・オーディオケーブル(1.8m)×1
- ・電源アダプター(EXT-PS526AIPN)×2

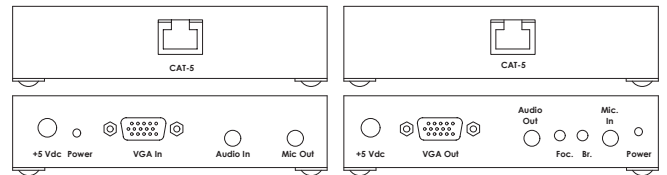

	送信機	受信機
ビデオアンプ帯域		350MHz
最大対応解像度		1920×1200
入力ビデオ信号		1.2Vp-p
入力DDC信号		5Vp-p(TTL)
水平同期周波数		15~70kHz
垂直同期周波数		30~170Hz
ビデオ入力端子	VGA HD-15(オス)×1	—
ビデオ出力端子	—	VGA HD-15(メス)×1
オーディオ入力端子	3.5mmステレオミニ×1	—
オーディオ出力端子	—	3.5mmステレオミニ×1
マイクロホン出力端子	3.5mmモノラルミニ×1	—
マイクロホン入力端子	—	3.5mmモノラルミニ×1
リンク端子	RJ-45(シールド)×1	
対応周波数	20Hz~20kHz	
電源	DC5V、最大5W	
寸法・質量(※)	W118×H27×D71mm、約160g	

※突起部除く

DVI 延長機

EXT-DVI-1CAT5-SR

95,040円(税抜88,000円)

対応信号: **DVI**

CAT-6Aケーブル1本でDVI信号を最大70m延長。

延長可能距離 ・CAT-6A STP 70m ・CAT-5e STP 60m	伝送対応ケーブル ・CAT-6A STP ・CAT-5e STP
必要ケーブル数 上記伝送対応ケーブルいずれか1本	

- 最大対応解像度:1920×1200、1080p
 - 接続した表示機器のEDIDを保持するローカルEDIDモードと表示機器のEDIDをソース機器に送るパススルーEDIDモードを搭載。
 - HDCP、HPD/バススルー。
 - ロック式電源。
 - HDBaseT技術採用。
 - 省スペース設計。
 - 壁面取り付け可能。
- ※複数の延長機を同時に使用する場合は、必ず同一シリアル線の送信機、受信機同士で運用してください。
 ※送受信機間の伝送は必ず1本のケーブルで接続し、パッチパネルなどを間に使用しないでください。

- 梱包内容**
- ・本体(送信機、受信機)
 - ・DVIケーブル(1.8m)×1
 - ・電源アダプター(EXT-PS526AIP-LP)×2

HDCP HDBaseT EDID マネージメント

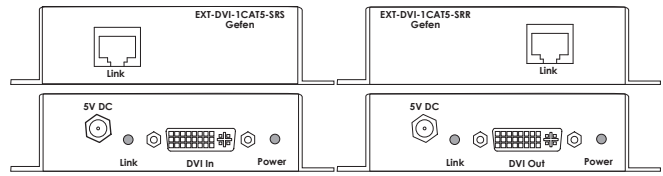

	送信機	受信機
ビデオアンプ帯域		165MHz
最大対応解像度		1920×1200、1080p
ビデオ入出力端子		DVI-I (29ピン、メス、DVI-D信号のみ) ×1
リンク端子		RJ-45 (シールド) ×1
動作保証温度		0~+45°C
動作保証湿度		0~90%
電源		DC5V、最大10W
寸法・質量(※)	W110×H26×D86mm、約200g	

※突起部除く

DVI 延長機

EXT-DVI-1CAT5-ELR

159,840円(税抜148,000円)

対応信号: **DVI**

CAT-5eケーブル1本でDVI信号を最大150m延長。

延長可能距離 ・CAT-5e STP 150m	伝送対応ケーブル ・CAT-6 STP ・CAT-5e STP
必要ケーブル数 上記伝送対応ケーブルいずれか1本	

- 最大対応解像度:1920×1200、1080p
 - 接続した表示機器のEDIDを保持するローカルEDIDモードと表示機器のEDIDをソース機器に送るパススルーEDIDモードを搭載。
 - HDCP、HPD/バススルーのON/OFFスイッチ搭載。
 - パワーセーブモードに切り替え可能。
 - 延長距離は150mまたは100mの切替が可能。
 - HDBaseT技術採用。
- ※複数の延長機を同時に使用する場合は、必ず同一シリアル線の送信機、受信機同士で運用してください。
 ※送受信機間の伝送は必ず1本のケーブルで接続し、パッチパネルなどを間に使用しないでください。

- 梱包内容**
- ・本体(送信機、受信機)
 - ・デュアルリンクDVIケーブル(1.8m)×1
 - ・電源アダプター(EXT-PS526AIP-LP)×2

HDCP HDBaseT EDID マネージメント

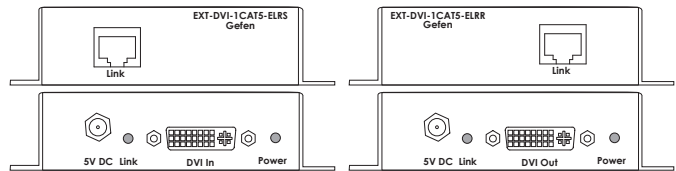

	送信機	受信機
ビデオアンプ帯域		165MHz
最大対応解像度		1920×1200、1080p
ビデオ入出力端子		DVI-I (29ピン、メス、DVI-D信号のみ) ×1
リンク端子		RJ-45 (シールド) ×1
電源		DC5V、最大10W
寸法・質量(※)	W110×H26×D86mm、約160g	

※突起部除く

DVI 延長機

GEF-DVI-FM1500

302,400円(税抜280,000円)

対応信号: **DVI**

光ファイバーケーブル(シングルモード)を使用してDVI信号を最大1000m延長。

延長可能距離

- 1芯SC-SCシングルモード..... 1000m
- 1芯SC-SCマルチモード..... 500m

伝送対応ケーブル

- SC-SCシングルモード(9/125μm)
- SC-SCマルチモード(50μmまたは62.5μm)

必要ケーブル数

上記伝送対応ケーブルいずれか1芯

- 最大対応解像度:1920×1200
- 表示機器のEDIDを送信機に記録してソース機器に送出可能なバーチャルEDID機能。
- 光ファイバーケーブルにより、EMIの影響を受けにくいシステムを構築可能。
- 頑丈なメタル・ダイキャスト製のシャーシ。
- 設置場所を選ばないコンパクト設計。
- DVI 1.0に対応。

※ビデオ解像度には対応しません。

※複数の延長機を同時に使用する場合は、必ず同一シリアルを送信機、受信機同士で運用してください。

※送受信機間の伝送は必ず1本のケーブルで接続し、パッチパネルなどを間に使用しないでください。

梱包内容

- 本体(送信機、受信機)
- 電源アダプター(EXT-PS52AIP-1.3)×2

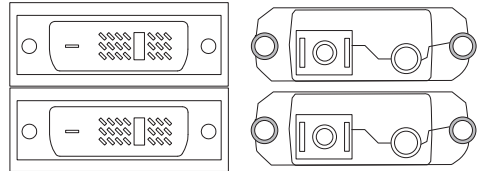

	送信機	受信機
最大ピクセルクロック		165MHz
最大対応解像度		1920×1200
波長		1310/1550nm
入力ビデオ信号		1.2Vp-p
入力DDC信号		5Vp-p (TTL)
対応形式	DVI1.0, DDC2B(バーティカルDDC)	
ビデオ入出力端子	DVI-D(19ピン, オス)×1	
リンク端子	SCコネクタ×1	
電源	DC5V, 250mA	DC5V, 190mA
寸法・質量(※)	W39×H15×D68mm, 約65g	

※突起部除く

DVI 延長機

EXT-DVI-FM15

172,800円(税抜160,000円)

対応信号: **DVI**

光ファイバーケーブル(マルチモード)を使用してDVI信号を最大1000m延長。

延長可能距離

- OM3(レーザー最適化50/125μmSC-SCマルチモード)..... 1000m
- OM2(50/125μmSC-SCマルチモード)..... 500m
- OM1(62.5/125μmSC-SCマルチモード)..... 300m

伝送対応ケーブル

- OM3, OM2:SC-SCマルチモード(50μm)
- OM1:SC-SCマルチモード(62.5μm)

必要ケーブル数

上記伝送対応ケーブルいずれか1芯

- 最大対応解像度:1920×1200
- 表示機器のEDIDを送信機に記録してソース機器に送出可能なバーチャルEDID機能。
- 光ファイバーケーブルにより、EMIの影響を受けにくいシステムを構築可能。
- 頑丈なメタル・ダイキャスト製のシャーシ。
- 設置場所を選ばないコンパクト設計。
- FCC, CE規格に対応し、EMI/RMIの影響を低減。

※ビデオ解像度には対応しません。

※複数の延長機を同時に使用する場合は、必ず同一シリアルを送信機、受信機同士で運用してください。

※送受信機間の伝送は必ず1本のケーブルで接続し、パッチパネルなどを間に使用しないでください。

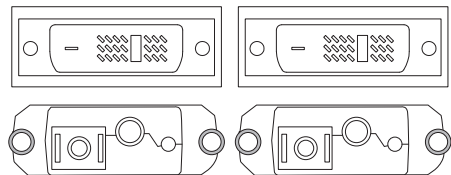

	送信機	受信機
最大ピクセルクロック		165MHz
最大対応解像度		1920×1200
ビデオ入出力端子	DVI-D(19ピン, オス)×1	
リンク端子	SCコネクタ×1	
動作保証温度	0~+50°C	
保管保証温度	-30~+70°C	
動作保証湿度	5~85%	
電源	DC5V	DC5V, 最大0.95W
寸法・質量(※)	W50×H15×D76mm, 約65g	

※突起部除く

梱包内容

- 本体(送信機、受信機)
- 電源アダプター(EXT-PS51AIP-1.3)×2

デュアルリンク DVI 延長機

EXT-DVI-FM2500

410,400円(税抜380,000円)

対応信号: デュアルリンクDVI

光ファイバーケーブル(マルチモード)を使用してデュアルリンクDVI信号を最大1000m延長。

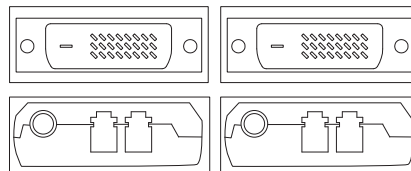

延長可能距離

- OM3(レーザー最適化50/125μmLC-LCマルチモード) 1000m
- OM2(50/125μmLC-LCマルチモード) 500m
- OM1(62.5/125μmLC-LCマルチモード) 300m

伝送対応ケーブル

- OM3, OM2: LC-LCマルチモード(50μm)
- OM1: LC-LCマルチモード(62.5μm)

必要ケーブル数

上記伝送対応ケーブルいずれか2芯

- 最大対応解像度: 3840×2400@30Hz, 1080p
- 表示機器のEDIDを送信機に記録してソース機器に送出可能なバーチャルEDID機能。
- 光ファイバーケーブルにより、EMIの影響を受けにくいシステムを構築可能。
- 頑丈なメタルダイキャスト製のシャーシ。
- 設置場所を選ばないコンパクト設計。
- FCC、CE規格に対応し、EMI/RMIの影響を低減。

※ビデオ解像度には対応しません。
 ※複数の延長機を同時に使用する場合は、必ず同一シリアルを送信機、受信機同士で運用してください。
 ※送受信機間の伝送は必ず1本のケーブルで接続し、パッチパネルなどを間に使用しないでください。

	送信機	受信機
最大ピクセルクロック	165MHz×2	
最大対応解像度	3840×2400, 1080p	
ビデオ入出力端子	DVI-D(24ピン, オス)×1	
リンク端子	LCコネクタ×2	
動作保証温度	0~+50°C	
保管保証温度	-30~+70°C	
動作保証湿度	5~85%	
電源	DC5V	DC5V、最大1.5W
寸法・質量(※)	W39×H15×D72mm、約65g	

※突起部除く

梱包内容

- 本体(送信機、受信機)
- 電源アダプター(EXT-PS51AIP-1.3)×2

DVI 延長機

EXT-DVI-FM500

151,200円(税抜140,000円)

対応信号: DVI

光ファイバーケーブル(シングルモード)でDVI信号を最大1500m延長。

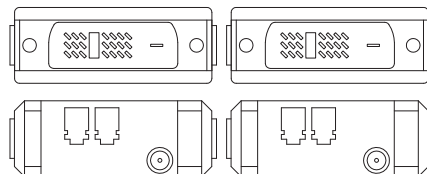

延長可能距離

- 2芯LC-LCシングルモード 1500m
- 2芯LC-LCマルチモード 450m

伝送対応ケーブル

- LC-LCシングルモード(8/125μmもしくは9/125μm)
- LC-LCマルチモード(50μmもしくは62.5μm)

必要ケーブル数

上記伝送対応ケーブルいずれか2芯

- 最大対応解像度: 1920×1200
 - DDWG DVI仕様準拠。
 - 表示機器のEDIDを送信機に記録してソース機器に送出可能なバーチャルEDID機能。
 - 光ファイバーケーブルにより、EMIの影響を受けにくいシステムを構築可能。
- ※ビデオ解像度には対応しません。
 ※複数の延長機を同時に使用する場合は、必ず同一シリアルを送信機、受信機同士で運用してください。
 ※送受信機間の伝送は必ず1本のケーブルで接続し、パッチパネルなどを間に使用しないでください。

	送信機	受信機
ビデオアンプ帯域	165MHz	
最大対応解像度	1920×1200	
入力ビデオ信号	1.2Vp-p	
入力DDC信号	5Vp-p(TTL)	
ビデオ入出力端子	DVI-D(19ピン, オス)×1	
リンク端子	LCコネクタ×2	
動作保証温度	0~+50°C	
保管保証温度	-10~+85°C	
動作保証湿度	5~85%	
電源	DC5V	DC5V、最大2.5W
寸法・質量(※)	W39×H15×D69mm、約90g	

※突起部除く

梱包内容

- 本体(送信機、受信機)
- 電源アダプター(EXT-PS51AIP-1.3)×2

Video Over IP

延長機

切替機

スケーラー/コンバーター

分配機

ジェネレーター

アクセサリ

ソフトウェア

DVI 延長機

EXT-DVI-FMP

118,800円(税抜110,000円)

対応信号: **DVI**

光ファイバーケーブル(マルチモード)でDVI信号を最大600m延長。

延長可能距離

- 4芯LC-LCマルチモード 600m

伝送対応ケーブル

- LC-LCマルチモード(50μmもしくは62.5μm)

必要ケーブル数

上記伝送対応ケーブルいずれか4芯

- 最大対応解像度:1920×1200
 - 表示機器のEDIDを送信機に記録してソース機器に送出可能。
 - 光ファイバーケーブルにより、EMIの影響を受けにくいシステムを構築可能。
 - DDWG DVI仕様準拠。
- ※複数の延長機を同時に使用する場合は、必ず同一シリアルを送信機、受信機同士で運用してください。
 ※送受信機間の伝送は必ず1本のケーブルで接続し、パッチパネルなどを間に使用しないでください。

梱包内容

- ・本体(送信機、受信機)
- ・電源アダプター(EXT-PS51AIP-1.3)×2

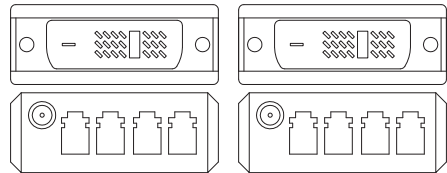
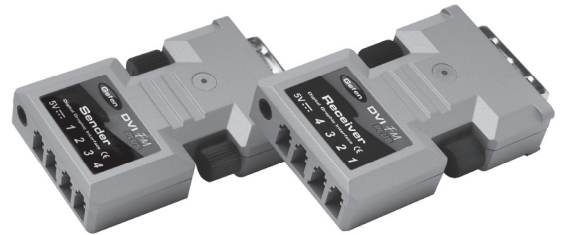

	送信機	受信機
ビデオアンプ帯域	165MHz	
最大対応解像度	1920×1200	
入力ビデオ信号	1.2Vp-p	
入力DDC信号	5Vp-p(TTL)	
ビデオ入出力端子	DVI-D(19ピン、メス)×1	
リンク端子	LCコネクタ×4	
電源	DC5V	DC5V、最大2.5W
寸法・質量(※)	W38×H13×D55mm、約500g	

※突起部除く

Video Over IP

延長機

切替機

スケーラー/コンバーター

分配機

ジェネレーター

アクセサリ

ソフトウェア

DVI 延長機

EXT-DVI-CP-FM10

237,600円(税抜220,000円)

対応信号: **DVI**

光ファイバーケーブル(マルチモード)を使用してDVI信号を最大1000m延長。

延長可能距離

- OM3、OM2(レーザー最適化50/125μmSC-SCマルチモード) ... 1000m
- OM1(62.5/125μmSC-SCマルチモード) 300m

伝送対応ケーブル

- OM3、OM2:SC-SCマルチモード(50μm)
- OM1:SC-SCマルチモード(62.5μm)

必要ケーブル数

上記伝送対応ケーブルいずれか1芯

- 最大対応解像度:1920×1200
 - 光ファイバーケーブルにより、EMIの影響を受けにくいシステムを構築可能。
 - DDC双方向通信規格に対応。
 - HDCPパススルー。
 - 設置が容易なコンパクト設計。
 - FCC、CE規格に対応し、EMI/RMIの影響を低減。
- ※複数の延長機を同時に使用する場合は、必ず同一シリアルを送信機、受信機同士で運用してください。
 ※送受信機間の伝送は必ず1本のケーブルで接続し、パッチパネルなどを間に使用しないでください。

HDCP

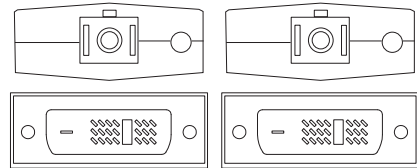

	送信機	受信機
最大ビタセルクロック	165MHz	
最大対応解像度	1920×1200	
ビデオ入出力端子	DVI-D(19ピン、オス)×1	
リンク端子	SCコネクタ×1	
動作保証温度	0~+50℃	
保管保証温度	-20~+70℃	
動作保証湿度	10~80%	
電源	DC5V	DC5V、最大1.5W
寸法・質量(※)	W39×H16×D292mm、約40g	

※突起部除く

梱包内容

- ・本体(送信機、受信機)
- ・電源アダプター(EXT-PS52AIP-1.3)×1

DVI ブースター

EXT-DVI-141DLBP

48,600円(税抜45,000円)

HDCP

対応信号：デュアルリンクDVI

ケーブル間に設置しデュアルリンクDVI信号を最大60m延長できるブースター。

延長可能距離

- 60m

- 最大対応解像度:3840×2400@30Hz、1080p
- DDWG DVI仕様に準拠。
- HDCPパススルー。
- 映像信号の強度を調整するEQトリムを装備。
- 伝送時DDCレベルを安定させ、システムのパフォーマンスを確保。

※ブースターは表示機器に近い位置に設置をしてください。
※使用するケーブルの品質によって延長距離を確保できない場合があります。

■ 梱包内容

- 本体
- 電源アダプター(EXT-PS51AIP)×1

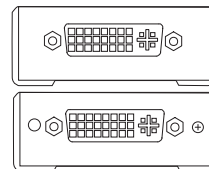

ビデオアンプ帯域	165MHz×2
入力ビデオ信号	1.2Vp-p
入力DDC信号	5Vp-p (TTL)
最大対応解像度	3840×2400@30Hz、1080p
ビデオ入出力端子	DVI-I (29ピン、×ス、DVI-D信号のみ)×2
電源	DC5V、最大5W
寸法・質量(※)	W44×H25×D48mm、約50g

※突起部除く



Video Over IP

延長機

切替機

スケーラー/コンバーター

分配機

ジェネレーター

アクセサリ

ソフトウェア

4K HDMI 延長機

GTB-UHD-HBT

86,400円(税抜80,000円)

HDCP2.2/1.4 | HDBaseT | EDID マネージメント | 4K@30Hz



対応信号: HDMI2.0 | RS-232 | 双方向IR

CAT-5eケーブル1本で、4K UHD、RS-232、双方向IRを最大100m延長。

延長可能距離

- 4K UHD 3840×2160@60Hz (4:2:0, 8bit) 100m
- 4K UHD 3840×2160@30Hz (4:4:4, 8bit) 100m
- 4K DCI 4096×2160@24Hz/30Hz (4:4:4, 8bit) 100m
- 1080pフルHD@60Hz (12bit Deep Color) 100m
- 1080pフルHD@60Hz (8bit Color) 150m

伝送対応ケーブル

- CAT-5e (STP)
- CAT-6A

必要ケーブル数

上記伝送対応ケーブル1本

	送信機	受信機
最大ピクセルクロック	300MHz	
最大対応解像度	4K UHD 3840×2160@60Hz (4:2:0, 8bit) 4K UHD 3840×2160@30Hz (4:4:4, 8bit) 4K DCI 4096×2160@24Hz/30Hz (4:4:4, 8bit) 1080pフルHD@60Hz (12bit Deep Color)	
ビデオ入力端子	HDMI Type A (19ピン、メス、MonoLOK)×1	—
ビデオ出力端子	—	HDMI Type A (19ピン、メス、MonoLOK)×1
リンク端子	RJ-45 (シールド)×1	
RS-232端子	フェニックス (3ピン) ※DB-9変換アダプターケーブル付属	フェニックス (3ピン) ※DB-9変換アダプターケーブル付属
IR IN/EXT端子	3.5mmステレオミニ×1	
IR出力端子	3.5mmモノラルミニ×1	
電源	DC24V (ロック式)、最大12W	
寸法・質量(※)	W110×H26×D85mm、約200g	

※突起部除く

- HDBaseTテクノロジーに対応。
- HDMI対応:HDMI2.0、HDCP2.2/1.4、12bit Deep Color、LPCM7.1 Audio、Dolby Atmos、Dolby TrueHD、DTS:X、DTS-HD Master Audioパススルー
- 3DTVパススルー、CECパススルー、Lip-Syncパススルー
- 送信機⇄受信機間でIR信号の延長が可能。
- 双方向POL機能により、送信機または受信機のいずれかに電源アダプターを接続することで、もう一方へ電力を供給可能。
- EDIDマネージメント機能搭載。
- RS-232経由でファームウェアのアップデートが可能。

※複数の延長機を同時に使用する場合は、必ず同一シリアル番号の送信機、受信機同士で運用してください。
※送受信機間の伝送は必ず1本のケーブルで接続し、間にパッチパネルなどを使用しないでください。

梱包内容

- 本体 (送信機、受信機)
- HDMIケーブル (1.8m、M-M、MonoLOK)×1
- D-Sub9ピンケーブル (1.8m、M-F)×1
- IRエミッター (EXT-IREMIT)×1
- IR延長受光部 (EXT-RMT-EXTIRN)×1
- フェニックス (3ピン)~DB-9変換アダプター (M-F)×1
- フェニックス (3ピン)~DB-9変換アダプター (M-M)×1
- 電源アダプター (EXT-PS24U1AIP-6)×1

接続例

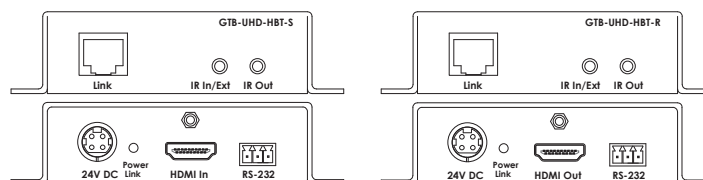
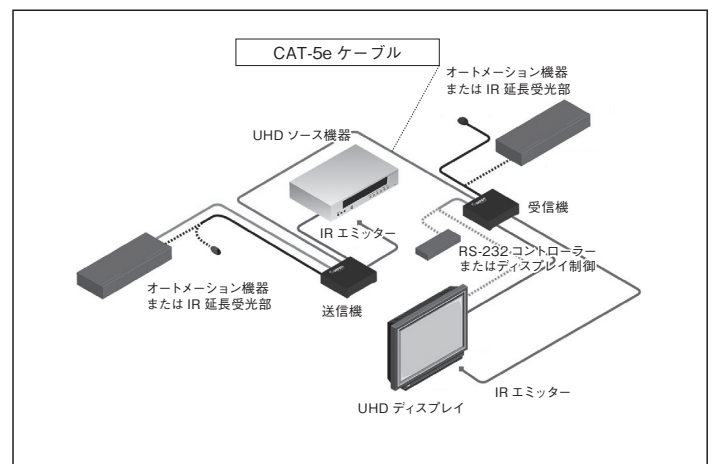

4K HDMI 延長機

GTB-UHD-HBTL

64,800円(税抜60,000円)

HDCP2.2/1.4 | HDBaseT | EDID マネージメント | 4K@30Hz

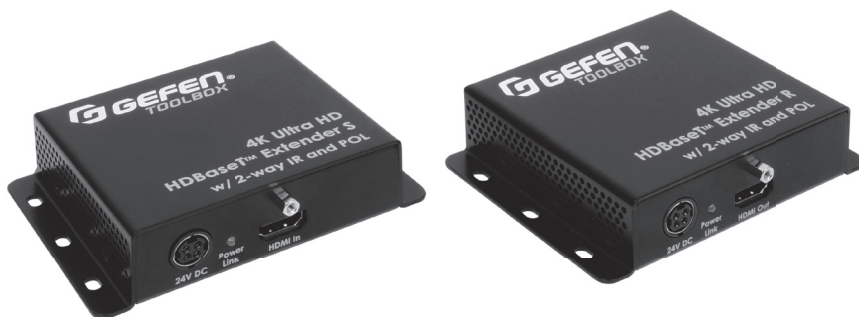

対応信号: HDMI2.0 | 双方向IR

CAT-5eケーブル1本で、4K UHD、双方向IRを最大40m延長。

延長可能距離

- 4K UHD 3840×2160@60Hz (4:2:0, 8bit) 40m
- 4K UHD 3840×2160@30Hz (4:4:4, 8bit) 40m
- 4K DCI 4096×2160@24Hz/30Hz (4:4:4, 8bit) 40m
- 1080pフルHD@60Hz (12bit Deep Color) 70m

伝送対応ケーブル

- CAT-5e (STP)
- CAT-6A

必要ケーブル数

上記伝送対応ケーブル1本

	送信機	受信機
最大ピクセルクロック	300MHz	
最大対応解像度	4K UHD 3840×2160@60Hz (4:2:0, 8bit) 4K UHD 3840×2160@30Hz (4:4:4, 8bit) 4K DCI 4096×2160@24Hz/30Hz (4:4:4, 8bit) 1080pフルHD@60Hz (12bit Deep Color)	
ビデオ入力端子	HDMI Type A (19ピン、メス、MonoLOK) ×1	—
ビデオ出力端子	—	HDMI Type A (19ピン、メス、MonoLOK) ×1
リンク端子	RJ-45 (シールド) ×1	
IR IN/EXT端子	3.5mmステレオミニ ×1	
IR出力端子	3.5mmモノラルミニ ×1	
電源	DC24V (ロック式)、最大10W (送受信機合計)	
寸法・質量(*)	W110mm×H26mm×D85mm、約180g	

*突起部除く

■ HDMI対応: HDCP2.2/1.4、12bit Deep Color、LPCM7.1、Dolby TrueHD、DTS-HD Master Audio、CEC/バススルー、3DTV/バススルー、Lip-Sync/バススルー

■ 双方向IR延長可能。

■ HDBaseTテクノロジーに対応。

■ EDIDマネージメント搭載。

■ POL (Power Over Line) 対応。

※複数の延長機を同時に使用する場合は、必ず同一シリアル線の送信機、受信機同士で運用してください。

※送受信機間の伝送は必ず1本のケーブルで接続し、間にパッチパネルなどを使用しないでください。

■ 梱包内容

- 本体 (送信機、受信機)
- HDMIケーブル (1.8m、M-M、MonoLOK) ×1
- IRエミッター (EXT-IREMIT) ×1
- IR延長受光部 (EXT-RMT-EXTIRN) ×1
- 電源アダプター (EXT-PS24U1AIP-6) ×1

■ 接続例

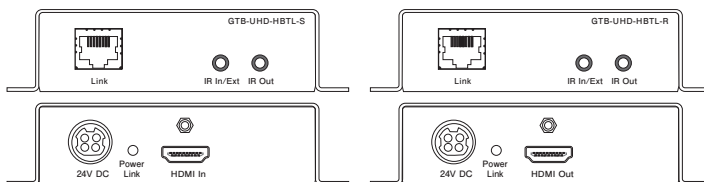
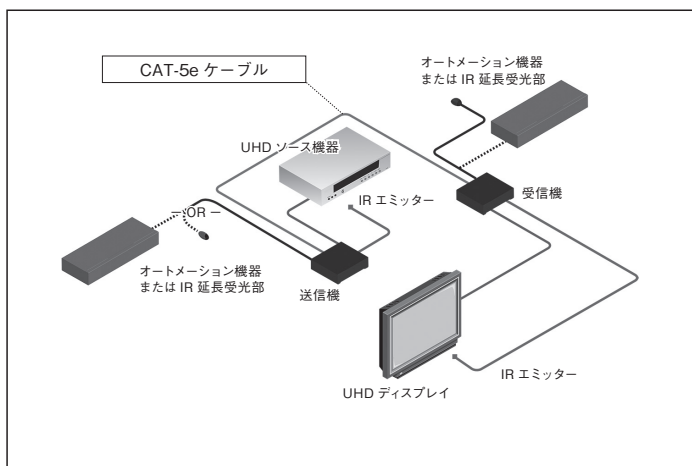

4K HDMI 延長機



GTB-UHD600-HBT

108,000円(税抜100,000円)

HDCP2.2/1.4 | HDBaseT | EDID マネージメント | 4K@60Hz

Video Over IP

延長機

切替機

スケーラー/コンバーター

分配機

ジェネレーター

アクセサリ

ソフトウェア



対応信号: HDMI2.0 | RS-232 | 双方向IR

視覚的ロスレス圧縮アルゴリズムとHDBaseT技術で、4K@60Hz信号を最大80m延長。

延長可能距離

- 4K UHD 3840×2160@60Hz (4:4:4, 8bit)80m
- 4K DCI 4096×2160@60Hz (4:4:4, 8bit)80m
- 1080p@60Hz、WUXGA(1920×1200@60Hz) ...100m(最大12bit)

伝送対応ケーブル

- CAT-5e STPまたはCAT-6A STP以上

必要ケーブル数

上記伝送対応ケーブル1本

	送信機	受信機
最大ピクセルクロック	600MHz	
最大対応解像度	4K DCI:4096×2160@60Hz(4:4:4) 4K UHD:3840×2160@60Hz(4:4:4)	
ビデオ入力端子	HDMI Type A (19ピン、メス、MonoLOK)×1	—
ビデオ出力端子	—	HDMI Type A (19ピン、メス、MonoLOK)×1
リンク端子	RJ-45 (シールド)×1	
RS-232端子	フェニックス (3ピン)×1	
IR IN/EXT端子	3.5mmステレオミニ (メス)×1	
IR出力端子	3.5mmステレオミニ (メス)×1	
電源	DC12V (ロック式)、最大14W (送受信機合計)	
寸法・質量 (※)	W119mm×H26mm×D73mm、約140g	

※突起部除く

■ HDMI対応:

- HDMI2.0 (フル帯域18.2Gbps/600MHz)
- HDR-10:10ビットカラー4K@60Hz 4:2:0と4K@24Hz 4:4:4
- HDCP2.2と1.4
- 12ビットDeep Color (1080p)
- 非圧縮LPCMデジタル音声 (最大7.1ch)
- Dolby Atmos、Dolby TrueHD、DTS:X、DTS-HD Master Audioを含む7.1ch、HBR (High Bit Rate) デジタル音声をパススルー
- 3DTV/パススルー
- CEC/パススルー
- Lip-Sync/パススルー

■ DVIソース機器やDVI表示機器もサポート。

- 最大1080pフルHDとWUXGA (1920×1200) に対応。
- ※別途、DVI-HDMIケーブルまたは変換アダプターが必要。

■ 送受信機間でRS-232双方向通信。

■ IR信号を送信機から受信機へ、また受信機から送信機へ延長。

■ 双方向POL (Power Over Line) 機能により、送信機と受信機間で電源の供給が可能 (電源アダプターはどちらか一方にのみ必要)。

■ Gefen独自の視覚的ロスレス圧縮アルゴリズムおよびHDBaseT技術を採用。

■ EDIDマネージメント機能を搭載。

■ Gefen Syner-Gソフトウェアを使用して、RS-232経由でファームウェアのアップグレードが可能。

■ ロック式電源端子を採用。

■ プラグアンドプレイ

※複数の延長機を同時に使用する場合は、必ず同一シリアル号の送信機、受信機同士で運用してください。
※送受信機間の伝送は必ず1本のケーブルで接続し、間にパッチパネルなどを使用しないでください。

■ 接続例

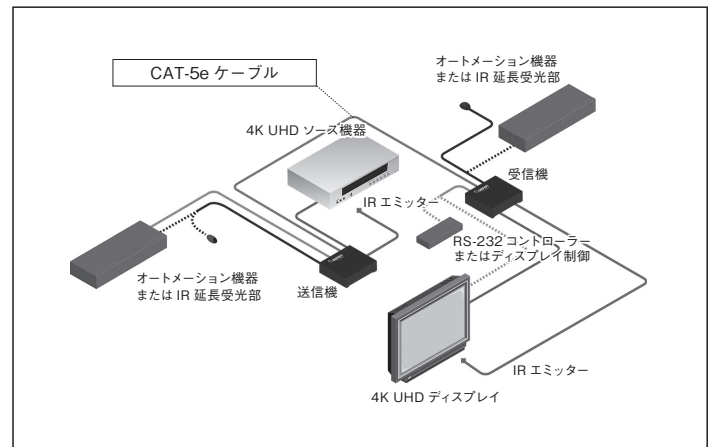

■ 梱包内容

- 本体 (送信機、受信機)
- HDMIケーブル (1.8m、M-M、MonoLOK)×1
- IR延長受光部 (EXT-RMIT-EXTIRN)×1
- 電源アダプター (EXT-PS121.5AIP-LP-6)×1
- IRエミッター (EXT-IREMIT)×1

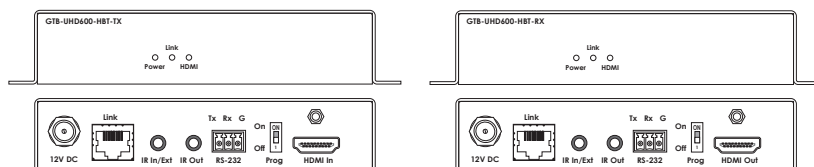

4K HDMI 延長機



GTB-UHD600-HBTL

86,400円(税抜80,000円)

HDCP2.2/1.4 | HDBaseT | EDID マネージメント | 4K@60Hz



対応信号: HDMI2.0 | 双方向IR

視覚的ロスレス圧縮アルゴリズムとHDBaseT技術で、4K@60Hz信号を最大40m延長。

延長可能距離

- 4K UHD 3840×2160@60Hz (4:4:4, 8bit)40m
- 4K DCI 4096×2160@60Hz (4:4:4, 8bit)40m
- 1080p@60Hz, WUXGA(1920×1200@60Hz) ...60m(最大12bit)

伝送対応ケーブル

- CAT-5e STPまたはCAT-6A STP以上

必要ケーブル数

上記伝送対応ケーブル1本

	送信機	受信機
最大ピクセルクロック	600MHz	
最大対応解像度	4K DCI:4096×2160@60Hz (4:4:4) 4K UHD:3840×2160@60Hz (4:4:4)	
ビデオ入力端子	HDMI Type A (19ピン, メス, MonoLOK) ×1	—
ビデオ出力端子	—	HDMI Type A (19ピン, メス, MonoLOK) ×1
リンク端子	RJ-45 (シールド) ×1	
Syner-G端子	フェニックス (3ピン) ×1	
IR IN/EXT端子	3.5mmステレオミニ (メス) ×1	
IR出力端子	3.5mmステレオミニ (メス) ×1	
電源	DC12V (ロック式)、最大14W (送受信機合計)	
寸法・質量 (※)	W119mm×H26mm×D73mm、約140g	

※突起部除く

■ HDMI対応:

- ・HDMI2.0 (フル帯域18.2Gbps/600MHz)
- ・HDR-10:10ビットカラー-4K@60Hz 4:2:0と4K@24Hz 4:4:4
- ・HDCP2.2と1.4
- ・12ビットDeep Color (1080p)
- ・非圧縮LPCMデジタル音声 (最大7.1ch)
- ・Dolby Atmos, Dolby TrueHD, DTS:X, DTS-HD Master Audioを含む7.1ch, HBR (High Bit Rate) デジタル音声をバススルー
- ・3DTVバススルー
- ・CECバススルー
- ・Lip-Syncバススルー

■ DVIソース機器やDVI表示機器もサポート。

- ・最大1080pフルHDとWUXGA (1920×1200) に対応。
- ※別途、DVI~HDMIケーブルまたは変換アダプターが必要。

■ IR信号を送信機から受信機へ、また受信機から送信機へ延長可能。

■ 双方向POL (Power Over Line) 機能により、送信機と受信機間で電源の供給が可能 (電源アダプターはどちらか一方にのみ必要)。

■ Gefen独自の視覚的ロスレス圧縮アルゴリズムおよびHDBaseT技術を採用。

■ EDIDマネージメント機能を搭載。

■ Gefen Syner-Gソフトウェアを使用して、RS-232経由でファームウェアのアップグレードが可能。

■ ロック式電源端子を採用。

■ プラグアンドプレイ

※複数の延長機を同時に使用する場合は、必ず同一リアル線の送信機、受信機同士で運用してください。
※送受信機間の伝送は必ず1本のケーブルで接続し、間にバッチパネルなどを使用しないでください。

■ 接続例

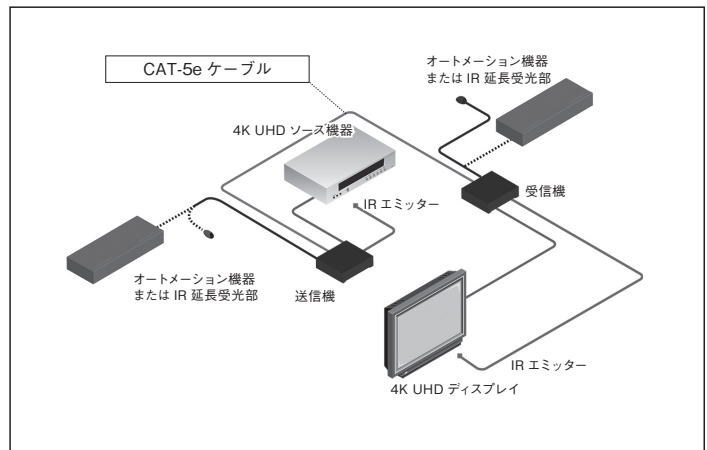

■ 梱包内容

- ・本体 (送信機、受信機)
- ・HDMIケーブル (1.8m, M-M, MonoLOK) ×1
- ・IR延長受光部 (EXT-RMT-EXTIRN) ×1
- ・電源アダプター (EXT-PS121.5AIP-LP-6) ×1
- ・IRエミッター (EXT-IREMIT) ×1

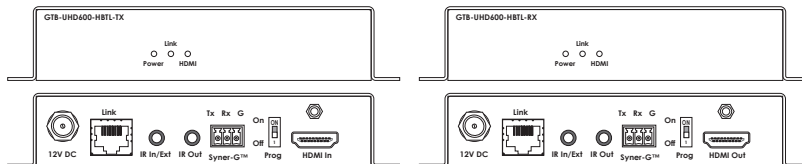

4K HDMI 延長機

EXT-UHD-CAT5-ELRPOL 138,240円(税抜128,000円)

HDCP2.2/1.4 | HDBaseT | EDID マネージメント | 4K@30Hz



対応信号: HDMI | RS-232 | イーサネット | 双方向IR

CAT-5eケーブル1本で、4K UHD、RS-232、イーサネット、双方向IR信号を最大150m延長。

延長可能距離

- 4K UHD 3840×2160@60Hz (4:2:0, 8bit) / 30Hz (4:4:4, 8bit)
4K DCI 4096×2160@24Hz/30Hz (4:4:4)
CAT-5e STP 100m
- HDMI (1080p/8bit)
CAT-5e STP 150m
※12bitの場合は最大100m

伝送対応ケーブル

- CAT-6A STP
- CAT-5e STP

必要ケーブル数

上記伝送対応ケーブルいずれか1本

- HDMI対応:HDCP、12bit Deep Color、LPCM7.1 Audio、Dolby TrueHD、DTS-HD Master Audio/パススルー、3DTV/パススルー、CEC/パススルー、Lip-Sync/パススルー
- POL機能により送信機から受信機へ電源を供給(受信機は外部電源不要)。
- HDBaseT technology採用。
- EDIDマネージメント機能搭載。

■ 梱包内容

- 本体(送信機、受信機)
- HDMIケーブル(1.8m、ロック式)×1
- フェニックス(3ピン)~D-Sub9ピンケーブルアダプター(M-M)×1
- フェニックス(3ピン)~D-Sub9ピンケーブルアダプター(M-F)×1
- IRエミッター(EXT-IREMIT)×1
- IR延長受光部(EXT-RMT-EXTIRN)×1
- 電源アダプター(EXT-PS24U1AIP)×1

	送信機	受信機
最大ピクセルクロック	300MHz	
最大対応解像度	4K UHD 3840×2160@60Hz(4:2:0, 8bit)/30Hz(4:4:4, 8bit)、 4K DCI 4096×2160@24Hz/30Hz(4:4:4)、1080p	
ビデオ入出力端子	HDMI Type A(19ピン、メス、MonoLOK)×1	
リンク端子	RJ-45(シールド)×1	
RS-232端子	フェニックス(3ピン)×1 ※D-Sub9ピンアダプター付属	
IR IN/EXT端子	3.5mmステレオミニ×1	
IR出力端子	3.5mmモノラルミニ×1	
電源	DC24V、最大12W	—
寸法・質量(※)	W110×H26×D85mm、約200g	

※突起部除く

■ 接続例

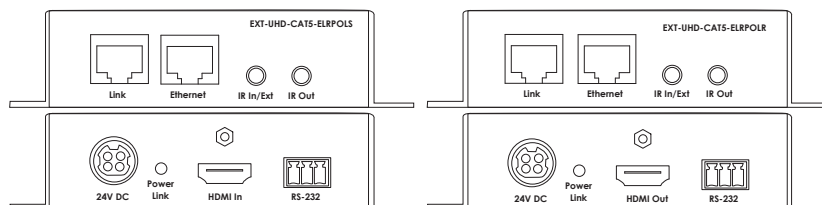
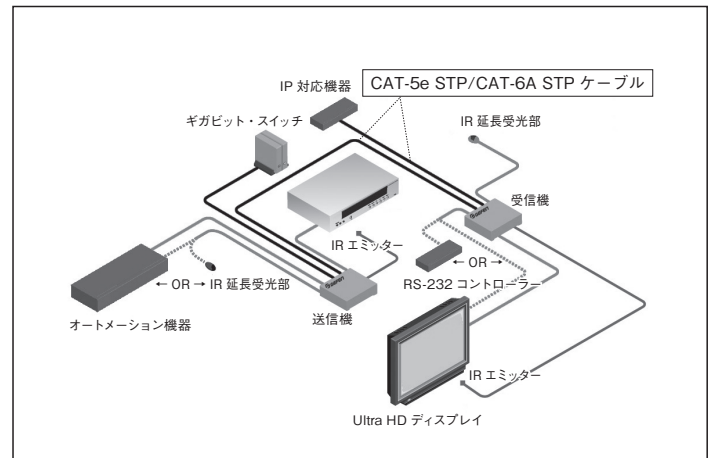

4K HDMI 延長機



GTB-UHD-HBT2

118,800円(税抜110,000円)

HDCP2.2/1.4 **HDBaseT 2.0** **EDID マネージメント** **4K@30Hz**



対応信号: **HDMI2.0** **RS-232** **双方向IR**

CAT-5eケーブル1本で、4K UHD、RS-232、双方向IRを最大100m延長。

延長可能距離

- 4K UHD 3840×2160@60Hz (4:2:0, 8bit) 100m
- 4K UHD 3840×2160@30Hz (4:4:4, 8bit) 100m
- 4K DCI 4096×2160@24Hz/30Hz (4:4:4, 8bit) 100m
- 1080pフルHD (1920×1080@60Hz, 4:4:4, 12bit) 100m
- 1080pフルHD (1920×1080@60Hz, 4:4:4, 8bit) 150m
- WUXGA (1920×1200@60Hz, 8bit) 150m

伝送対応ケーブル

- CAT-5e

必要ケーブル数

上記伝送対応ケーブル1本

■ HDBaseT2.0テクノロジーに対応。

■ 主な対応解像度:

- 4K DCI:4096×2160@24Hz/30Hz (4:4:4, 8bit)
- 4K UHD:3840×2160@60Hz (4:2:0, 8bit) /30Hz (4:4:4, 8bit)
- 1080pフルHD (1920×1080@60Hz, 4:4:4, 8bit/12bit)
- WUXGA (1920×1200@60Hz, 8bit)

■ HDMI対応:HDMI2.0(最大4K@60Hz, 4:2:0, 8bit color)、HDCP2.2/1.4、12bit Deep Color、LPCM7.1 Audio、Dolby Atmos、Dolby TrueHD、DTS:X、DTS-HD Master Audio/バススルー

■ 3DTV/バススルー、CEC/バススルー、Lip-Sync/バススルー

■ IR信号を送信機から受信機、受信機から送信機へ延長。

■ POH(Power Over HDBaseT) 機能により送信機から受信機への電源供給が可能。

■ 接続した表示機器のEDIDを保持するコピーEDIDモードと表示機器のEDIDを送信機に送るバススルーEDIDモードを搭載。

■ Gefen製品専用のマネージメントソフトウェアSyner-G SoftwareのManageとUpdateに対応。

※複数の延長機を同時に使用する場合は、必ず同一シリアルを送信機、受信機同士で運用してください。

※送受信機間の伝送は必ず1本のケーブルで接続し、パッチパネルなどを間に使用しないでください。

	送信機	受信機
最大ピクセルクロック	300MHz	
最大対応解像度	4K DCI:4096×2160@24Hz/30Hz(4:4:4, 8bit) 4K UHD:3840×2160@60Hz(4:2:0, 8bit)/30Hz(4:4:4, 8bit)	
ビデオ入力端子	HDMI Type A (19ピン、メス、MonoLOK)×1	—
ビデオ出力端子	—	HDMI Type A (19ピン、メス、MonoLOK)×1
リンク端子	RJ-45 (シールド)×1	
RS-232端子	D-Sub9ピン(メス)×1	D-Sub9ピン(オス)×1
IR IN/EXT 端子	3.5mmステレオミニ (メス)×1	
IR出力端子	3.5mmモノラルミニ (メス)×1	
USB端子	Mini-B×1 ※Syner-G接続用	
電源	DC48V、最大11W	
寸法・質量(※)	W146×H25×D85mm、約230g	

※突起部除く

■ 接続例

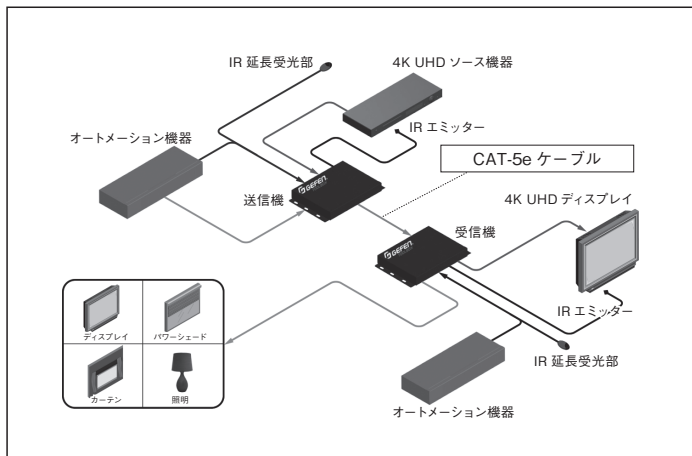

■ 梱包内容

- 本体(送信機、受信機)
- IRエミッター (EXT-IREMIT)×1
- HDMIケーブル (1.8m、M-M、MonoLOK)×1
- 電源アダプター (EXT-PS48U1A-LP-6)×1
- D-Sub9ピンケーブル (1.8m、M-F)×1

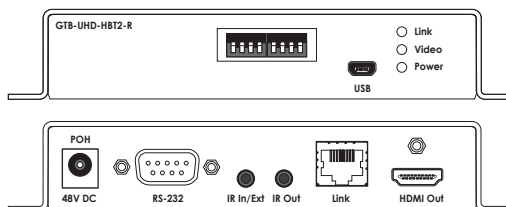
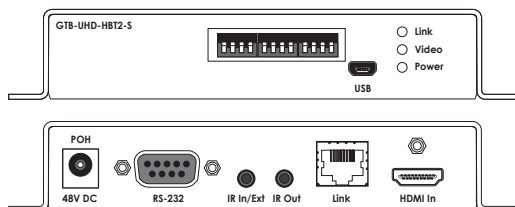



4K HDMI 延長機

EXT-UHDA-HBT2

151,200円(税抜140,000円)

HDCP2.2/1.4 | HDBaseT 2.0 | EDID マネージメント | 4K@30Hz



対応信号: HDMI | RS-232 | イーサネット | 双方向IR | TOSLINK | RCA

CAT-5eケーブル1本で4K UHD、RS-232、イーサネット、
双方向音声、双方向IRを最大100m延長。

延長可能距離

- 4K UHD 3840×2160@60Hz (4:2:0, 8bit) 100m
- 4K UHD 3840×2160@30Hz (4:4:4, 8bit) 100m
- 4K DCI 4096×2160@24Hz/30Hz (4:4:4) 100m
- 1080p (12bit) 100m
- 1080p (8bit) 150m
- WUXGA 150m

伝送対応ケーブル

- CAT-5e STP

必要ケーブル数

左記伝送対応ケーブル1本

- HDBaseT 2.0に対応。
- 最大対応解像度
 - ・4K UHD:3840×2160@60Hz (4:2:0, 8bit) 、@30Hz (4:4:4, 8bit)
 - ・4K DCI:4096×2160@24Hz/30Hz (4:4:4)
 - ・1920×1200
 - ・1080p
- HDMI対応:HDMI2.0、HDCP2.2/1.4、12bit Deep Color、LPCM7.1 Audio、Dolby Atmos、Dolby TrueHD、DTS:X、DTS-HD Master Audio/バススルー
- 3DTV/バススルー、CEC/バススルー、Lip-Sync/バススルー
- IR信号を送信機から受信機、受信機から送信機へ延長。
- 受信機から送信機へデジタルオーディオ信号 (TOSLINK)を延長。
- 送信機から受信機へアナログオーディオ信号 (RCA)を延長。
- 双方向POH (Power Over HDBaseT) 機能により送信機と受信機間で電源の供給が可能。
- 接続した表示機器のEDIDを保持するローカルEDIDモードと表示機器のEDIDをソース機器に送るバススルーEDIDモードを搭載。
- Gefen製品専用のマネージメントソフトウェアSyner-G SoftwareのManageとUpdateに対応。

梱包内容

- 本体 (送信機・受信機)
- DVIケーブル (1.8m、M-M)×1
- IRエミッター (EXT-IREMIT)×1
- IR延長受光部 (EXT-RMT-EXTIRN)×1
- HDMIケーブル (1.8m、M-M、MonoLOK)×1
- TOSLINKデジタルオーディオケーブル (1.5m、M-M)×1
- D-Sub9ピンケーブル (1.8m、M-F)×1
- 電源アダプター (EXT-PS48U1A-LP-6)×1

	送信機	受信機
最大ピクセルクロック	300MHz	
最大対応解像度	4K UHD 3840×2160@60Hz (4:2:0, 8bit) / @30Hz (4:4:4, 8bit) 、 4K DCI 4096×2160@24Hz/30Hz (4:4:4) 、1920×1200、1080p	
ビデオ入力端子	HDMI Type A (19ピン、メス、MonoLOK)×1	—
ビデオ出力端子	—	HDMI Type A (19ピン、メス、MonoLOK)×1
リンク端子	RJ-45 (シールド、メス)×1	
イーサネット端子	RJ-45 (シールド、メス)×1	
RS-232端子	D-Sub9ピン (メス)×1	D-Sub9ピン (オス)×1
デジタルオーディオ入力端子	TOSLINK (メス)×1	
アナログオーディオ入力端子	RCA (メス)×2	
IR Ext/In端子	3.5mmステレオミニ×1	
IR Out端子	3.5mmモノラルミニ×1	
USB端子 (Syner-G接続用)	Mini-B×1	
電源	DC48V、14W	
寸法・質量 (※)	W214×H25×D100mm、約350g	

※突起部除く

接続例

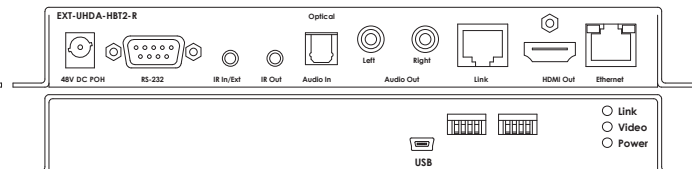
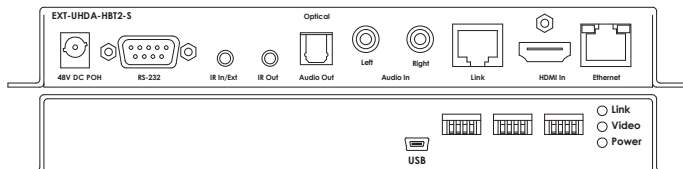
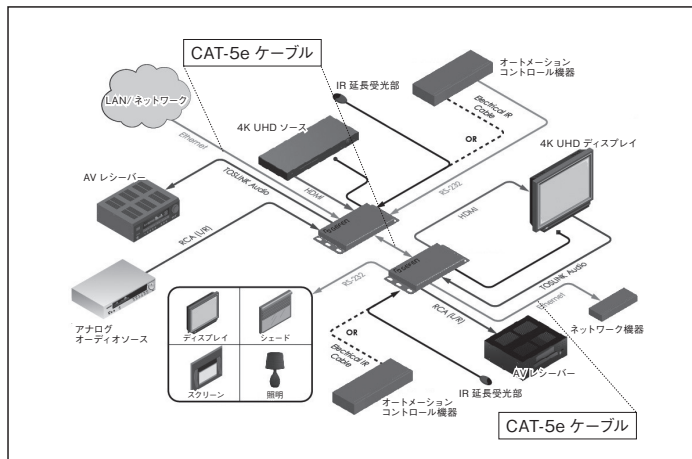

Video Over IP

延長機

切替機

スケーラー/コンバーター

分配機

ジェネレーター

アクセサリ

ソフトウェア

4K HDMI 延長機

EXT-UHD600-1SC

397,440円 (税抜368,000円)

HDCP2.2/1.4 4K@60Hz

対応信号: HDMI2.0

光ファイバーケーブル1本で、フル帯域HDMI2.0を最大200m延長。

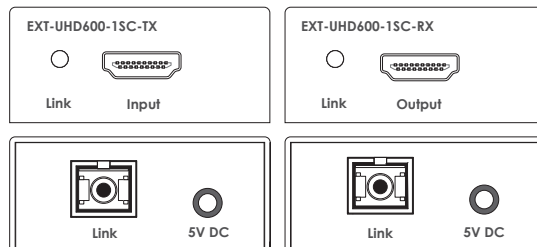

延長可能距離

- 最大200m

伝送対応ケーブル

- OM3:SC-SCマルチモード (50/120μm)
- またはそれ以上の光ケーブル

必要ケーブル数

左記伝送対応ケーブル
いずれが1芯

- 18.2Gbps帯域、TMDSクロック600MHzに対応。
- SCマルチモード(OM3以上)の光ファイバーケーブルを使用して最大200m延長。
- 最大対応解像度: 4K DCI: 4096×2160@60Hz (4:4:4)、4K UHD: 3860×2160@60Hz (4:4:4)、1080pフルHD (12bit Deep Color対応)、WUXGA (1920×1200)
- HDCP2.2/1.4対応。
- HDR-10 (High Dynamic Range)、Dolby Vision対応。
- 3DTVパススルー ■ Lip-Syncパススルー
- 非圧縮LPCMデジタルオーディオ (7.1ch) 対応。
- Dolby Atmos、Dolby TrueHD、DTS:X、TDS-HD Master Audioなどの7.1ch HBR (High Bit Rate) デジタルオーディオ対応。
- DVIソース機器やDVI表示機器もサポート。
最大1080pフルHD、WUXGA (1920×1200) に対応。
※別途、DVI→HDMIケーブルまたは変換アダプターが必要。
- 電波干渉 (EMI) やRFノイズの影響を受けない光伝送。
- 複雑な操作や設定が不要なプラグアンドプレイ。

梱包内容

- 本体 (送信機、受信機)
- HDMIケーブル (1m、M-M、MonoLOK) ×2
- USB-DCケーブル (70cm) ×2
- 電源アダプター (EXT-PS52AIP-1.3-6-AL) ×2

	送信機	受信機
TMDSクロック		600MHz
ビデオ帯域		18.2Gbps
光信号波長		850nm
最大対応解像度	4K DCI: 4096×2160@60Hz (4:4:4) 4K UHD: 3860×2160@60Hz (4:4:4) 1080pフルHD: 1920×1080@60Hz (4:4:4, 12bit) WUXGA: 1920×1200@60Hz	
ビデオ入力端子	HDMI Type A (19ピン、メス、MonoLOK) ×1	—
ビデオ出力端子	—	HDMI Type A (19ピン、メス、MonoLOK) ×1
リンク端子	SC (メス) ×1	
電源	DC5V、3.2W	DC5V、2.8W
寸法・質量 (※)	W45×H22×D79mm、約100g	

※突起部除く

HDMI 延長機

EXT-HD-CP-FM10

237,600円 (税抜220,000円)

HDCP

対応信号: HDMI

光ファイバーケーブル (マルチモード) を使用してHDMI信号を最大1000m延長。

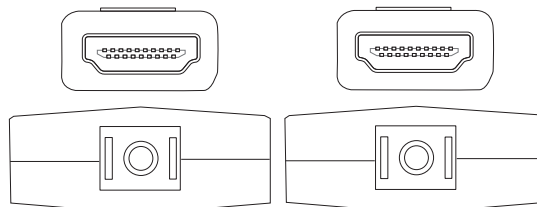

延長可能距離

- OM3、OM2 (レーザー最適化50/125μmSC-SCマルチモード) … 1000m
- OM1 (62.5/125μmSC-SCマルチモード) … 300m

伝送対応ケーブル

- OM3、OM2:SC-SCマルチモード (50μm)
- OM1:SC-SCマルチモード (62.5μm)

必要ケーブル数

上記伝送対応ケーブルいずれか1芯

- 最大対応解像度: 1080p
- HDMI対応: 12bit Deep Color、LPCM7.1、Dolby TrueHD、Dolby Digital Plus、DTS-HD Master Audio、3DTVパススルー
- 光ファイバーケーブルにより、EMIの影響を受けにくいシステムを構築可能。
- DDC双方通信規格に対応。 ■ HDCPパススルー。 ■ 設置が容易なコンパクト設計。
- FCC、CE規格に対応し、EMI/RMIの影響を低減。

梱包内容

- 本体 (送信機、受信機)
- 電源アダプター (EXT-PS52AIP-1.3) ×1

	送信機	受信機
最大ピクセルクロック		225MHz
最大対応解像度		1080p
ビデオ入力端子	HDMI Type A (19ピン、オス) ×1	—
ビデオ出力端子	—	HDMI Type A (19ピン、オス) ×1
リンク端子	SCコネクタ×1	
動作保証温度	0~+50°C	
保管保証温度	-20~+70°C	
動作保証湿度	10~80%	
電源	DC5V	DC5V、最大1.5W
寸法・質量 (※)	W30×H12×D272mm、約40g	

※突起部除く

Video Over IP

延長機

切替機

スケーラー/コンバーター

分配機

ジェネレーター

アクセサリ

ソフトウェア

HDMI プースター

EXT-HDMI1.3-141SBP

37,800円(税抜35,000円)

HDCP

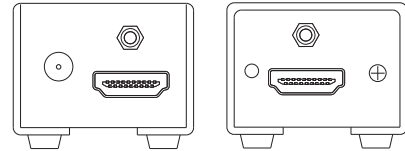

対応信号: HDMI

ケーブル間に設置しHDMI1.3を30m、
HDMI1.2を60m延長するHDMIプースター。

延長可能距離

- HDMI ver1.3 30m
- HDMI ver1.2 60m

- 最大対応解像度:1920×1200、1080p
 - HDMI対応:12bit Deep Color、LPCM7.1、Dolby Digital Plus、Dolby TrueHD、DTS Master Audio
 - HDCPパススルー。
 - DDCリクロックング。
 - 映像信号の強度を調整するEQTリムを装備。
- ※プースターは表示機器に近い位置に設置をしてください。
※使用するケーブルの品質によって延長距離を確保できない場合があります。

梱包内容

- 本体
- 電源アダプター(EXT-PS51AIP)×1

最大ピクセルクロック	225MHz
入力ビデオ信号	1.2Vp-p
入力DDC信号	5Vp-p(TTL)
最大対応解像度	1920×1200、1080p
ビデオ入力端子	HDMI Type A(19ピン、メス、MonoLOK)×1
ビデオ出力端子	HDMI Type A(19ピン、メス、MonoLOK)×1
電源	DC5V、最大5W
寸法・質量(※)	W40×H29×D45mm、約50g

※突起部除く

HDMI プースター (EDID エミュレート機能搭載)

EXT-HDBOOST-141

62,640円(税抜58,000円)

HDCP 4K@30Hz

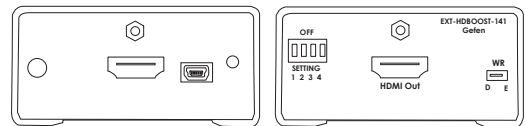

対応信号: HDMI

コントロール: Syner-G

EDIDエミュレート機能を搭載し4K UHDを最大35m延長する
HDMIプースター。

延長可能距離

- 1080p(最大) 45m
- 4K UHD 3840×2160@60Hz(4:2:0、8bit)/30Hz(4:4:4、8bit)、
4K DCI 4096×2160@24Hz/30Hz(4:4:4) 35m

- 最大対応解像度
 - 4K UHD 3840×2160@60Hz(4:2:0、8bit)/30Hz(4:4:4、8bit)
 - 4K DCI 4096×2160@24Hz/30Hz(4:4:4)
 - 2048×1536(QXGA)
 - 1080p
 - HDMI対応:12bit Deep Color、HDCP、LPCM7.1、Dolby TrueHD、Dolby Digital Plus、DTS-HD Master Audio、3DTVパススルー、Lip-sync/パススルー、CECパススルー
 - Gefen製品専用のマネージメントソフトウェアSyner-G SoftwareのManage、Configure、Updateに対応。
 - DDCリクロックング。
 - 本体側面に、映像信号の強度調整EQTリム(8段階)を装備。
 - EDIDバンク機能を使用して、最大6つのEDID情報の保存と書込が可能。
- ※プースターは表示機器に近い位置に設置をしてください。
※使用するケーブルの品質によって延長距離を確保できない場合があります。

梱包内容

- 本体
- HDMIケーブル(30cm、ロック式)×1
- USBケーブル(1.8m、Mini B~A)×1
- 電源アダプター(EXT-PS526AIPN)×1

最大ピクセルクロック	340MHz
最大対応解像度	4K UHD 3840×2160@60Hz(4:2:0、8bit)/30Hz(4:4:4、8bit)、 4K DCI 4096×2160@24Hz/30Hz(4:4:4)、2048×1536、1080p
ビデオ入力端子	HDMI Type A(19ピン、メス、MonoLOK)×1
ビデオ出力端子	HDMI Type A(19ピン、メス、MonoLOK)×1
USB端子	Mini-B×1
EDIDメモリサイズ	256/バイト
電源	DC5V、最大5W
寸法・質量(※)	W68×H33×D46mm、約80g

※突起部除く

Video Over IP

延長機

切替機

スケーラー/コンバーター

分配機

ジェネレーター

アクセサリ

ソフトウェア

4K ディスプレイポート 1.2 延長機

EXT-DP-4K600-1SC

397,440円 (税抜368,000円)

対応信号: ディスプレイポート1.2

光ファイバーケーブル1本で、ディスプレイポート1.2を最大200m延長。

延長可能距離

- 最大200m

伝送対応ケーブル

- OM3:SC-SCマルチモード(50/120μm) またはそれ以上の光ケーブル

必要ケーブル数

- 左記伝送対応ケーブル いずれか1芯

- 4K@60Hz 4:4:4 (600MHz)をサポート。 ■ ディスプレイポート1.2準拠。
 - WQUXGA (3840×2400)、4K (3840×2160)、4K Cinema-DCI (4096×2160) 対応。
 - SCマルチモード光ファイバーケーブル1本で最大200m延長可能。
 - HDCP2.2、HDCP1.4、DPCP1に準拠。 ■ DisplayPort Auxiliary I2Cチャンネルをサポート。
 - 送受信機にEQスイッチを搭載。 ■ 電波干渉(EMI)やRFノイズの影響を受けない光伝送。
 - 複雑な操作や設定が不要なプラグアンドプレイ。
- ※複数の延長機を同時に使用する場合は、必ず同一シリアル線の送信機、受信機同士で運用してください。
 ※送受信機間の伝送は必ず1本のケーブルで接続し、パッチパネルなどを間に使用しないでください。

ディスプレイポート延長機

EXT-DP-CP-2F0

259,200円 (税抜240,000円)

対応信号: ディスプレイポート1.1a

光ファイバーケーブル(マルチモード)でディスプレイポート信号を最大300m延長。HDCP、DPCPに対応。

延長可能距離

- OM3、OM2 (50/125μm LC-LC マルチモード) 300m
- OM1 (62.5/125μm LC-LC マルチモード) 150m

伝送対応ケーブル

- OM3、OM2:LC-LCマルチモード(50μm)
- OM1:LC-LCマルチモード(62.5μm)

必要ケーブル数

- 左記伝送対応ケーブル いずれか2芯

- 最大対応解像度:2560×1600、1080p ■ ディスプレイポート1.1a準拠。
 - Dual Mode DisplayPort(DP++)対応。 ■ AUX/I2Cチャンネル対応。 ■ HDCP、DPCP対応。
- ※複数の延長機を同時に使用する場合は、必ず同一シリアル線の送信機、受信機同士で運用してください。
 ※送受信機間の伝送は必ず1本のケーブルで接続し、パッチパネルなどを間に使用しないでください。

ディスプレイポート延長機

EXT-DP-CP-FM10

259,200円 (税抜240,000円)

対応信号: ディスプレイポート1.1

光ファイバーケーブル(マルチモード)でディスプレイポート信号を最大1000m延長。HDCP、DPCPに対応。

延長可能距離

- OM3、OM2 (50/125μm SC-SC マルチモード) 1000m
- OM1 (62.5/125μm SC-SC マルチモード) 300m

伝送対応ケーブル

- OM3、OM2:SC-SCマルチモード(50μm)
- OM1:SC-SCマルチモード(62.5μm)

必要ケーブル数

- 左記伝送対応ケーブル いずれか1芯

- 最大対応解像度:2560×1600、1080p
 - 光ファイバーケーブルにより、EMIの影響を受けにくいシステムを構築可能。
 - DDC双方方向通信規格に対応。 ■ HDCP、DPCP対応。 ■ 設置が容易なコンパクト設計。
 - FCC、CE規格に対応し、EMI/RMIの影響を低減。
- ※複数の延長機を同時に使用する場合は、必ず同一シリアル線の送信機、受信機同士で運用してください。
 ※送受信機間の伝送は必ず1本のケーブルで接続し、パッチパネルなどを間に使用しないでください。

HDCP2.2/1.4 4K@60Hz

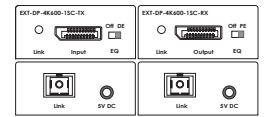

	送信機	受信機
ビデオ帯域	21.6Gbps (5.4Gbps@レーン、4レーン)	
最大対応解像度	WQUXGA:3840×2400@60Hz (4:4:4) 4K UHD:3840×2160@60Hz (4:4:4) 4K DCI:4096×2160@60Hz (4:4:4)	
ビデオ入力端子	ディスプレイポート(20ピン、メス)×1	—
ビデオ出力端子	—	ディスプレイポート(20ピン、メス)×1
リンク端子	SC(メス)×1	
電源	DC5V、1.75W	DC5V、2.0W
寸法・質量(※)	W79×H22×D45mm、約135g	

※突起部除く

梱包内容

- 本体(送信機、受信機)
- ディスプレイポートケーブル(1.8m、M-M)×2
- USB-DCケーブル(70cm)×2
- 電源アダプター(EXT-PS52AIP-1.3-6-AL)×2



HDCP

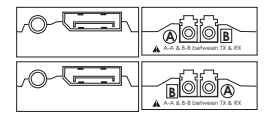

	送信機	受信機
最大対応解像度	2560×1600、1080p	
ビデオ帯域	10.8Gb/s (2.7Gb/s×4)	
ビデオ入力端子	ディスプレイポート(20ピン、メス)×1	—
ビデオ出力端子	—	ディスプレイポート(20ピン、メス)×1
リンク端子	LCコネクタ×2	
電源	DC5V、最大2.1W	—
パワーバジェット	9.4dB	
寸法・質量(※)	W35×H16×D72mm、約50g	

※突起部除く

梱包内容

- 本体(送信機、受信機)
- ディスプレイポートケーブル(60cm)×2
- USB(A)~DCケーブル×2
- 電源アダプター(EXT-PS51AIP-1.3)×2



HDCP

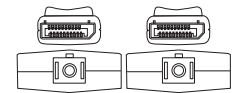

	送信機	受信機
ビデオ帯域	3.5Gbps/ch	
最大対応解像度	2560×1600、1080p	
ビデオ入力端子	ディスプレイポート(20ピン、オス)×1	—
ビデオ出力端子	—	ディスプレイポート(20ピン、オス)×1
リンク端子	SCコネクタ×1	
動作保証温度	0~+50°C	
保管保証温度	-20~+70°C	
動作保証湿度	10~80%	
電源	DC5V	DC5V、最大1.5W
寸法・質量(※)	W38×H12×D89mm、約40g	

※突起部除く

梱包内容

- 本体(送信機、受信機)
- 電源アダプター(EXT-PS52AIP-1.3)×2

Video Over IP

延長機

切替機

スケーラー/コンバーター

分配機

ジェネレーター

アクセサリ

ソフトウェア

USB 延長機

EXT-USB2.0-SR

71,280円(税抜66,000円)

対応信号: **USB2.0** USB1.1

CAT-5eケーブル1本でUSB2.0を最大50m延長。

延長可能距離

・最大50m

伝送対応ケーブル

・CAT-5e STP

必要ケーブル数

上記伝送対応ケーブル1本

- USB2.0 480Mbpsに対応。
- Windows、MacOS、Linuxに対応。
- プラグアンドプレイで使用可能。
- 受信機は5V2Aの供給が可能。

※複数の延長機を同時に使用する場合は、必ず同一シリアル線の送信機、受信機同士で運用してください。
 ※送受信機間の伝送は必ず1本のケーブルで接続し、間にパッチパネルなどを使用しないでください。

梱包内容

- ・本体(送信機、受信機)
- ・USBケーブル(1.8m、A-B)×1
- ・電源アダプター(EXT-PS526AIP-LP-6)×2

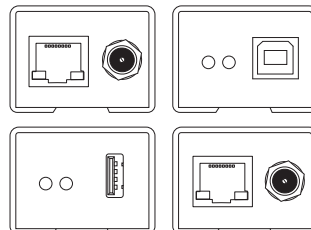

	送信機	受信機
サポートフォーマット	USB2.0、USB1.1	
USB端子	Type B(メス)×1	Type A(メス)×1
リンク端子	RJ-45(シールド)×1	
電源	DC5V、最大0.65W	DC5V、最大0.8W
寸法・質量(※)	W85×H28×D38mm、約130g	

※突起部除く

Video Over IP

延長機

切替機

スケーラー/コンバーター

分配機

ジェネレーター

アクセサリ

ソフトウェア

USB 延長機

EXT-USB2.0-LR

95,040円(税抜88,000円)

対応信号: **USB**

CAT-5eケーブル1本でUSB2.0/1.1を100m延長。
 2ポートハブタイプ。

延長可能距離

・100m

伝送対応ケーブル

- ・CAT-5 STP
- ・CAT-5e STP
- ・CAT-6 STP

必要ケーブル数

上記伝送対応ケーブルいずれか1本

- USB2.0対応の2ポートハブを搭載。
- USB2.0転送レート:480Mbps
- USB1.1ロースピード、フルスピードに対応。
- 主要な各種OSに対応。
- プラグアンドプレイで動作するため、ドライバーのインストールは不要。
- 受信機側のUSBは、バスパワー(500mA)に対応。

※USB1.0は未対応です。
 ※複数の延長機を同時に使用する場合は、必ず同一シリアル線の送信機、受信機同士で運用してください。
 ※送受信機間の伝送は必ず1本のケーブルで接続し、パッチパネルなどを間に使用しないでください。

梱包内容

- ・本体(送信機、受信機)
- ・USBケーブル(1.8m、A-B)×1
- ・電源アダプター(EXT-PS526AIP-LP)×2

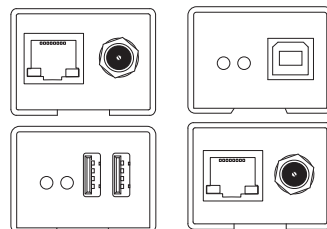

	送信機	受信機
USB転送速度	480Mbps	
USB入力端子	Type B×1	—
USB出力端子	—	Type A×2
リンク端子	RJ-45(シールド)×1	
電源	DC5V、最大2.5W	DC5V、最大10W
寸法・質量(※)	W85×H28×D38mm、約82g	W85×H28×D38mm、約88g

※突起部除く

USB 延長機

GTB-USB2.0-4LR-BLK

118,800円 (税抜110,000円)

対応信号: **USB**

CAT-5eケーブル1本でUSB2.0/1.1を100m延長。
4ポートハブタイプ。

延長可能距離 ・100m	伝送対応ケーブル ・CAT-5 STP ・CAT-5e STP ・CAT-6 STP
必要ケーブル数 上記伝送対応ケーブルいずれか1本	

- USB2.0対応の4ポートハブを搭載。
- USB2.0転送レート:480Mbps
- USB1.1ロースピード、フルスピードに対応。
- 主要な各種OSに対応。
- プラグアンドプレイ対応。
- 受信機側のUSBは、バスパワー(500mA)に対応。

※USB1.0は未対応です。
 ※複数の延長機を同時に使用する場合は、必ず同一シリアル線の送信機、受信機同士で運用してください。
 ※送受信機間の伝送は必ず1本のケーブルで接続し、パッチパネルなどを間に使用しないでください。

■ 梱包内容

- ・本体(送信機、受信機)
- ・USBケーブル(1.8m、A-B)×1
- ・電源アダプター(EXT-PS54AULPN)×2

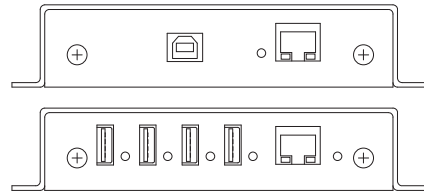

	送信機	受信機
USB転送速度	480Mbps	
USB端子	Type B×1	Type A×4
リンク端子	RJ-45×1	
電源	DC5V、最大20W	
寸法・質量(※)	W62×H29×D146mm、約160g	W62×H29×D146mm、約170g

※突起部除く

USB 延長機

EXT-USB-400FON

302,400円 (税抜280,000円)

対応信号: **USB**

光ファイバーケーブル(マルチモード)でUSB2.0/1.1信号を
最大500m延長。4ポートハブ。

延長可能距離 ・50/125μmLC-LCマルチモード 500m ・62.5/125μmLC-LCマルチモード 275m
伝送対応ケーブル ・LC-LCマルチモード(50μm) ・LC-LCマルチモード(62.5μm)
必要ケーブル数 上記伝送対応ケーブルいずれか2芯

- USB2.0対応の4ポートハブを搭載。
 - USB2.0転送レート:480Mbps
 - USB1.1ロースピード、フルスピードに対応。
 - 主要な各種OSに対応。
 - プラグアンドプレイ対応。
 - 受信機側のUSBは、バスパワー(500mA)に対応。
- ※USB1.0は未対応です。
 ※USB hubを使用時に消費電力が500mAをこえる場合には、セルフパワータイプのUSB hubを使用してください。
 ※複数の延長機を同時に使用する場合は、必ず同一シリアル線の送信機、受信機同士で運用してください。
 ※送受信機間の伝送は必ず1本のケーブルで接続し、パッチパネルなどを間に使用しないでください。

■ 梱包内容

- ・本体(送信機、受信機)
- ・USBケーブル(1.8m、A-B)×1
- ・電源アダプター(EXT-PS54AUN)×2

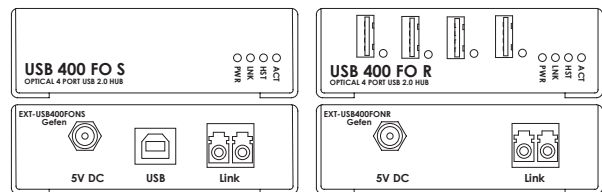

	送信機	受信機
USB転送速度	480Mbps	
USB入力端子	Type B×1	-
USB出力端子	-	Type A×4
リンク端子	LCコネクタ×2	
動作保証温度	0~+50℃	
電源	DC5V	
寸法・質量(※)	W92×H29×D76mm、約156g	

※突起部除く

Video Over IP

延長機

切替機

スケーラー/コンバーター

分配機

ジェネレーター

アクセサリ

ソフトウェア

RS-232 延長機

EXT-RS232

28,080円(税抜26,000円)

対応番号: **RS-232**

CAT-5eケーブル1本でRS-232を最大300m延長。

延長可能距離 • 300m	伝送対応ケーブル • CAT-5e STP
必要ケーブル数 上記伝送対応ケーブル1本	

- RS-232サポート:115,200bps(最大)
- 電源は送信機側のみの接続で使用可能。
※複数の延長機を同時に使用する場合は、必ず同一シリアル線の送信機、受信機同士で運用してください。
※送受信機間の伝送は必ず1本のケーブルで接続し、パッチパネルなどを間に使用しないでください。

■ 梱包内容

- 本体(送信機、受信機)
- D-Sub9ピンケーブル(1.8m)×1
- 電源アダプター(EXT-PS51AIP)×1

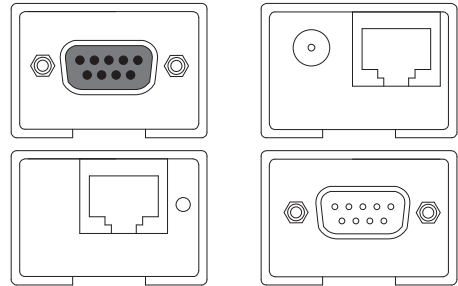

	送信機	受信機
RS-232入力端子	D-Sub9ピン(メス)×1	—
RS-232出力端子	—	D-Sub9ピン(オス)×1
リンク端子	RJ-45(シールド)×1	
電源	DC5V、最大5W	—
寸法・質量(※)	W35×H24×D94mm、約75g	

※突起部除く

Video Over IP

延長機

切替機

スケーラー/コンバーター

分配機

ジェネレーター

アクセサリ

ソフトウェア

オーディオ延長機

EXT-AUD-1000

23,760円(税抜22,000円)

対応番号: **3.5mmステレオミニ**

CAT-5eケーブル1本でアナログオーディオ信号を最大300m延長。

延長可能距離 • 300m	伝送対応ケーブル • CAT-5 STP • CAT-5e STP
必要ケーブル数 上記伝送対応ケーブルいずれか1本	

- 双方向オーディオ伝送(マイクロホン/スピーカー)に対応。
- 電源は送信機側のみの接続で使用可能。
※複数の延長機を同時に使用する場合は、必ず同一シリアル線の送信機、受信機同士で運用してください。
※送受信機間の伝送は必ず1本のケーブルで接続し、パッチパネルなどを間に使用しないでください。

■ 梱包内容

- 本体(送信機、受信機)
- オーディオケーブル(1.8m)×1
- 電源アダプター(EXT-PS51AIP)×1

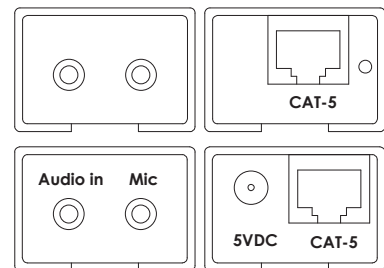

	送信機	受信機
サンプリング周波数	5kHz(最小)~48kHz(最大)	
対応周波数	20Hz~20kHz	
入力インピーダンス	1kΩ	
出力インピーダンス	0.1Ω	
オーディオ端子	3.5mmステレオミニ×2	
リンク端子	RJ-45(シールド)×1	
電源	DC5V、最大5W	—
寸法・質量(※)	W35×H24×D94mm、約80g	

※突起部除く

オーディオ延長機

EXT-DIGAUD-141

38,880円(税抜36,000円)

対応信号: TOSLINK S/PDIF

CAT-5eケーブル1本でTOSLINK、S/PDIF信号を最大100m延長。

延長可能距離 ・100m 必要ケーブル数 上記伝送対応ケーブルいずれか1本	伝送対応ケーブル ・CAT-5 STP ・CAT-5e STP
--	--

- デジタルコンポーネントとCDなどのソース機器を離れた場所に設置可能。
 - Dolby DigitalやDTSのサラウンドフォーマットに対応。
 - 電源は送信機側のみの接続で使用可能。
- ※複数の延長機を同時に使用する場合は、必ず同一シリアル線の送信機、受信機同士で運用してください。
 ※送受信機間の伝送は必ず1本のケーブルで接続し、ハッチパネルなどを間に使用しないでください。

■ 梱包内容

- ・本体(送信機、受信機)
- ・TOSLINKケーブル(1.8m、オプティカル)×1
- ・電源アダプター(EXT-PS51AIP)×1

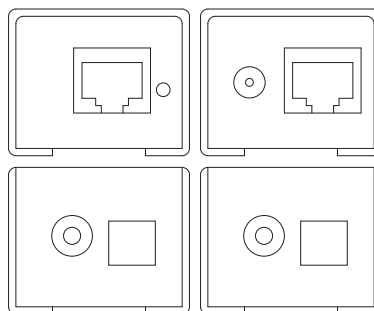

	送信機	受信機
データ転送量		12.8Mb/s
入出力端子	S/PDIF(コアクシヤル)×1、TOSLINK(オプティカル)×1	
S/PDIF	96kHz	
TOSLINK	192kHz	
リンク端子	RJ-45(シールド)×1	
電源	DC5V、最大5W	-
寸法・質量(※)	W37×H30×D91mm、約80g	

※突起部除く

2×1 ディスプレイポート/KVM 切替機

EXT-DPKVM-241

92,880円(税抜86,000円)

対応信号: ディスプレイポート1.1a(2入力1出力) 3.5mmステレオミニ(2入力1出力) USB2.0/1.1(2入力2ポート)

コントロール: RS-232 IRリモコン 本体スイッチ

2系統のディスプレイポート/KVM機器を切り替えて1台のディスプレイに表示。

- 最大対応解像度:2560×1600
- RGB、YCbCrカラースペースに対応。
- 別売のIR延長受光部(EXT-RMT-EXTIRN)に対応。
- USB転送レート:480Mbps

■ 梱包内容

- ・本体
- ・ディスプレイポートケーブル(1.8m)×2
- ・USB2.0ケーブル(1.8m、A-B)×2
- ・3.5mmステレオミニケーブル(1.8m)×2
- ・IRリモコン×1
- ・電源アダプター(EXT-PS526AIPN)×1

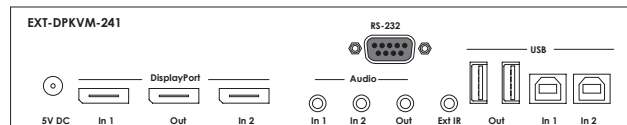

最大ピクセルクロック	360MHz
最大対応解像度	2560×1600
ビデオ入力端子	ディスプレイポート(メス)×2
ビデオ出力端子	ディスプレイポート(メス)×1
USB入力端子	Type B(メス)×2
USB出力端子	Type A(メス)×2
音声入力端子	3.5mmステレオミニ×2
音声出力端子	3.5mmステレオミニ×1
カラースペース	RGB、YCbCr
RS-232端子	D-Sub9ピン(メス)×1
IR拡張端子	3.5mmステレオミニ×1
電源	DC5V、最大10W
寸法・質量(※)	W214×H42×D109mm、約410g

※突起部除く

Video Over IP

延長機

切替機

スケーラー/コンバーター

分配機

ジェネレーター

アクセサリ

ソフトウェア

2×1 デュアルリンク DVI/KVM 切替機

EXT-DVIKVM-241DL

90,720円(税抜84,000円)

対応信号: **デュアルリンクDVI(2入力1出力)** **3.5mmステレオミニ(2入力1出力)** **USB2.0/1.1(2入力2ポート)**

コントロール: **IRリモコン** **本体スイッチ**

2系統のデュアルリンクDVI、USB2.0、音声信号を切り替え、1系統で出力。

- 最大対応解像度:3840×2400(デュアルリンク)、1920×1200(シングルリンク)
- USB転送レート:480Mbps
- 別売のIR延長受光部(EXT-RMT-EXTIRN)に対応。

■ 梱包内容

- ・本体
- ・IRリモコン×1
- ・デュアルリンクDVIケーブル(1.8m)×2
- ・USBケーブル(1.8m)×2
- ・オーディオケーブル(1.8m)×2
- ・電源アダプター(EXT-PS526AIPN)×1

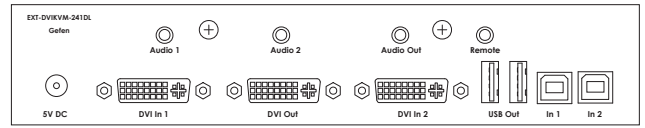

最大ピクセルクロック	165MHz×2
入力ビデオ信号	1.2Vp-p
入力DDC信号	5Vp-p(TTL)
最大対応解像度	デュアルリンク:3840×2400 シングルリンク:1920×1200
ビデオ入力端子	DVI-I(29ピン、メス、DVI-D信号のみ)×2
ビデオ出力端子	DVI-I(29ピン、メス、DVI-D信号のみ)×1
音声入力端子	3.5mmステレオミニ×2
音声出力端子	3.5mmステレオミニ×1
USBホスト端子	Type B(メス)×2
USBデバイス端子	Type A(メス)×2
IR拡張端子	3.5mmステレオミニ×1
電源	DC5V、最大10W
寸法・質量(※)	W214×H42×D110mm、約470g

※突起部除く

8×1 デュアルリンク DVI/KVM 切替機

EXT-DVIKVM-841DL

216,000円(税抜200,000円)

対応信号: **デュアルリンクDVI(8入力1出力)** **3.5mmステレオミニ(8入力1出力)** **USB2.0/1.1(8入力2ポート)**

コントロール: **RS-232** **IRリモコン** **本体スイッチ**

8系統のデュアルリンクDVI、USB2.0、音声信号を切り替え、1系統で出力。

- 最大対応解像度:3840×2400(デュアルリンク)、1920×1200(シングルリンク)、1080p
- DVI出力は最大15mまで延長可能。
※使用するケーブルや表示機器によっては正常に表示できないことがあります。
- 別売のIR延長受光部(EXT-RMT-EXTIRN)に対応。
- EDID情報を本体に記録するEDIDローカルモードと切り替え時にソース機器が読込を行うDS(ダウンストリーム)モードの2種類の動作モードを用意。
- HDCP対応(DSモード時のみ)。

■ 梱包内容

- ・本体
- ・IRリモコン×1
- ・デュアルリンクDVIケーブル(1.8m、M-M)×8
- ・USBケーブル(1.8m、A-B)×8
- ・オーディオケーブル(1.8m)×8
- ・ラックマウント金具一式
- ・電源アダプター(EXT-PS54AULPN)×1

HDCP **EDID マネージメント** **1U**

※DSモード時のみ

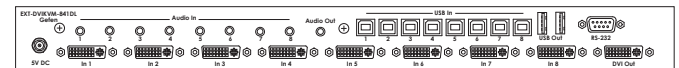

最大ピクセルクロック	165MHz×2
最大対応解像度	デュアルリンク:3840×2400 シングルリンク:1920×1200 1080p
入力ビデオ信号	1.2Vp-p
入力DDC信号	5Vp-p(TTL)
ビデオ入力端子	DVI-I(29ピン、メス、DVI-D信号のみ)×8
ビデオ出力端子	DVI-I(29ピン、メス、DVI-D信号のみ)×1
音声入力端子	3.5mmステレオミニ×8
音声出力端子	3.5mmステレオミニ×1
USBホスト端子	Type B(メス)×8
USBデバイス端子	Type A(メス)×2
RS-232端子	D-Sub9ピン(メス)×1
IR拡張端子	3.5mmステレオミニ×1
電源	DC5V、最大32.5W、ロック式
寸法・質量(※)	W434×H44×D106cm、約1kg

※突起部除く

4×1 DVI/KVM マルチビュー切替機



EXT-DVIK-MV-41

378,000円(税抜350,000円)

HDCP 1U



対応信号:	DVI(4入力2出力)	3.5mmステレオ(4入力1出力)	3.5mmモノラル(4入力1出力)	RS-232(1入力1出力)	USB(4入力4ポート)
コントロール:	Syner-G	WebGUI	RS-232	本体スイッチ	

4系統のDVI信号をマルチビュー表示とフルスクリーン表示の2系統出力が可能。KVMにも標準対応。

- 最大対応解像度:1920×1200、1080p
- 表示モニターと操作モニターのデュアルモニター出力。
- 操作モニターは4系統の入力ソースの切替や操作が可能。
- 1台でキーボード/マウス/マイク/スピーカー/DVIに対応し、4系統のPCを接続可能。
- 表示モード:全画面、PIP、4分割、PAP
- 最大8台のデジチェーン接続により、1ヶ所のUSBデバイス(マウス/キーボード)で最大32台のソース機器を操作可能。
- HDCPに準拠。
- Gefen専用のマネージメントソフトウェア“Syner-G Software”のUpdateに対応。
- 使いやすいオンスクリーンメニュー(OSD)。
- ラックマウント対応。

最大ピクセルクロック	165MHz
最大TMDSクロック	165MHz
ビデオ入力端子	DVI-I(29ピン、メス、DVI-D信号のみ)×4
ビデオ出力端子	DVI-I(29ピン、メス、DVI-D信号のみ)×2
USB端子	フロントパネル:Type A×2 リアパネル:Type A×2、Type B×4
マイク入力端子	3.5mmモノラルミニ×4
マイク出力端子	3.5mmモノラルミニ×1
音声入力端子	3.5mmステレオミニ×4
音声出力端子	3.5mmステレオミニ×1
RS-232入力端子	D-Sub9ピン(メス)×1
RS-232出力端子	D-Sub9ピン(オス)×1
電源	DC12V、最大40W
寸法:質量(※)	W437×H43×D200mm、約1.6kg

※突起部除く

■ 梱包内容

- ・ 本体
- ・ 電源アダプター (EXT-PS125AU-3P)×1
- ・ ラックマウント金具一式

■ 4種類の表示モード

4つのプリセットで表示モードを呼び出し

- 全画面
 - PIP (Picture in Picture)
 - 4分割
 - PAP (Picture and Picture)
- フロントパネル、キーボード/マウス、RS-232経由でプリセットの呼び出しを操作できます。

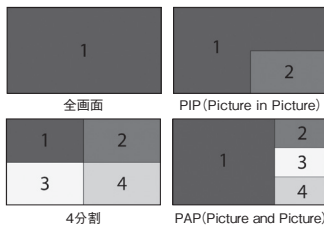

■ マルチビュー表示と全画面表示を2系統同時に出力

4台のPCからの映像を1画面にマルチビュー表示します。操作したいPCはマウスをクリックするだけで簡単に切り替えることができるため、複数のPCを同時に使用する環境に適しています。

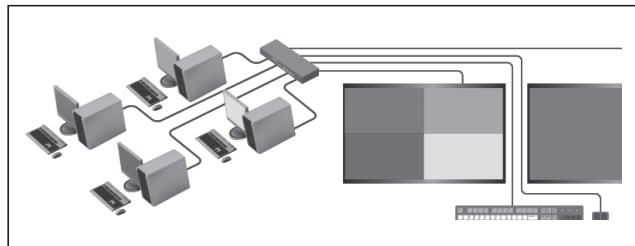

■ 接続例

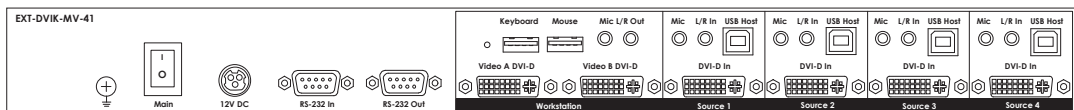
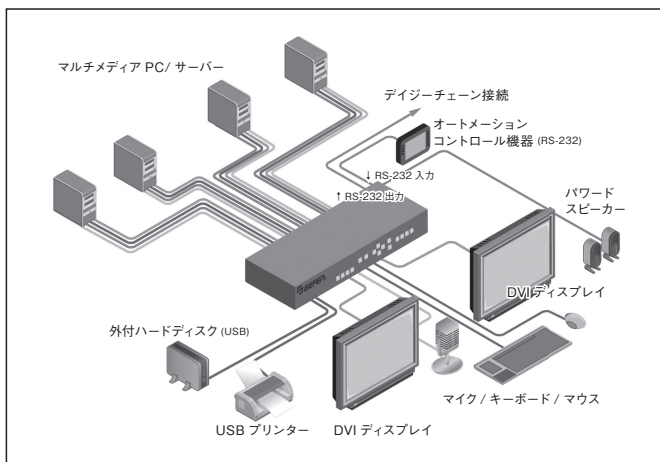

Video Over IP
延長機

切替機

スケーラー/コンバーター

分配機

ジェネレーター

アクセサリ

ソフトウェア

4×1 4K HDMI 切替機

EXT-UHD600-41

82,080円(税抜76,000円)

対応信号: HDMI2.0(4入力1出力)

コントロール:	Syner-G	RS-232	WebGUI
	IRリモコン	本体スイッチ	

4系統の4K@60Hz信号を切り替えて1台のディスプレイに表示。

- 主な対応解像度
 - ・4K DCI:4096×2160@60Hz(4:4:4)
 - ・4K UHD:3840×2160@60Hz(4:4:4)
 - ・1080pフルHD
 - ・1920×1200(WUXGA)
- HDR(High Dynamic Range)は10bit 4K@60Hz(4:2:0)/4K@24Hz(4:4:4)に対応。
- HDCP2.2/1.4対応。
- 12bit Deep Color 1080pフルHD(60Hz, 4:4:4)をサポート。
- 3DTV/パススルー、Lip-Sync/パススルー。
- EDIDマネージメント機能でソース機器と表示機器の迅速な確立を実現。
- LPCM7.1、Dolby Atmos、Dolby TrueHD、DTS:X、DTS-HD Master Audioのオーディオフォーマットに対応。
- DVIソース機器や表示機器にも対応(別途DVI to HDMIケーブルが必要)。解像度は最大1080pフルHDとWUXGA(1920×1200)をサポート。
- 自動切替機能。
- 誤操作を防止するロック機能(コマンドで設定)。
- Webインターフェース内蔵。
- TelnetまたはUDPを経由してIPコントロールが可能。
- IRリモコン操作。
- Gefen専用マネージメントソフトウェアSyner-Giに対応。
- HDMI出力は5V 500mAの電源供給可能。
- 電源アダプターはロック式端子を採用。

4×1 HDMI 切替機

GTV-HDMI1.3-441N

37,800円(税抜35,000円)

対応信号: HDMI(4入力1出力)

コントロール:	RS-232	IRリモコン	本体スイッチ
---------	--------	--------	--------

4系統のHDMI入力を切り替えて1台のディスプレイへ出力。

- 最大対応解像度:1920×1200、1080p
- HDMI対応:12bit Deep Color、LPCM7.1、Dolby TrueHD、DTS-HD Master Audio、Lip-Sync/パススルー、CEC/パススルー、3DTV/パススルー
- HDCP準拠。
- 新たに入力されたHDMI信号のHPDを検出して自動で切り替え。
- プレエンファシス機能。

■ 梱包内容

- ・本体
- ・HDMIケーブル(1.8m、M-M、ロック式)×4
- ・D-Sub9ピンケーブル(1.8m、M-F)×1
- ・IRリモコン×1
- ・電源アダプター(EXT-PS526AIPN)×1

HDCP2.2/1.4

EDID マネージメント

4K@60Hz

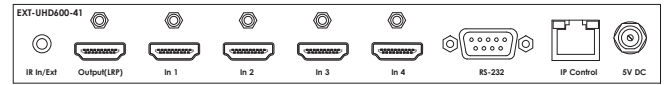

最大ピクセルクロック	600MHz
ビデオ入力端子	HDMI Type A(19ピン、メス、MonoLOK)×4
ビデオ出力端子	HDMI Type A(19ピン、メス、MonoLOK)×1 ※18ピンで5V 500mAの電源供給可能
RS-232端子	D-Sub9ピン(メス)×1
イーサネット端子(IPコントロール)	RJ-45×1
IR In/Ext端子	3.5mmステレオミニ×1
電源	DC5V、7W
寸法・質量(※)	W213×H25×D93mm、約300g

※突起部除く

■ 梱包内容

- ・本体
- ・IR延長発光部(EXT-RMT-EXTIRN)×1
- ・IRリモコン×1
- ・マウント用L型金具×2
- ・L型金具固定用ネジ(M3、6mm)×4
- ・Gefen専用ラックトレイ(EXT-RACK-1U-GRY)固定用ネジ(6-32、5mm)×2
- ・電源アダプター×1
- ・ゴム足×4

HDCP

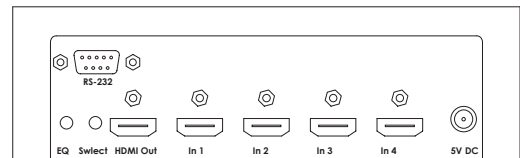
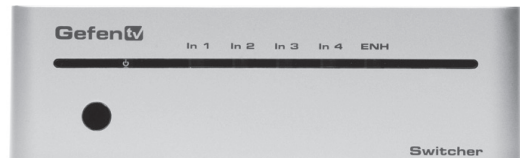

最大ピクセルクロック	225MHz
入力ビデオ信号	1.2Vp-p
入力DDC信号	5Vp-p(TTL)
最大対応解像度	1920×1200、1080p
ビデオ入力端子	HDMI Type A(19ピン、メス、MonoLOK)×4
ビデオ出力端子	HDMI Type A(19ピン、メス、MonoLOK)×1
RS-232端子	D-Sub9ピン(メス)×1
電源	DC5V、最大10W
寸法・質量(※)	W175×H53×D175mm、約700g

※突起部除く

4×1 マルチビュー HDMI シームレス切替機

EXT-HD-MVSL-441

410,400円(税抜380,000円)

HDCP

1U



対応信号: HDMI(4入力1出力)

コントロール:

4系統のHDMI入力をシームレスに切り替え可能な切替機。
マルチビュー表示可能。

- 最大対応解像度:1920×1200、1080p
- 複数のコンテンツをひとつのディスプレイに表示する中小規模の商用施設に最適。
- 4系統のHD入力をひとつのHD表示機器で同時に表示。
- 画面サイズやスケールは個別に調整可能。
- 4系統の入力から再生するHDMIオーディオ信号を選択。
- HDCPに準拠。
- 使いやすいオンスクリーンメニューとウェブインターフェース。
- 遅延やフレームロスがなく、シームレスに切り替え可能。
- IR受光部の延長が可能なIR延長受光部を標準で付属。
- Gefen製品専用のマネジメントソフトウェアSyner-G SoftwareのDiscoverとConfigureに対応。
- 単画面構成を含む5種類の標準ウィンドウ構成を提供する5個のデフォルトプリセットスイッチのほか、ユーザー設定の保存/呼び出しが可能なカスタムプリセットスイッチを5個装備。
- ウェブサーバー・インターフェースまたはUSB経由でファームウェアのフィールドアップグレードが可能。
- ロック式電源。
- ラックマウント金具付属。

▼ プリプログラムの画面構成

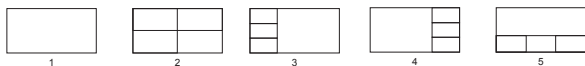

4×4 デュアルリンク DVI マトリクス切替機

EXT-DVI-444DL

172,800円(税抜160,000円)

1U

対応信号: デュアルリンクDVI(4入力4出力)

コントロール:

デュアルリンクDVI対応の4×4マトリクス切替機。

- 最大対応解像度:3840×2400(デュアルリンク)、1080p
- マトリクス出力に対応。
- プリエンファシス機能を各出力ごとに設定可能。

梱包内容

- 本体
- デュアルリンクDVIケーブル(1.8m)×4
- IRリモコン×1
- ラックマウント金具一式
- 電源アダプター(EXT-PS54AULPN)×1



最大対応解像度	1920×1200、1080p
ビデオ入力端子	HDMI Type A(19ピン、メス、MonoLOK)×4
ビデオ出力端子	HDMI Type A(19ピン、メス、MonoLOK)×1
RS-232端子	D-Sub9ピン(メス)×1
IPコントロール端子	RJ-45×1
USB端子	Mini-B×1
IR拡張端子	3.5mmステレオミニ×1
電源	DC12V、最大24W
寸法・質量(※)	W430×H42×D200mm、約3.2kg

※突起部除く

梱包内容

- 本体
- HDMIケーブル(1.8m、ロック式)×4
- D-Sub9ピンケーブル(1.8m)×1
- IR延長受光部(EXT-RMT-EXTIRN)×1
- IRリモコン×1
- ラックマウント金具一式
- 電源アダプター(EXT-PS12U3AIP-LP)×1

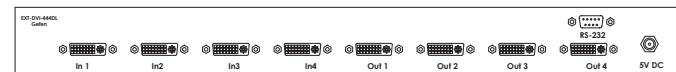

最大ピクセルクロック	165MHz×2
最大対応解像度	3840×2400(デュアルリンク)、1080p
入力ビデオ信号	1.2Vp-p
入力DDC信号	5Vp-p(TTL)
ビデオ入力端子	DVI-I(29ピン、メス、DVI-D信号のみ)×4
ビデオ出力端子	DVI-I(29ピン、メス、DVI-D信号のみ)×4
RS-232端子	D-Sub9ピン(メス)×1
電源	DC5V、最大30W
寸法・質量(※)	W435×H44×D109mm、約800g

※突起部除く

Video Over IP

延長機

切替機

スケーラー/コンバーター

分配機

ジェネレーター

アクセサリ

ソフトウェア

4×4 デュアルリンク DVI/KVM マトリクス切替機

1U

EXT-DVIKVM-444DL

280,800円(税抜260,000円)

対応信号: デュアルリンクDVI(4入力4出力) 3.5mmステレオミニ(4入力4出力) USB 1.1(4入力4ポート)

コントロール: RS-232

IRリモコン

デュアルリンクDVI、USB 1.1、
オーディオ信号対応4×4マトリクス切替機。

- 最大対応解像度:3840×2400
 - 別売の有線リモコン(EXT-RMT-MATRIX-444)に対応。
 - プリエンファシス機能を各出力ごとに設定可能。
- ※使用するケーブルや表示機器によっては正常に表示できないことがあります。

■ 梱包内容

- ・本体
- ・IRリモコン×1
- ・デュアルリンクDVIケーブル(1.8m)×4
- ・USBケーブル(1.8m)×4
- ・オーディオケーブル(1.8m)×4
- ・ラックマウント金具一式
- ・電源アダプター(EXT-PS58AULP)×1

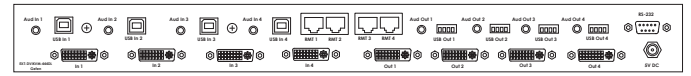

ビデオアンプ帯域	165MHz×2
入力ビデオ信号	1.2Vp-p
入力DDC信号	5Vp-p(TTL)
最大対応解像度	3840×2400
ビデオ入力端子	DVI-I(29ピン、メス、DVI-D信号のみ)×4
ビデオ出力端子	DVI-I(29ピン、メス、DVI-D信号のみ)×4
USB入力端子	USB 1.1 Type B(メス)×4
USB出力端子	USB 1.1 Type A(メス)×4
音声入力端子	3.5mmステレオミニ×4
音声出力端子	3.5mmステレオミニ×4
RS-232端子	D-Sub9ピン(メス)×1
有線リモコン用ポート	RJ-45×4
電源	DC5V、最大30W
寸法・質量(※)	W434×H44×D106mm、約800g

※突起部除く

8×8 デュアルリンク DVI/KVM マトリクス切替機

EDID マネージメント 2U

GEF-DVIKVM-848DL-PB

1,512,000円(税抜1,400,000円)

対応信号: デュアルリンクDVI(8入力8出力) 3.5mmステレオミニ(8入力8出力) USB2.0/1.1(8入力、2ポート×8出力)

コントロール: RS-232

WebGUI

IRリモコン

本体スイッチ

デュアルリンクDVI、USB2.0/1.1、
オーディオ信号対応8×8マトリクス切替機。

- 最大対応解像度:3840×2400(デュアルリンク)、1920×1200(シングルリンク)、1080p
 - アドバンスドEDIDマネージメント機能
 - ①表示機器のEDID情報を任意の入力端子に設定可能。
 - ②表示機器のEDID情報を保存できるEDIDバンク機能。
 - USB転送レート:480Mbps
 - 音声は独立したルーティングが可能。
 - すべての操作と設定が可能なWebGUI対応。
 - RS-232シリアルインターフェイスを装備。
 - 入出力切替スイッチを前面パネルに搭載。
 - プリセットの保存/呼び出し機能。
 - 表示しない端子の出力を止めるマスキング機能。
 - スタンバイ機能。
 - 別売のIR延長受光部(EXT-RMT-EXTIRN)に対応。
- ※HDCPには対応していません。

■ 梱包内容

- ・本体
- ・デュアルリンクDVIケーブル(1.8m、M-M)×8
- ・USBケーブル(1.8m、A-B)×8
- ・オーディオケーブル(1.8m、ミニ~ステレオ)×8
- ・IRリモコン×1
- ・電源コード×1

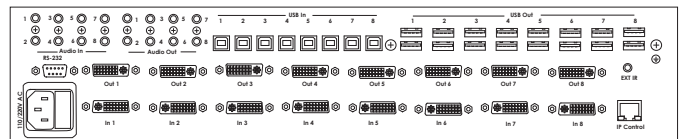
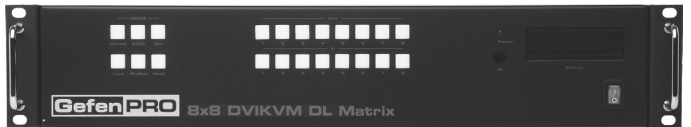

最大ピクセルクロック	165MHz×2
最大対応解像度	シングルリンク:1920×1200 デュアルリンク:3840×2400 1080p
入力ビデオ信号	1.2Vp-p
ビデオ入力端子	DVI-I(29ピン、メス、DVI-D信号のみ)×8
ビデオ出力端子	DVI-I(29ピン、メス、DVI-D信号のみ)×8
USB入力端子	Type B(メス)×8
USB出力端子	Type A(メス)×16
音声入力端子	3.5mmステレオミニ×8
音声出力端子	3.5mmステレオミニ×8
IR拡張端子	3.5mmステレオミニ×1
RS-232端子	D-Sub9ピン(メス)×1
イーサネット端子	RJ-45(シールド)×1
電源	AC100V、最大90W
寸法・質量(※)	W475×H88×D300mm、約9kg

※突起部除く

8×8 4K HDMI マトリクス切替機

GTB-HD4K2K-848-BLK

518,400円(税抜480,000円)



対応信号:	HDMI(8入力8出力)		
コントロール:	Syner-G	RS-232	WebGUI
	IRリモコン	本体スイッチ	

8系統の4K UHDソースを8台のディスプレイへ送出する
8×8マトリクス切替機。

- 最大対応解像度
 - ・ 4K UHD 3840×2160@60Hz(4:2:0, 8bit)/30Hz(4:4:4, 8bit)
 - ・ 4K DCI 4096×2160@24Hz/30Hz(4:4:4)
 - ・ 1920×1200(WUXGA)
 - ・ 1080p
- HDCP1.4に準拠。
- 12bit Deep Color(最大1080p)対応。
- 3D、Lip-Sync/パススルー。
- LPCM7.1、Dolby TrueHD、Dolby Digital Plus、DTS-HD Master Audio対応。
- DVIソース機器や表示機器にも対応(別途DVI-to-HDMIケーブルが必要)。解像度は最大1080pフルHDとWUXGA(1920×1200)をサポート。
- TelnetやUDP経由、またはウェブブラウザを用いたGUI制御によるIPコントロールに対応。
- Gefen製品専用のマネージメントソフトウェアSyner-G SoftwareのDiscoverとConfigureに対応。
- ウェブブラウザ経由でファームウェアのフィールドアップグレードが可能。

■ 梱包内容

- ・ 本体
- ・ IRリモコン×1
- ・ 電源アダプター(EXT-PS24U375A)×1

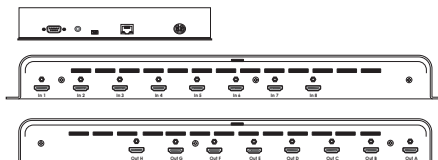

最大ピクセルクロック	300MHz
最大対応解像度	4K UHD 3840×2160@60Hz(4:2:0, 8bit)/30Hz(4:4:4, 8bit), 4K DCI 4096×2160@24Hz/30Hz(4:4:4), 1920×1200, 1080p
ビデオ入力端子	HDMI Type A(19ピン、メス、MonoLOK)×8
ビデオ出力端子	HDMI Type A(19ピン、メス、MonoLOK)×8
USB端子	Mini-B×1
RS-232端子	D-Sub9ピン(メス)×1
イーサネット端子	RJ-45×1
IR延長端子	3.5mmステレオミニ×1
電源	DC24V、最大27W
寸法・質量(※)	W236×H454×D444mm、約1.8kg

※突起部除く

4×4 HDMI シームレス・マトリクス切替機

EXT-HD-SL-444

410,400円(税抜380,000円)



対応信号:	HDMI(4入力4出力)		
コントロール:	Syner-G	RS-232	WebGUI
	IRリモコン	本体スイッチ	

個別にサイズ調整・スケーリング可能な4系統の入力を、
4系統のHD表示機器へシームレス出力ができるマトリクス切替機。

- 最大対応解像度:1920×1200、1080p
- 4系統の入力は個別にサイズ調整・スケーリング可能で、4系統のHD表示機器へフレームロスなく出力。
- 使いやすいオンスクリーンメニューとWebGUI。
- 遅延やフレームロスがなく、シームレスに切り替え可能。
- HDCPに準拠。
- Gefen製品専用のマネージメントソフトウェアSyner-G SoftwareのDiscoverとConfigureに対応。
- WebGUIまたはUSB経由でファームウェアのフィールドアップグレードが可能。
- ユーザー設定の保存/呼び出しが可能なカスタムプリセットスイッチを前面パネルに10個装備。
- ロック式電源。
- ラックマウント金具を付属。

■ 梱包内容

- ・ 本体
- ・ HDMIケーブル(1.8m、ロック式)×4
- ・ D-Sub9ピンケーブル(1.8m)×1
- ・ IR延長受光部(EXT-RMT-EXTIRN)×1
- ・ IRリモコン×1
- ・ ラックマウント金具一式
- ・ 電源アダプター(EXT-PS12U3AIP-LP)×1

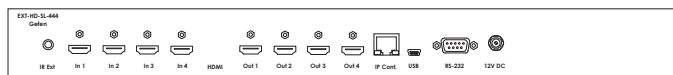
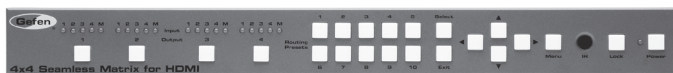

最大対応解像度	1920×1200、1080p
ビデオ入力端子	HDMI Type A(19ピン、メス、MonoLOK)×4
ビデオ出力端子	HDMI Type A(19ピン、メス、MonoLOK)×4
RS-232端子	D-Sub9ピン(メス)×1
IP端子	RJ-45×1
IR延長端子	3.5mmステレオミニ×1
USB端子	Mini-B×1
電源	DC12V、最大24W
寸法・質量(※)	W430×H42×D200mm、約2.3kg

※突起部除く

Video Over IP

延長機

切替機

スケーラー/コンバーター

分配機

ジェネレーター

アクセサリ

ソフトウェア

4 × 4 4K HDMI マトリクス切替機

EXT-UHD600A-44

280,800円(税抜260,000円)

HDCP2.2/1.4 | EDID マネージメント | 1U | 4K@60Hz



Video Over IP

延長機

切替機

スケーラー/コンバーター

分配機

ジェネレーター

アクセサリ

ソフトウェア

対応信号: HDMI2.0(4入力4出力)

コントロール: Syner-G | RS-232 | WebGUI | IRリモコン | 本体スイッチ

4系統の4Kソースを4系統の4K表示機器にルーティング。

- 最大対応解像度
 - ・4K DCI:4096×2160@60Hz(4:4:4)
 - ・4K UHD:3860×2160@60Hz(4:4:4)
 - ・1080pフルHD、WUXGA(1920×1200)
- HDCP2.2と1.4に準拠。
- HDR(High Dynamic Range)は、10bit Deep Color 4K@60Hz(4:2:0)と4K@24Hz(4:4:4)をサポート。
- 12bit Deep Color 1080pフルHD(60Hz、4:4:4)をサポート。
- 3DTVパススルーおよびLip-Syncパススルー。
- EDIDマネージメント機能。
- 最大7.1チャンネルの非圧縮LPCMデジタル音声をサポート。
- 最大7.1チャンネルHBR(High Bit Rate)、Dolby Atmos、Dolby TrueHD、DTS:X、DTS-HD Master Audioを含むデジタル音声をサポート。
- DVIソース機器や表示機器にも対応(別途DVI-to-HDMIケーブルが必要)。解像度は最大1080pフルHDとWUXGA(1920×1200)をサポート。
- 音声ディエンベッダ機能により、それぞれのHDMI出力から2chアナログ、2ch PCM、最大5.1chビットストリーム音声を抽出して、外部オーディオ機器に出力。
- 可変または固定の音量設定が可能。
- スケーラを搭載し2つの出力でアップスケール(1080p→4K)、2つの出力でダウンスケール(4K→1080p)を選択可能。
- 充電用USBポートを装備(最大2A)。
- API経由で他社製コントロールシステムと連携。
- 出力1と2はLong Reach Power(LRP)に対応し、HDMI端子の18ピンから5V 500mAの電源を供給。
- Webインターフェースを内蔵し、UDPやTelnetポートを経由したIPコントロールが可能。
- Gefen専用マネージメントソフトウェアSyner-G Softwareに対応。
- ファームウェアのフィールドアップグレードが可能。

■ 梱包内容

- ・本体
- ・AC電源アダプター(EXT-PS24U-0-6)×1
- ・AC電源コード×1
- ・ラックマウント金具×2
- ・ラックマウント金具用ネジ×4
- ・ゴム足×4
- ・IR延長受光部(EXT-RMT-EXTIRN)×1
- ・IRリモコン×1

最大対応解像度	4096×2160@60Hz(4:4:4)、3860×2160@60Hz(4:4:4)、1080pフルHD、1920×1200(WUXGA)
最大TMDSクロック	600MHz
信号帯域/データレート	18Gbps
HDMI入力端子	Type A 19ピン(メス、MonoLOK)×4
HDMI出力端子	Type A 19ピン(メス、MonoLOK)×4
デジタル音声出力端子	TOSLINKオプティカル光×4、RCA同軸×4
アナログL/R音声出力端子	3.5mmステレオミニ×4
RS-232シリアルポート	D-Sub9ピン(メス)×1
イーサネット(IP制御)	RJ-45×1
IR In/Extポート	3.5mmステレオミニ×1
電源	DC24V
HDMI出力1および2の電源供給容量	DC5V、500mA
USB電源ポートの電源供給容量	合計2A、DC5V
消費電力	40W(USB電源ポート使用時)、30W(USB電源ポート不使用時)
寸法・質量(※)	W440×H45×D160mm、約1.5kg

※突起部除く

■ 接続例

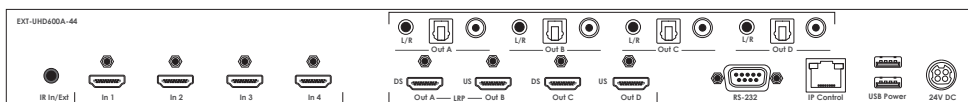
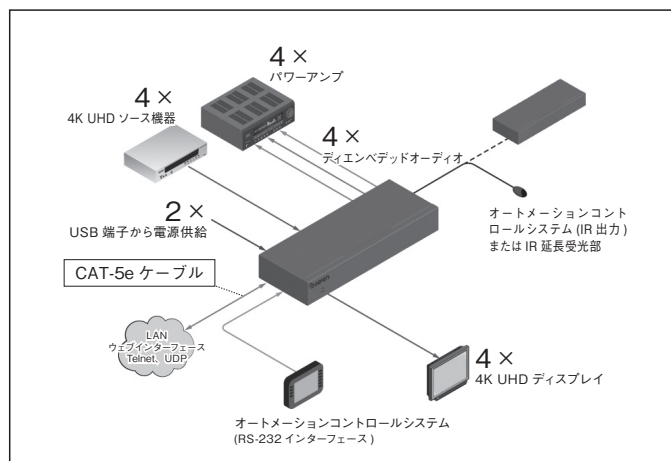

8×8 4K HDMI マトリクス切替機



EXT-UHD-88

756,000円(税抜700,000円)

HDCP2.2/1.4 | EDID マネージメント | 4K@30Hz

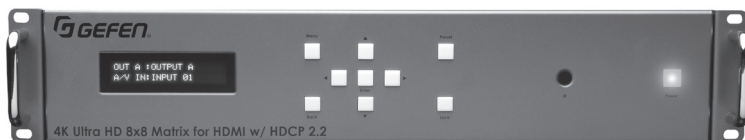

対応信号: HDMI(8入力8出力)

コントロール: Syner-G | RS-232 | IPコントロール | IRリモコン | 本体スイッチ

8系統の入力を8系統のディスプレイへ自由にルーティング。

■ 最大対応解像度

- ・4K UHD 3840×2160@60Hz (4:2:0, 8bit) / 30Hz (4:4:4, 8bit)
- ・4K DCI 4096×2160@24Hz/30Hz (4:4:4)
- ・1920×1200
- ・1080p

■ HDCP2.2/1.4対応。

■ シンプルな操作で効率よく設定できるウェブインターフェース内蔵。

・ルーティング設定: 視認性に優れたグリッド表示を採用。入出力のステータスは色分けされたアイコンで表示されているため、現在のルーティング状況を一目で把握。

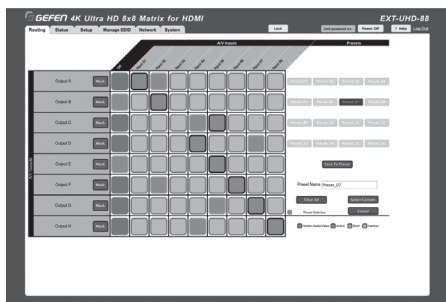

- ・プリセットの編集。
- ・本体の電源オン/オフや前面パネルの操作をロック。
- ・入出力への接続機器や設置場所などの名称編集。
- ・EDIDモードの設定。

■ Gefen専用マネージメントソフトウェアSyner-G Softwareに対応。

- ・ディスカバリー機能: Syner-GからEXT-UHD-88を検出しネットワーク設定を実行。
- ・Show Me機能: Syner-Gで指定した特定のデバイスのフロントパネルにあるインジケータを点灯させることで個体認識が可能。

■ RS-232経由でオートメーションシステムにも対応。

■ 視認性に優れた高輝度の液晶ディスプレイで、ルーティングステータスやIP設定状況を確認可能。

■ ソース機器と表示機器のつながりをスムーズにするEDIDマネージメント機能。

■ 12ビット、Deep Color (1080pフルHD)に対応。

■ 3Dパススルー、Lip-Syncパススルー。

■ LPCM7.1、Dolby TrueHD、Dolby Digital Plus、DTS-HD Master Audio対応。

■ DVIソース機器や表示機器にも対応(別途DVI-to-HDMIケーブルが必要)。解像度は最大1080pフルHDとWUXGA (1920×1200)をサポート。

■ ファームウェアのフィールドアップデートが可能。

最大ピクセルクロック	300MHz
最大対応解像度	4K UHD 3840×2160@60Hz (4:2:0, 8bit) / 30Hz (4:4:4, 8bit)、 4K DCI 4096×2160@24Hz/30Hz (4:4:4)、 1920×1200、1080p
ビデオ入力端子	HDMI Type A (19ピン、メス、MonoLOK) ×8
ビデオ出力端子	HDMI Type A (19ピン、メス、MonoLOK) ×8
RS-232端子	D-Sub9ピン(メス) ×1
イーサネット端子	RJ-45 ×1
IR拡張端子	3.5mmステレオミニ ×1
電源	DC24V、最大39W
寸法・質量(※)	W440×H89×D400mm、約9kg

※突起部除く

■ 梱包内容

- ・本体
- ・IRリモコン ×1
- ・電源アダプター (EXT-PS24U-O) ×1

■ 接続例

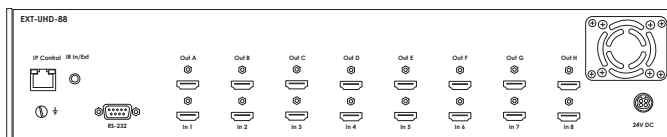
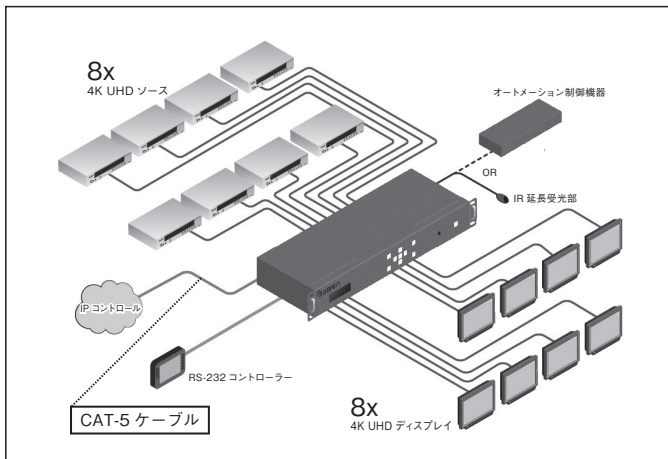

Video Over IP

延長機

切替機

スケーラー/コンバーター

分配機

ジェネレーター

アクセサリ

ソフトウェア

8 × 9 4K HDMI マトリクス切替機



GEF-UHD-89-HBT2

2,160,000円(税抜2,000,000円)

HDCP2.2/1.4 **HDBaseT 2.0** **EDID マネージメント** **4K@30Hz**

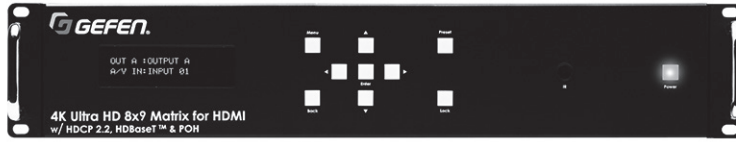

Video Over IP
延長機

切替機

スケーラー/コンバーター

分配機

ジェネレーター

アクセサリ

ソフトウェア

対応信号:	HDMI (8入力9出力)	RS-232	IR		
コントロール:	Syner-G	RS-232	IPコントロール	IRリモコン	本体スイッチ

8系統の4K UHDソースを8系統のHDBaseT 2.0対応出力と1系統のHDMIローカル出力へ送出。

- 最大対応解像度
 - ・ 4K UHD 3840×2160@60Hz (4:2:0, 8bit) / 30Hz (4:4:4, 8bit)
 - ・ 4K DCI 4096×2160@24Hz/30Hz (4:4:4)
 - ・ 1920×1200
 - ・ 1080p
- HDCP2.2/1.4対応。
- 12ビット、Deep Color (1080pフルHD)に対応。
- 3D/パススルー、Lip-Sync/パススルー。
- LPCM7.1、Dolby Atmos、Dolby TrueHD、DTS:X、DTS-HD Master Audio対応。
- POH機能搭載のHDBaseT 2.0を8系統出力と1系統のHDMIローカル出力が可能。
- 8系統のHDBaseT 2.0対応出力の延長距離
 - ・ 1080pフルHD: 150m、4K@60Hz: 100m
- ソース機器と表示機器のつながりをスムーズにするEDIDマネージメント機能。
- Gefen専用マネージメントソフトウェアSyner-G SoftwareのManageとUpdateに対応。
- RS-232経由でオートメーションシステムにも対応。
- ウェブインターフェースを内蔵。
- DVIソース機器や表示機器にも対応 (別途DVI-to-HDMIケーブルが必要)。解像度は最大1080pフルHDとWUXGA (1920×1200)をサポート。

■ 梱包内容

- ・ 本体
- ・ 受信機×8
- ・ IRリモコン×1
- ・ ミニプラグ~DB9変換アダプター (M-F) ×8
- ・ ミニプラグ~DB9アダプター (M-M) ×8
- ・ 電源コード×1
- ・ ラックマウント金具一式 (本体用)
- ・ L字型ブラケット一式 (受信機用)

	本体	受信機
最大ピクセルクロック	300MHz	
最大対応解像度	4K UHD 3840×2160@60Hz (4:2:0, 8bit) / 30Hz (4:4:4, 8bit)、4K DCI 4096×2160@24Hz/30Hz (4:4:4)、1920×1200、1080p	
ビデオ入力端子	HDMI Type A (19ピン、メス、MonoLOK) ×8	—
ビデオ出力端子	HDMI Type A (19ピン、メス、MonoLOK) ×1	
POH出力端子 (HDBaseT 2.0)	RJ-45×8	—
POH入力端子 (HDBaseT 2.0)	—	RJ-45×1
RS-232端子 (制御)	D-Sub9ピン (メス) ×1	—
RS-232端子 (延長)	3.5mmステレオミニ×8	3.5mmステレオミニ×1
イーサネット端子	RJ-45×1	
IR拡張端子 (IN/EXT)	3.5mmステレオミニ×9	3.5mmステレオミニ×1
IR拡張端子 (OUT)	3.5mmステレオミニ×9	3.5mmモノラルミニ×1
IR制御端子	3.5mmステレオミニ×1	—
電源	AC100V、50/60Hz、175W	
寸法・質量 (※)	W440×H89×D400mm、約10kg	W88×H16×D143mm、約250g

※突起部除く

■ 接続例

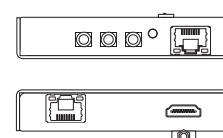
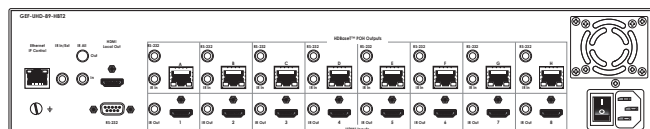
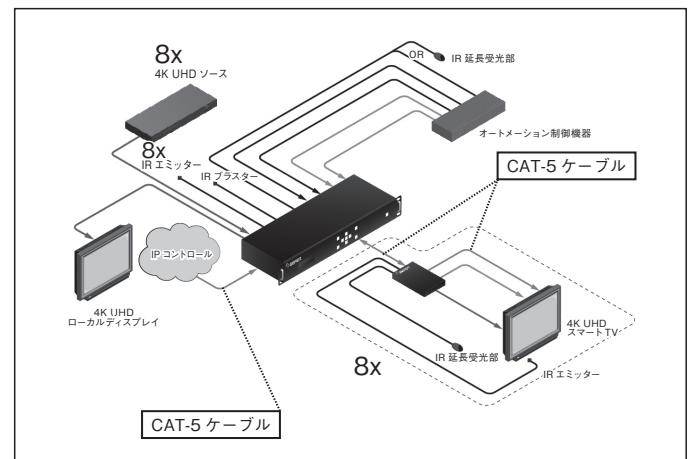

4K HDMI 1:2 分配器 / スケーラー



EXT-UHD600A-12-DS

71,280円(税抜66,000円)

EDID マネージメント 4K@60Hz



対応入力信号: HDMI2.0
 対応出力信号: HDMI2.0
 コントロール: Syner-G

4K UHD~1080p間のアップ/ダウンスケール可能。

■ 最大対応解像度

- ・4K DCI:4096×2160@60Hz(4:4:4, 8bit)
- ・4K UHD:3860×2160@60Hz(4:4:4, 8bit)
- ・HDR対応、1080pフル

■ 3種類の出力モード

- ダウンスケールモード:
4K→1080p (OUT1のみ)
※フレームレートの変換はできません。

- アップスケールモード:
1080p→4K (OUT2のみ)
※フレームレートの変換はできません。

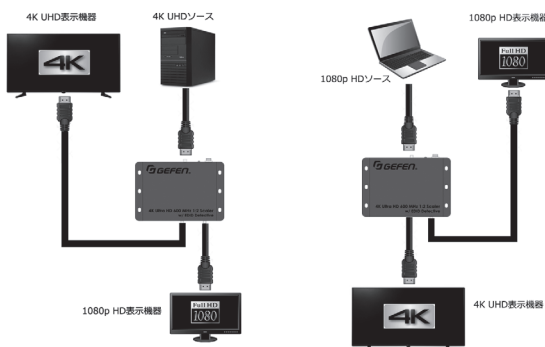

- バイパスモード:入力解像度をOUT1、OUT2から出力

- HDCP2.2、HDCP1.4対応。
- HDR-10、Dolby Vision対応。
- EDIDマネージメント機能搭載。4K含む5パターンとユーザー定義3パターンの計8パターンを内蔵。
- 音声のディエンベッド対応。アナログLR(LPCM2ch)、TOSLINK(LPCM8ch)。
- HDMI対応
 - ・HDMI2.0(フル帯域18.2Gbps/600MHz)
 - ・12ビットDeep Color(1080p)
 - ・非圧縮LPCMデジタル音声(最大7.1ch)
 - ・Dolby Atmos、Dolby TrueHD、DTS:X、DTS-HD Master Audioを含む7.1ch、HBR(High Bit Rate) デジタル音声をサポート。
 - ・3DTV/パススルー
 - ・CEC/パススルー
 - ・Lip-Sync/パススルー
- DVIソース機器や表示機器にも対応(別途DVI-to-HDMIケーブルが必要)。解像度は最大1080pフルHDとWUXGA(1920×1200)をサポート。
- Gefen Syner-Gアプリケーション経由で本体の設定やファームウェアの更新が可能。
- ロック式電源を採用。

最大対応解像度	パススルー:4096×2160(最大60Hz、最大4:4:4、8bit) 3860×2160(最大60Hz、最大4:4:4、8bit) 1080p(最大60Hz、最大4:4:4、最大12bit) 1920×1200(WUXGA)最大60Hz スケーラ操作:3860×2160(最大60Hz、最大4:4:4、8bit) 1080p(最大60Hz、最大4:4:4、8bit)
最大TMDSクロック	600MHz
HDMI入力端子	Type A 19ピン(メス、MonoLOK)×1
HDMI出力端子	Type A 19ピン(メス、MonoLOK)×2
デジタル音声出力端子	TOSLINKオプティカル×1
アナログ音声出力端子	3.5mmステレオミニ×1
Syner-G端子	USB mini-B(メス)×1
電源	DC5V、最大4W
寸法・質量(※)	W114×H25.5×D83mm、約130g

※突起部除く

■ 接続例

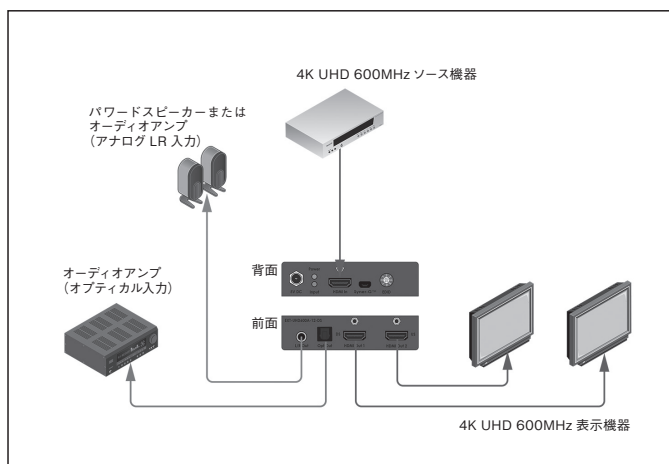

■ 梱包内容

- ・本体
- ・HDMIケーブル(1.8m、M-M、MonoLOK)×1
- ・電源アダプター(EXT-PS526AIP-LP-6)×1



HDMI/VGA to 3G-SDI スケーラー / コンバーター

EXT-HDVGA-3G-SC

95,040円(税抜88,000円)

EDID マネージメント



対応入力信号:	HDMI	VGA	3.5mmステレオミニ
対応出力信号:	3G-SDI		
コントロール:	Syner-G		

HDMI、VGA、アナログオーディオ信号を3G-SDI信号に変換。

- 最大入力解像度:1920×1200、1080p@60Hz
- 最大出力解像度:1080p@60Hz
- HDMI、VGA、アナログオーディオ信号をSDIに変換。
- 内蔵のオンスクリーンメニュー (OSD) を使用して本体をセットアップ。
- EDID マネージメント機能搭載。
- テストパターンジェネレーター内蔵。
- 2チャンネルのアナログステレオオーディオをSDI信号にエンベデッド。
※VGA入力のみ
- LPCM7.1 AudioをSDI信号にエンベデッド。
※HDMI入力のみ
- Gefen製品専用のマネージメントソフトウェアSyner-G SoftwareのManage、Configure、Updateに対応。
- 非標準解像度に合わせ、入力タイミングをカスタマイズ可能。

■ 梱包内容

- ・本体
- ・HDMIケーブル(1.8m、M-M)×1
- ・VGAケーブル(1.8m、M-M)×1
- ・3.5mmステレオミニケーブル(1.8m、M-M)×1
- ・電源アダプター (EXT-PS121.5AIP-3P)×1

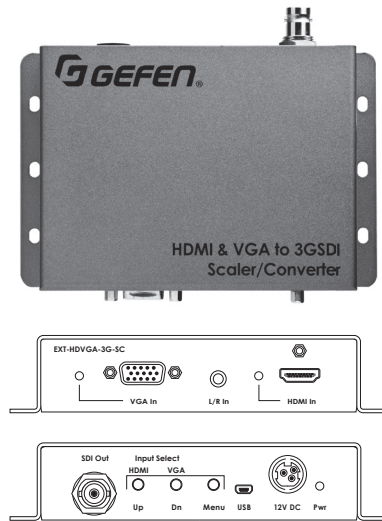

最大ピクセルクロック	165MHz:HDMI/VGA入力 150MHz:SDI出力
最大入力解像度	1920×1200、1080p@60Hz
最大出力解像度	1080p@60Hz
最大TMDSクロック	225MHz
ビデオ入力端子	HDMI Type A (19ピン、メス、MonoLOK)×1 VGA (HD-15、メス)×1
ビデオ出力端子	SDI (BNC、メス)×1
オーディオ入力端子	3.5mmステレオミニ×1
USB端子	Mini-B×1
電源	DC5V、最大6W
寸法・質量(※)	W141×H30×D93mm、約230g

※突起部除く

DVI to HD-SDI シングルリンク・コンバーター

EXT-DVI-2-HDSDISSL

267,840円(税抜248,000円)

対応入力信号:	DVI	
対応出力信号:	HD/SD-SDI	
コントロール:	RS-232	IRリモコン

DVI信号をHD/SD-SDI信号に変換・スケーリング。

- HD/SD-SDI出力に対応。
- 10bit処理により、広大なダイナミックレンジ、高精細な解像力を実現。
- フレームレート変換機能。
- 色補正。
- ノイズリダクション。
- ディテールエンハンスメント。
- ガンマ調整。
- アスペクトセレクト。
- カラーパターン・クロスハッチの2種類のテストパターン出力機能。
- リファレンス入力。
※リファレンス入力端子はSDI出力周波数の整数周波数に対応しています。
- OSD (オンスクリーンディスプレイ) メニューで操作、設定が可能。

▼ビデオ/PC入力対応解像度

480i	480p/59.94	576i	576p/50	720p/23.97
720p/24	720p/25	720p/29.97	720p/30	720p/50
720p/60	720p/59.94	1035i/59.94	1035i/50	1080i/50
1080i/50M	1080i/59.94	1080i/60	2K-p/23.98	2K-p/24
640×480/60	640×480/75	640×480/85	800×600/60	800×600/75
800×600/85	1024×768/60	1024×768/75	1024×768/85	1280×854
1152×864/75	1280×768/60	1280×960/60	1280×960/85	1280×1024/60
1280×1024/75	1280×1024/85	1360×768/60	1366×768/60	1366×923/50
1440×900/60	1440×1080/60	1600×1024	1600×1200/60	1600×1200/65
1600×1200/70	1600×1200/75	1680×1050/60	1920×1200/60	2048×1080

▼ビデオ出力対応解像度

480i	576i	720p/23.98	720p/24	720p/25
720p/29.97	720p/30	720p/50	720p/59.94	720p/60
1035i/59.94	1035i/60	1080i/50	1080i/50M	1080i/59.94
1080i/60	1080sf/23.98	1080sf/24	1080sf/25	1080sf/29.97
1080sf/30	1080p/23.98	1080p/24	1080p/25	1080p/29.97
1080p/30	2K-p/23.98	2K-p/24	2K-sf/23.98	2K-sf/24

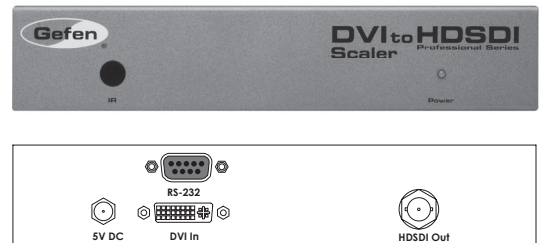

入力ビデオ帯域	165MHz
入力ビデオ信号	1.2Vp-p
入力DDC信号	5Vp-p (TTL)
出力フォーマット	SDI (SMPTE 259M):最大360Mbps、HD-SDI (SMPTE 292M):最大1.485Gbps
最大入力解像度	2048×1080
最大出力解像度	2048×1080@24Hz
ビデオ入力端子	DVI-I (29ピン、メス、DVI-D信号のみ)×1
ビデオ出力端子	BNC (メス)×1
RS-232端子	D-Sub9ピン(メス)×1
電源	DC5V、最大20W
寸法・質量(※)	W214×H42×D173mm、約600g

※突起部除く

■ 梱包内容

- ・本体
- ・DVIケーブル(1.8m、M-M)×1
- ・D-Sub9ピンケーブル(1.8m、M-F)×1
- ・IRリモコン×1
- ・ラックマウント金具一式
- ・電源アダプター (EXT-PS526AIP-LP)×1

Video Over IP

延長機

切替機

スケーラー / コンバーター

分配機

ジェネレーター

アクセサリ

ソフトウェア

DVI to ミニディスプレイポート・コンバーター

GTV-DVIDL-2-MDP

38,880円(税抜36,000円)

EDID マネージメント

対応入力信号: デュアルリンクDVI 3.5mmステレオミニ
 対応出力信号: ディスプレイポート

デュアルリンクDVI信号をミニディスプレイポートに変換。

- DVI信号をディスプレイポート信号に変換。
 - 変換ケーブルを使用することでディスプレイポート入力表示機器へも対応。
 - 最大対応解像度:2560×1600(デュアルリンク)、1080p
 - 2560×1600と2560×1440の2種類のEDID情報を内蔵。
 - 表示機器のEDID情報を使用するバススルーモードを搭載。
 - USBバスパワーにより動作。
 - 音声信号のエンベッドも可能。
- ※サンダーボルトディスプレイには対応していません。

■ 梱包内容

- ・本体
- ・USBケーブル(1.2m、A-B)×1

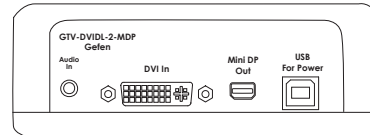

最大対応解像度	2560×1600(デュアルリンク)、1080p
ビデオ入力端子	DVI-I(29ピン、メス、DVI-D信号のみ)×1
ビデオ出力端子	ミニディスプレイポート端子×1
音声入力端子	3.5mmステレオミニ×1
電源	USBバスパワー(USB Type B×1)
寸法 質量(※)	W120×H44×D81mm、約200g

※突起部除く

DVI to VGA コンバーター

EXT-DVI-2-VGAN

75,600円(税抜70,000円)

EDID マネージメント

対応入力信号: DVI
 対応出力信号: VGA

DVI信号をVGA信号に変換。

- DVI信号をVGA信号に変換し、VGA対応機器に接続可能。
 - 内蔵EDIDを使用するローカルEDIDモードと、表示機器のEDIDを使用するエクスターナルEDIDモードの切替が可能。
 - 汎用性のあるビデオ、PCのEDID情報を内蔵。
- ※HDCPには対応していません。
 ※スケーラー機能はありません。

■ 内蔵EDIDの対応解像度

▼ビデオ入出力対応解像度

1920×1080p/59.94/60 (native)
1920×1080i/59.94/60 (native)
1920×1080i/50
1920×1080p/50
1280×720p/59.94/60
1280×720p/50
720×480p/59.94/60
720×480i/59.94/60
720×576i/50
720×576p/50

▼PC入出力対応解像度

1920×1200/60
1600×1200
1280×1024/60/75
1280×960/60
1280×800/60
1280×768/60
1152×870/75
1024×768/60/70/75
800×600/60/72/75
640×480/60

■ 梱包内容

- ・本体
- ・DVIケーブル(1.8m、M-M)×1
- ・電源アダプター(EXT-PS51AIP)×1

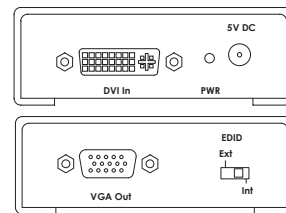
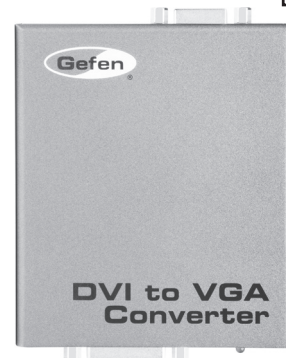

最大ピクセルクロック	165MHz(DVI)
最大対応解像度	1920×1200
アナログビデオ帯域	350MHz(VGA)
入力ビデオ信号	1.2Vp-p
入力DDC信号	5Vp-p(TTL)
ビデオ入力端子	DVI-I(29ピン、メス、DVI-D信号のみ)×1
ビデオ出力端子	VGA(HD-15、メス)×1
電源	DC5V、最大5W
寸法 質量(※)	W83×H29×D96mm、約160g

※突起部除く

Video Over IP

延長機

切替機

スケーラー/コンバーター

分配機

ジェネレーター

アクセサリ

ソフトウェア

HDMI to 3G-SDI コンバーター

EXT-HD-3G-C

60,480円(税抜56,000円)

対応入力信号:	HDMI
対応出力信号:	3G-SDI
コントロール:	Syner-G

HDMI信号を3G-SDI信号に変換。

- 最大入力解像度:1920×1200、1080p@60Hz
- 最大出力解像度:1080p@60Hz
- HDMI 12bit colorとSDI 10bit colorに対応。
- YCbCr4:4:4またはRGB4:4:4の出力モードが選択可能。
- 3G-SDI LevelA、B対応。
- LPCM7.1音声対応。
- 6V~24Vの電源に対応。
- Gefen製品専用のマネージメント・ソフトウェアSyner-G SoftwareのManage、Configure、Updateに対応。
- 業界標準1/4-20対応でカメラギアに使用可能。
※HDCPには対応していません。

■ 梱包内容

- ・本体
- ・HDMIケーブル(1.8m)×1
- ・電源アダプター(EXT-PS121.5AIP-3P)×1
- ・マウンティングプレート一式

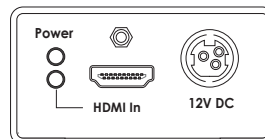
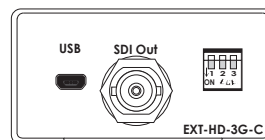

最大ピクセルクロック	165MHz
最大入力解像度	1920×1200、1080p@60Hz
最大出力解像度	1080p@60Hz
最大TMDSクロック	225MHz
ビデオ入力端子	HDMI Type A (19ピン、メス)×1
ビデオ出力端子	BNC×1
USB端子	Mini-B×1
電源	DC12V (6~24V対応)、最大3W
寸法・質量(※)	W74×H30×D59mm、約150g

※突起部除く

VGA to DVI スケーラー / コンバーター

EXT-VGA-DVI-SC

62,640円(税抜58,000円)

対応入力信号:	VGA
対応出力信号:	DVI
コントロール:	Syner-G

VGA信号をDVI信号に変換・スケーリング。

- 最大入力解像度:1920×1200
- 最大出力解像度:1920×1200、1080p@60Hz
- 入力されたアナログ映像信号を自動検知し、最適な表示状態に自動セットアップする入力検知機能搭載。
- ナビゲーションボタンと連動して本体をセットアップする内蔵オンスクリーンメニュー(OSD)搭載。
- テストパターンジェネレーター内蔵。
- アナログ映像入力信号は選択した出力の解像度(全画面)または元の信号のアスペクト比に調整可能。
- Gefen製品専用のマネージメント・ソフトウェアSyner-G SoftwareのManage、Configure、Updateに対応。
- EDIDマネージメント機能搭載。

■ 梱包内容

- ・本体
- ・VGAケーブル(1.8m)×1
- ・電源アダプター(EXT-PS121.5AIP-3P)×1

EDID マネージメント

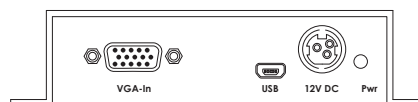
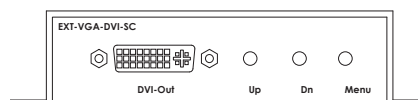

最大ピクセルクロック	165MHz
最大TMDSクロック	165MHz
最大入力解像度	1920×1200
最大出力解像度	1920×1200、1080p@60Hz
ビデオ入力端子	VGA (HD-15、メス)×1
ビデオ出力端子	DVI-I (29ピン、メス、DVI-D信号のみ)×1
USB端子	Mini-B×1
電源	DC12V、最大2W
寸法・質量(※)	W123×H28×D83mm、約200g

※突起部除く

VGA/ オーディオ to HDMI スケーラー / コンバーター

EXT-VGAA-HD-SC

62,640円(税抜58,000円)

対応入力信号: VGA 3.5mmステレオミニ

対応出力信号: HDMI

コントロール:

VGA信号とアナログオーディオ信号をHDMI信号に変換/スケーリング。

- 最大入力解像度:1920×1200
- 最大出力解像度:1920×1200、1080p@60Hz
- VGA信号とアナログオーディオ信号をHDMI信号に変換。
- アナログオーディオ信号はHDMI信号にエンベデッドして出力可能。
- 入力されたアナログ映像信号を自動検知し、最適な表示状態に自動セットアップする入力検知機能搭載。
- ナビゲーションボタンと連動して本体をセットアップする内蔵オンスクリーンメニュー(OSD)搭載。
- テストパターンジェネレーター内蔵。
- アナログ映像入力信号は選択した出力の解像度(全画面)または元の信号のアスペクト比に調整可能。
- Gefen製品専用のマネージメント・ソフトウェアSyner-G SoftwareのManage、Configure、Updateに対応。
- EDIDマネージメント機能搭載。

梱包内容

- ・本体
- ・VGAケーブル(1.8m、M-M)×1
- ・3.5mmステレオミニケーブル(M-M)×1
- ・電源アダプター(EXT-PS121.5AIP-3P)×1

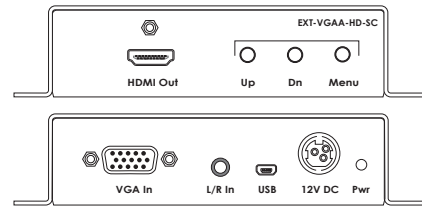

最大ピクセルクロック	165MHz
最大入力解像度	1920×1200
最大出力解像度	1920×1200、1080p@60Hz
最大TMDSクロック	225MHz
ビデオ入力端子	VGA (HD-15、メス)×1
ビデオ出力端子	HDMI (Type A、19ピン、メス、MonoLOK)×1
音声入力端子	3.5mmステレオミニ×1
USB端子	Mini-B×1
電源	DC12V、最大2.6W
寸法・質量(※)	W123×H26×D82mm、約200g

※突起部除く

HDMI to コンポジット・コンバーター

GTV-HDMI-2-COMPSVIDSN

64,800円(税抜60,000円)

対応入力信号: HDMI

対応出力信号: コンポジット S-Video S/PDIF

RCA

コントロール:

HDMI信号をS-Video/コンポジット信号とアナログ/デジタルオーディオ信号に変換。

- HDMI信号をコンポジットまたはS-Video信号に変換。
- 出力解像度は480i@60Hzもしくは576i@50Hz
- 入力対応解像度
 - ・ビデオ:480p@60Hz、720p@60Hz、1080i@60Hz、1080p@60Hz
 - ・PC:640×480@60Hz、800×600@60Hz、1024×768@60Hz、1600×1200@60Hz
- アンダースキャン、オーバースキャンのアスペクト切り替え可能。
- HDMI信号の音声をディエンベデッドし出力可能。

※ HDODIには対応していません。

梱包内容

- ・本体
- ・HDMIケーブル(1.8m、MonoLOK)×1
- ・電源アダプター(EXT-PS526AIPN)×1

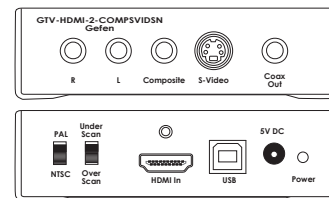

最大ピクセルクロック	225MHz
入力DCC信号	1.2Vp-p
入力ビデオ信号	5Vp-p (TTL)
水平周波数範囲	31~70kHz
垂直周波数範囲	50~60kHz
ビデオ入力端子	HDMI Type A (19ピン、メス、MonoLOK)×1
ビデオ出力端子	コンポジット(RCA、メス)×1 S-Video(ミニDIN、メス)×1
USB端子	Type B(メス)×1 ※ファームウェアアップデート用
音声出力端子	アナログLR(RCA×2)×1、S/PDIF(コアクシタル、RCA、メス)×1
電源	DC5V、最大7.5W
寸法・質量(※)	W104×H30×D180mm、約780g

※突起部除く

Video Over IP

延長機

切替機

スケーラー/コンバーター

分配機

ジェネレーター

アクセサリ

ソフトウェア

コンポジット to HDMI コンバーター

GTV-COMPSVID-2-HDMIS

59,400円(税抜55,000円)

対応入力信号:	コンポジット	S-Video	TOSLINK
	RCA		
対応出力信号:	HDMI	3.5mmステレオミニ	TOSLINK
コントロール:	本体スイッチ		

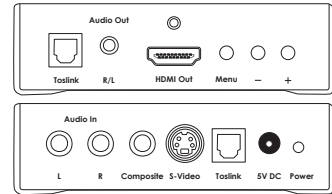

S-Video/コンポジット信号をHDMI信号に変換。

- コンポジットまたはS-Video信号をHDMI信号に変換。
 - 入力解像度は480i@60Hzもしくは576i@50Hz
 - 出力対応解像度
 - ・ビデオ:480p@60Hz, 720p@60Hz, 1080i@60Hz, 1080p@60Hz
 - ・PC:640×480@60Hz, 800×600@60Hz, 1024×768@60Hz, 1600×1200@60Hz
 - HDMI信号へ音声をエンベデッドし出力可能。
 - コントラスト、ブライトネス、色温度など多彩な調整が可能。
- ※ HDCPIには対応していません。

■ 梱包内容

- ・本体
- ・コンポジット(RCA)ケーブル(1.8m、M-M)×1
- ・電源アダプター(EXT-PS526AIPN)×1

ビデオアンプ帯域(デジタル)	225MHz
ビデオアンプ帯域(VGA)	10MHz
入力DDC信号	5Vp-p(TTL)
S-Video入力端子	ミニDIN×1
コンポジット入力端子	RCA(メス)×1
デジタル音声入力端子	TOSLINK(オプティカル)×1
デジタル音声出力端子	TOSLINK(オプティカル)×1
アナログ音声入力端子	RCA×2(LR)
アナログ音声出力端子	3.5mmステレオミニ×1
ビデオ出力端子	HDMI Type A(19ピン、メス、MonoLOK)×1
電源	DC5V、最大10W
寸法・質量(※)	W175×H30×D100mm、約300g

※突起部除く

Video Over IP

延長機

切替機

スケーラー/コンバーター

分配機

ジェネレーター

アクセサリ

ソフトウェア

HDMI オーディオ・コンバーター

GTV-HDMI-2-HDMIAUD

48,600円(税抜45,000円)

対応入力信号:	HDMI		
対応出力信号:	HDMI	TOSLINK	RCA
コントロール:	本体スイッチ		

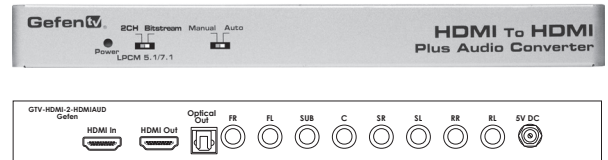

HDCP

HDMIの音声信号をディエンベデッド可能な HDMIオーディオ・コンバーター。

- HDMIの音声信号をディエンベデッドし出力することが可能。
- HDMI対応:12bit Deep Color、LPCM7.1、Dolby TrueHD、DTS-HD Master Audio、3DTVパススルー、CEC/バススルー、Lip-Sync/バススルー
- オーディオフォーマット

	HDMI出力	TOSLINK出力	8ch RCA
LPCM 2ch	○	○	○(FR、FLのみ)
LPCM 5.1ch	○		○
LPCM 7.1ch	○		○
Dolby Digital	○	○	
DTS	○	○	
Dolby TrueHD	○		
DTS-HD Master Audio	○		

■ EDIDモード切替

- ・ AUTO MODEとMANUAL MODEの切り替え可能。

AUTO MODE:
接続した表示機器から認識できるEDID情報をソース機器に送信

MANUAL MODE:
HDMIコンバーターが、内蔵しているEDID情報をソース機器に送信

▼ MANUAL MODEのスイッチ設定

	音声フォーマット	音声出力
2ch	LPCM 2ch	FR、FLアナログ HDMI
LPCM 5.1/7.1	LPCM 5.1 LPCM 7.1	マルチチャンネルアナログ HDMI
ビットストリーム	LPCM 2ch Dolby AC3.5.1 DTS AC3.5.1	オプティカル出力 HDMI

最大ピクセルクロック	225MHz
最大対応解像度	1920×1200、1080p
ビデオ入力端子	HDMI Type A(19ピン、メス)×1
ビデオ出力端子	HDMI Type A(19ピン、メス)×1
デジタル音声出力端子	TOSLINK(オプティカル)×1
アナログ音声出力端子	RCA×8
電源	DC5V、最大13W
動作保証温度	0~40℃
寸法・質量(※)	W241×H25×D103mm、約800g

※突起部除く

■ 梱包内容

- ・本体
- ・HDMIケーブル(1.8m)×1
- ・電源アダプター(EXT-PS526AIP-LP)×1

3G-SDI to HDMI コンバーター

EXT-3G-HD-C

60,480円(税抜56,000円)

対応入力信号:	3G-SDI
対応出力信号:	HDMI
コントロール:	Syner-G

3G-SDI信号をHDMI信号に変換。

- SDI信号をHDMI信号に変換。
- 最大入力解像度:1080p@60Hz
- 最大出力解像度:1080p
- YCbCr4:4:4またはRGB4:4:4の出力モードが選択可能。
- 3G-SDI LevelA、B、HD-SDI(シングル)、SD-SDIの入力に対応。
- LPCM7.1音声対応。
- 6V~24Vの電源に対応。
- Gefen製品専用のマネージメントソフトウェアSyner-G SoftwareのUpdateに対応。
- 業界標準1/4-20対応でカメラギアに使用可能。

■ 梱包内容

- ・本体
- ・電源アダプター(EXT-PS121.5AIP-3P)×1
- ・マウンティングプレート一式

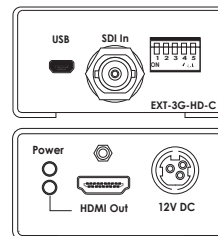

最大ピクセルクロック	165MHz
最大入力解像度	1080p@60Hz
最大出力解像度	1080p
最大TMDSクロック	165MHz
ビデオ入力端子	BNC×1
ビデオ出力端子	HDMI(Type A、19ピン、メス)×1
USB端子	Mini-B×1
電源	DC12V(6~24V対応)、最大2W
寸法・質量(※)	W74×H30×D59mm、約150g

※突起部除く

アナログ to デジタルオーディオ・コンバーター

GTV-AAUD-2-DIGAUD

15,120円(税抜14,000円)

対応入力信号:	RCA	
対応出力信号:	TOSLINK	S/PDIF

アナログオーディオ信号をデジタルオーディオ信号に変換。

- アナログオーディオ信号(L/R)をデジタルオーディオ信号(S/PDIFまたはTOSLINK)に変換。
- コンパクトなボディで持ち運びも容易。
- プラグアンドプレイ対応。

■ 梱包内容

- ・本体
- ・電源アダプター(EXT-PS51AIP)×1

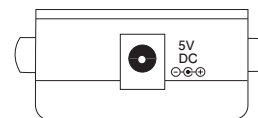
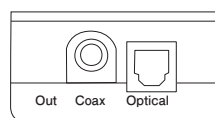
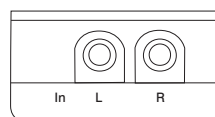

出力サンプリング周波数	48kHz
音声入力端子	RCA(ステレオL/R)×1
音声出力端子	TOSLINK(オプティカル)×1、S/PDIF(コアキシャル)×1
SN比	90dB以上(20Hz~20kHz、Aウェイト)
THD+N	0.01%以下(1kHz)
周波数特性	±0.5dB以下(20Hz~20kHz)
クロストーク	-85dB以下
動作保証温度	0~48℃
電源	DC5V
寸法・質量(※)	W46×H24×D46mm、約30g

※突起部除く

Video Over IP

延長機

切替機

スケーラー/コンバーター

分配機

ジェネレーター

アクセサリ

ソフトウェア

デジタル to アナログオーディオ・コンバーター

GTV-DIGAUD-2-AAUD

15,120円(税抜14,000円)

対応入力信号: TOSLINK S/PDIF

対応出力信号: RCA

デジタルオーディオ信号をアナログオーディオ信号に変換。

- デジタルオーディオ信号(S/PDIFまたはTOSLINK)をアナログステレオ信号に変換。
- コンパクトなボディで持ち運びも容易。
- プラグアンドプレイで動作するため設置は接続するだけで完了。
- サンプリングレート32/44.1/48/96kHzに対応。
- LPCM 2ch (24bit)。

■ 梱包内容

- ・本体
- ・オプティカルケーブル(90cm)×1
- ・電源アダプター(EXT-PS51AIP)×1

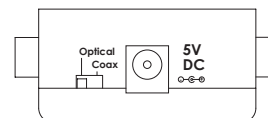
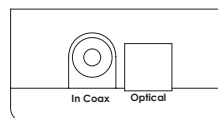
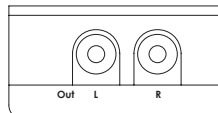

オプティカル入力端子	TOSLINK×1
コアキシャル入力端子	RCA(S/PDIF)×1
アナログ出力端子	RCA(ステレオL/R)×1
電源	DC5V
寸法・質量(※)	W46×H24×D46mm、約30g

※突起部除く

デジタルオーディオ・コンバーター

GTV-DIGAUDT-141

15,120円(税抜14,000円)

対応入力信号: TOSLINK S/PDIF

対応出力信号: TOSLINK S/PDIF

S/PDIFまたはTOSLINKに入力した信号を、S/PDIFとTOSLINK両方から出力。

- 入力はコアキシャル(S/PDIF)とオプティカル(TOSLINK)に対応。入力された信号を変換し、コアキシャル(S/PDIF)およびオプティカル(TOSLINK)の両方から出力。
- LPCM 2ch(Linear Pulse Code)、5.1ch(Dolby、DTS)に対応。
- コンパクトなボディで持ち運びも容易。
- プラグアンドプレイで動作するため設置は接続するだけで完了。

■ 梱包内容

- ・本体
- ・電源アダプター(EXT-PS51AIP)×1

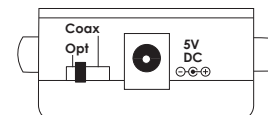
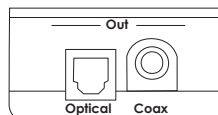
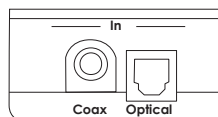

コアキシャル入力端子	RCA(S/PDIF)×1
コアキシャル出力端子	RCA(S/PDIF)×1
オプティカル入力端子	TOSLINK×1
オプティカル出力端子	TOSLINK×1
電源	DC5V、500mA
寸法・質量(※)	W45×H22×D45mm、約22g

※突起部除く

マルチフォーマット・プロセッサ



EXT-MFP

118,800円(税抜110,000円)

HDCP EDID マネージメント



対応入力信号: HDMI, DVI-D (HDMI互換), ディスプレイポート, VGA (コンポーネント互換), コンポジット, 3.5mmステレオ×2, TOSLINK, S/PDIF

対応出力信号: HDMI, DVI, RCA

コントロール: Syner-G, RS-232, WebGUI, IRリモコン

アナログ映像入力2系統、デジタル映像入力3系統および音声入力に対応。
デジタル2系統の出力に対応するマルチフォーマット・プロセッサ。

- 最大対応解像度:1920×1200, 1080p
- HDCP対応。
- WebGUIやTelnet, UDP経由のIP制御に対応。
- 音声入力:HDMI, ディスプレイポート, オプティカル, コアキシャル, アナログオーディオ×2
- 音声出力:RCA×2
- 映像と音声は単独で切り替え可能。
- DVI出力は音声出力に対応。
- EDIDマネージメント機能搭載。
- Gefen製品専用のマネージメント・ソフトウェアSyner-G SoftwareのDiscoverとConfigureに対応。
- オンスクリーンメニュー(OSD)やWebGUIで簡単セットアップ。
- RS-232シリアルインターフェースでコントロールシステムと連携。
- ウェブサーバーインターフェース経由で入力名の表示を変更可能。
- システム構成のアップロード/ダウンロード機能。

■ 梱包内容

- ・本体
- ・フェニックスプラグ(6ピン)×1
- ・IRリモコン×1
- ・L型金具一式
- ・電源アダプター(EXT-PS121.5AIP-3P)×1

■ 複数の映像信号と音声信号を1台に集約し、複雑なシステムも低コストかつシンプルに構築

コンポジットやVGAなどのアナログ信号をHDMIやDVIのデジタル信号に変換して出力できます。また映像信号と音声信号は単独で切り替えることができるため、出力する映像信号と音声信号は自由に組み合わせることができます。

	入力信号	出力信号
映像信号	HDMI, DVI-D (HDMI互換), ディスプレイポート, VGA (コンポーネント互換), コンポジット	HDMI, DVI-D ※同時出力, HDCP対応
音声信号	HDMI, DVI, ディスプレイポート, TOSLINK, S/PDIF, 3.5mmステレオミニ×2	HDMI, DVI, RCA

最大ピクセルクロック	165MHz
最大TMDSクロック	225MHz
ビデオ入力端子	HDMI (Type A, 19ピン, メス, MonoLOK) ×1 ディスプレイポート (20ピン, メス) ×1 DVI-I (29ピン, メス, DVI-D信号のみ) ×1 VGA (HD-15, メス) ×1 コンポジット (RCA, メス) ×1
ビデオ出力端子	HDMI (Type A, 19ピン, メス, MonoLOK) ×1 DVI-I (29ピン, メス, DVI-D信号のみ) ×1
音声入力端子	3.5mmステレオミニ×2 TOSLINK (オプティカル, メス) ×1 S/PDIF (コアキシャル, RCA, メス) ×1
音声出力端子	RCA×2
USB端子	Mini-B×1
RS-232端子	D-Sub9ピン (メス) ×1
IR延長端子	3.5mmステレオミニ×1
電源	DC 12V, 最大8.5W
寸法・質量(※)	W213×H41×D216mm, 約1.5kg

※突起部除く

■ 接続例

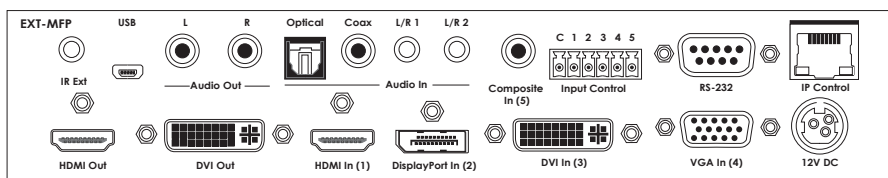
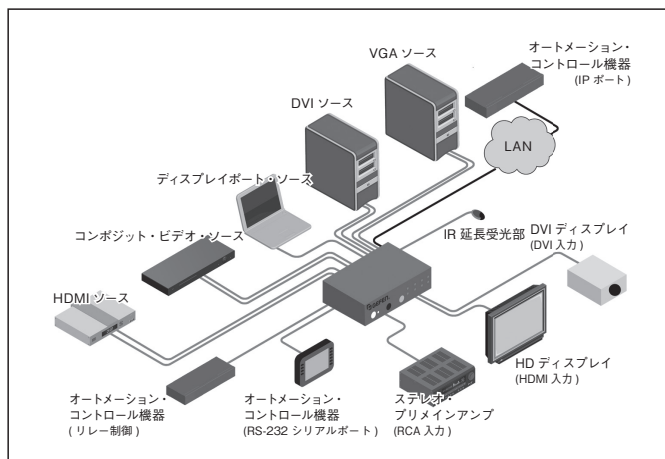

1:2 デュアルリンク DVI 分配機

EXT-DVI-142DLN

71,280円(税抜66,000円)

HDCP ※出力1のみ

対応信号: デュアルリンクDVI(1入力2出力)

1系統のデュアルリンクDVIソースを2台のデュアルリンクDVIディスプレイに表示。

- 最大対応解像度:1920×1200(シングルリンク)、3840×2400(デュアルリンク)、1080p
- 自動EQ補正機能搭載。
- 出力1はHDCPに準拠。
- DDWG DVI仕様に準拠。
- シングルリンクDVIにも対応。

■ 梱包内容

- 本体
- デュアルリンクDVIケーブル(1.8m、M-M)×1
- 電源アダプター(EXT-PS526AIPN)×1

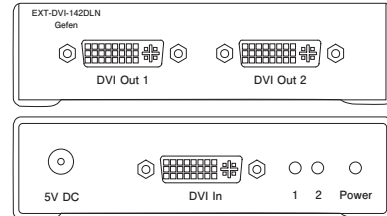

最大ピクセルクロック	165MHz×2
最大対応解像度	1920×1200(シングルリンク)、3840×2400(デュアルリンク)、1080p
ビデオ入力端子	DVI-D(29ピン、メス)×1
ビデオ出力端子	DVI-D(29ピン、メス)×2
電源	DC5V、最大5W
寸法・質量(※)	W102×H32×D83mm、約900g

※突起部除く

1:4 デュアルリンク DVI 分配機

EXT-DVI-144DL

172,800円(税抜160,000円)

EDID マネージメント 1U

対応信号: デュアルリンクDVI(1入力4出力)

コントロール: RS-232

1系統のデュアルリンクDVI信号を最大4台の表示機器に分配・出力。

- 最大対応解像度:3840×2400(デュアルリンク)、1080p
- EDIDマネージメント機能
 - ①任意の出力に接続されているモニターのEDID情報を送出設定可能。
 - ②内蔵のEDID情報を送出設定可能。
- シングルリンクDVIにも対応。
- 省電力機能(スタンバイモード)。

※HDCPには対応していません。

■ 梱包内容

- 本体
- D-Sub9ピンケーブル(1.8m、M-F)×1
- デュアルリンクDVIケーブル(1.8m、M-M)×1
- ラックマウント金具一式
- 電源アダプター(EXT-PS54AULPN)×1

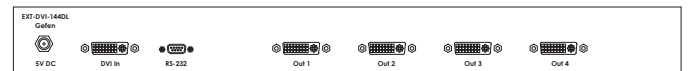

最大対応解像度	3840×2400(デュアルリンク)、1080p
最大ピクセルクロック	165MHz×2
ビデオ入力信号	1.2Vp-p
入力DDC信号	5Vp-p(TTL)
ビデオ入力端子	DVI-D(19ピン、メス)×1
ビデオ出力端子	DVI-D(19ピン、メス)×4
RS-232端子	D-Sub9ピン(メス)×1
動作保証温度	0~40℃
電源	DC5V、最大20W
寸法・質量(※)	W435×H44×D108mm、約800g

※突起部除く

1:4 DVI 分配機

EXT-DVI-144N

97,200円 (税抜90,000円)

1U

対応信号: DVI (1入力4出力)

1系統のDVI信号を4系統に分配・出力。

- 最大対応解像度:1920×1200
- DDWG DVI仕様に準拠。

※出力1に接続しているモニターのEDID情報をソース機器に送ります。

梱包内容

- 本体
- DVIケーブル(1.8m、M-M)×1
- ラックマウント金具一式
- 電源アダプター(EXT-PS54AULPN)×1

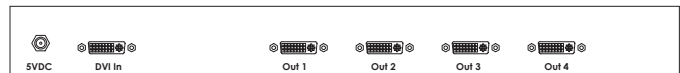

ビデオアンプ帯域	165MHz
入力ビデオ信号	1.2Vp-p
入力DDC信号	5Vp-p (TTL)
最大対応解像度	1920×1200
ビデオ入力端子	DVI-I (29ピン、メス、DVI-D信号のみ)×1
ビデオ出力端子	DVI-I (29ピン、メス、DVI-D信号のみ)×4
電源	DC5V、最大5W
寸法・質量(※)	W436×H44×D108mm、約750g

※突起部除く

1:8 DVI 分配機

EXT-DVI-148

194,400円 (税抜180,000円)

HDCP 1U

対応信号: DVI (1入力8出力)

1系統のDVI信号を8系統に分配・出力。

- 最大対応解像度:1920×1200、1080p
- DDWG DVI仕様に準拠。

梱包内容

- 本体
- DVIケーブル(1.8m)×1
- ラックマウント金具一式
- 電源アダプター(EXT-PS24U375A)×1

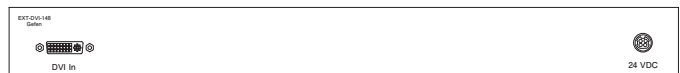

ビデオアンプ帯域	165MHz
入力ビデオ信号	1.2Vp-p
入力DDC信号	5Vp-p (TTL)
最大対応解像度	1920×1200、1080p
ビデオ入力端子	DVI-I (29ピン、メス、DVI-D信号のみ)×1
ビデオ出力端子	DVI-I (29ピン、メス、DVI-D信号のみ)×8
電源	DC24V、最大60W
寸法・質量(※)	W435×H44×D137mm、約1kg

※突起部除く

1:4 ディスプレイポート分配機

EXT-DP-144

97,200円 (税抜90,000円)

HDCP EDID マネージメント

対応信号: ディスプレイポート1.1a(1入力4出力)

1系統のディスプレイポート信号を4系統に分配。

- 最大対応解像度:2560×1600、1080p
- 最大LPCM7.1chのオーディオに対応(32kHz~192kHzサンプリングレート)。
- ディスプレイポートVer.1.1a対応。
- 内蔵のEDID情報を送出するINTモードと出力に接続されている表示機器のEDID情報を送出するEXTモードの切り替えが可能。

内蔵EDIDデータ

・640×480	・800×600	・1024×768	・1280×720	・1280×800
・1280×1024	・1360×768	・1400×1050	・1440×900	・1600×900
・1600×1200	・1680×1050	・1792×1344	・1800×1440	・1856×1392
・1920×1080	・1920×1200	・2048×1536	・2560×1440	

※出力1に接続しているモニターのEDID情報をソース機器に送ります。

梱包内容

- 本体
- ディスプレイポートケーブル(1.8m)×1
- 電源アダプター(EXT-PS53AIP)×1

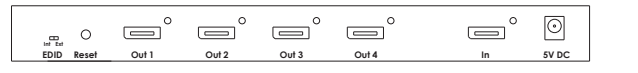

最大ピクセルクロック	300MHz
最大データレート	10.8Gbps
最大対応解像度	2560×1600、1080p
ビデオ入力端子	ディスプレイポート(メス)×1
ビデオ出力端子	ディスプレイポート(メス)×4
電源	DC5V、最大15W
寸法・質量(※)	W272×H26×D123mm、約950g

※突起部除く

Video Over IP

延長機

切替機

スケーラー/コンバーター

分配機

ジェネレーター

アクセサリ

ソフトウェア



4K HDMI 分配機

EXT-UHD600-12

EXT-UHD600-14

EXT-UHD600-18

60,480円(税抜56,000円)

84,240円(税抜78,000円)

118,800円(税抜110,000円)

HDCP2.2/1.4 **EDID マネージメント** **4K@60Hz**



EXT-UHD600-12



EXT-UHD600-14



EXT-UHD600-18

対応信号: **HDMI2.0**
 コントロール: **Syner-G**

1系統の4K@60Hzソースを最大8台の表示機器に分配。

- 2分配モデル(-12)、4分配モデル(-14)、8分配モデル(-18)の3モデルを用意。
- 最大対応解像度:
 - 4K DCI:4096×2160@60Hz(4:4:4)
 - 4K UHD:3840×2160@60Hz(4:4:4)
 - 1080pフルHD
 - 1920×1200(WUXGA)
- HDCP2.2および1.4に対応。
- HDR(High Dynamic Range) 10bit 4K(60Hz 4:2:0)および4K(24Hz 4:4:4)に対応。
- 12bit Deep Color 1080p(60Hz 4:4:4)に対応。
- 3DTV/パススルー、Lip-Sync/パススルー。
- EDIDマネージメントとオーディオモードセレクト機能でソース機器と表示機器の迅速な確立を実現。
- LPCM7.1、Dolby Atmos、Dolby TrueHD、DTS:X、DTS-HD Master Audio対応。
- DVI to HDMIケーブル(別売)を使用することで、DVIソース機器とDVIディスプレイを使用可能。最大1080pフルHD、1920×1200(WUXGA)に対応。
- Syner-Gを利用して、EDIDマネージメントとファームウェアのアップデートが可能。
- HDMI出力は5V 500mAの電源供給可能(出力1/2のみ)。
- ロック式電源端子を採用。

■ 梱包内容

- ・本体
- ・HDMIケーブル(1.8m, MonoLOK)×1
- ・L字型ブラケット×2
- ・L字型ブラケット固定用ネジ(M3-6mm)×4
- ・別売の1Uラックマウントトレイ(EXT-RACK-1U-GRY)固定用ネジ×2
- ・ゴム足×4
- ・電源アダプター×1

	EXT-UHD600-12	EXT-UHD600-14	EXT-UHD600-18
最大ピクセルクロック	600MHz		
最大対応解像度	4K DCI:4096×2160@60Hz(4:4:4) 4K UHD:3840×2160@60Hz(4:4:4) 1080pフルHD、1920×1200(WUXGA)		
対応音声形式	LPCM7.1 Audio, Dolby Atmos, Dolby TrueHD, DTS:X, DTS-HD Master Audio		
HDMI入力端子	HDMI Type A (19ピン、メス, monoLOK)		
HDMI出力端子	HDMI Type A(19ピン、メス, MonoLOK)×2 ※HDMI出力1/2の18ピンからは5V@500mAの電源を供給可能	HDMI Type A(19ピン、メス, MonoLOK)×4 ※HDMI出力1/2の18ピンからは5V@500mAの電源を供給可能	HDMI Type A(19ピン、メス, MonoLOK)×8 ※HDMI出力1/2の18ピンからは5V@500mAの電源を供給可能
USBポート	Mini-B		
電源	DC5V、6.5W	DC5V、7.5W	DC5V、14.5W
寸法・質量(※)	W213×H25×D93mm 約300g	W213×H25×D93mm 約300g	W430×H43×D159mm 約1.2kg

※突起部除く

■ 接続例

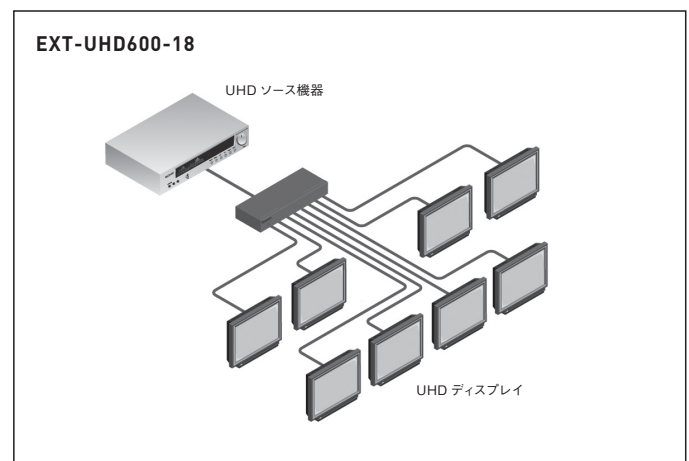

EXT-UHD600-12



EXT-UHD600-14



EXT-UHD600-18

Video Over IP

延長機

切替機

スケーラー/コンバーター

分配機

ジェネレーター

アクセサリ

ソフトウェア

HD パターン・ジェネレーター

GTB-HD-SIGGEN

194,400円(税抜180,000円)

HDCP

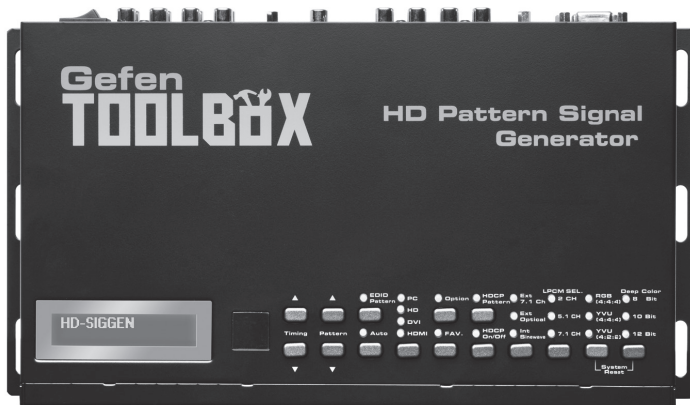

対応入力信号:	HDMI	TOSLINK	RCA		
対応出力信号:	HDMI	VGA	TOSLINK	S/PDIF	RCA
コントロール:	RS-232	IRリモコン	本体スイッチ		

HDMIおよびVGA出力が可能。
豊富なテストパターンも内蔵したHDパターン・ジェネレーター。

- HDMIおよびVGA出力が可能。
- 最大出力解像度:1920×1200、1080p
- 豊富なテストパターンを用意。
39タイミング
41パターン
- RGB4:4:4、YCbCr4:4:4、YCbCr4:2:2のカラースペース出力。
- NTSC、PALをサポート。
- 接続機器のHDCPテスト可能。
- 接続表示機器や入力ソース機器のEDID情報の確認。
- 2ch、5.1ch、7.1ch、LPCMのサイン波を内蔵。
- 壁面への設置も可能な軽量コンパクトな筐体。
- RS-232コントロール(専用アプリケーション使用)。
- 12bit Deep Colorをサポート。
- 接続されたソース表示機器のEDID情報の確認も可能。

最大ピクセルクロック	225MHz
入力ビデオ信号	1.2Vp-p
入力DDC信号	5Vp-p(TTL)
最大出力解像度	1920×1200、1080p
ビデオ入力端子	HDMI Type A(19ピン)、MS、MonoLOK)×1
アナログビデオ出力端子	VGA HD-15(メス)×1
デジタルビデオ出力端子	HDMI Type A(19ピン、MS、MonoLOK)×1
アナログオーディオ入力端子	RCA (FL、FR、C、LFE、SL、SR、SSL、SSR)
アナログオーディオ出力端子	RCA (FL、FR、C、LFE、SL、SR、SSL、SSR)
デジタルオーディオ入力端子	TOSLINK×1
デジタルオーディオ出力端子	TOSLINK×1、S/PDIF×1
アナログオーディオ入力インピーダンス	10kΩ
周波数特性	20Hz~20kHz(±0.5dB)
S/N比	90dB以上
THD	0.001%以下@1kHz(2Vrms)
クロストーク	90dB以上
RS-232端子	D-Sub9ピン(メス)×1
電源	DC5V、最大13W
寸法 質量(※)	W280×H44×D165mm、約1.5kg

※突起部除く

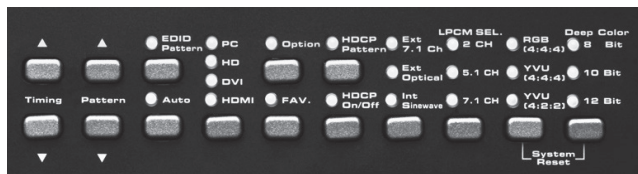

▲本体スイッチ

■ 梱包内容

- ・ 本体
- ・ HDMIケーブル(1.8m、M-M)×1
- ・ IRリモコン×1
- ・ 電源アダプター(EXT-PS526AIPN)×1

■ 接続例

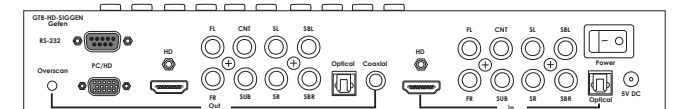
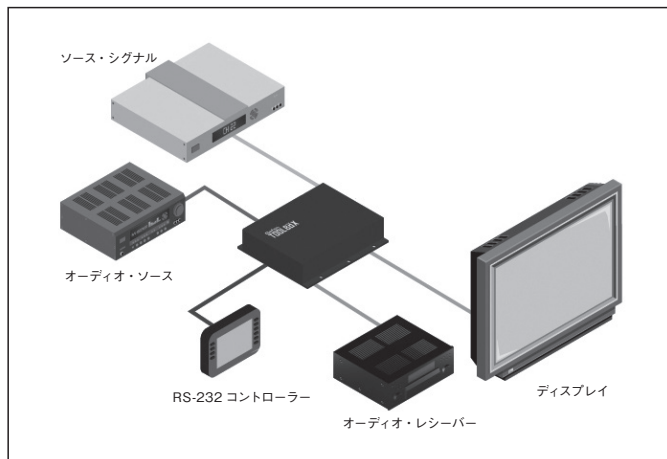

Video Over IP

延長機

切替機

スケーラー/コンバーター

分配機

ジェネレーター

アクセサリ

ソフトウェア

DVI EDID エミュレーター

EXT-DVI-EDIDP

24,840円(税抜23,000円)

HDCP

対応信号: DVI

HDTVディスプレイのEDID情報を記憶するDVI EDID エミュレーター。

- 最大対応解像度:2K、3840×2400(デュアルリンク)、1920×1200(シングルリンク)
- EDID情報記録後は電源なしで使用可能。
- 5種類のプリプログラムを内蔵。
- 誤書込防止(ライトプロテクト)機能。
- VGA表示機器のEDID情報も記録可能。
- HDCPパススルー。

*VGA EDID情報を記録するには別途DVIケーブルやアダプターが必要です。

■ 梱包内容

- ・本体
- ・DVIケーブル(30cm、M-M)×1
- ・電源アダプター(EXT-PS51AIP)×1

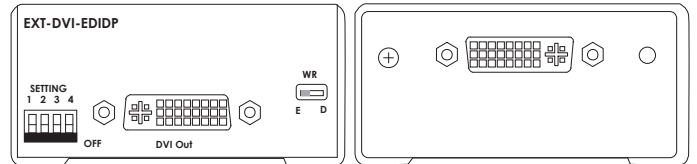

ビデオアンプ帯域	165MHz×2
入力ビデオ信号	1.2Vp-p
入力DDC信号	5Vp-p(TTL)
最大対応解像度	2K、3840×2400(デュアルリンク)、1920×1200(シングルリンク)
EDIDメモリー	256バイト
ビデオ入力端子	DVI-I(29ピン、メス)×1
ビデオ出力端子	DVI-I(29ピン、メス)×1
電源	DC5V、最大5W
寸法・質量(※)	W69×H33×D46mm、約86g

※突起部除く

●内蔵EDID情報

EDID	DIPスイッチ			内蔵解像度	リフレッシュレート	音声形式
	1	2	3			
1	ON	OFF	OFF	720×576p(4:3)、720×576p(16:9)、1280×720p(16:9)、1920×1080p(16:9)、*1920×1080i(16:9)	50Hz	PCM(8ch)
2	OFF	ON	OFF	720×576p(4:6)、1440×480i(16:9)、1280×720p(16:9)、1920×1080p(16:9)、*1920×1080i(16:9)	59.94/60Hz	PCM(8ch)
3	ON	ON	OFF	720×576p(4:3)、720×576p(16:9)、1280×720p(16:9)、1920×1080p(16:9)、*1920×1080i(16:9)	50Hz	PCM(2ch)
4	OFF	OFF	ON	720×480(16:9)、720×576p(16:9)、1280×720p(16:9)、1920×1080p(16:9)、*1920×1080i(16:9)	59.94/60Hz	PCM(2ch)
5	ON	OFF	ON	720×480p(4:3)、1440×480p(4:3)、720×480p(16:9)、1440×480p(16:9)、1280×720p(16:9)、1920×1080i(16:9)、*1920×1080p(16:9)	59.94/60Hz	PCM(2ch)、PCM(8ch)、DTS、Dolby

その他のアクセサリ

1Uラックマウントトレイ

EXT-RACK-1U (ブロンズ)

EXT-RACK-1U-GRY (シルバー)

各10,800円(税抜各10,000円)

- 寸法:W434×H44×D152mm。
- 色:ブロンズまたはシルバー。



IR 延長受光部

EXT-RMT-EXTIRN

6,264円(税抜5,800円)

- 切替機などのIR受光部の延長に使用。
- ケーブル長1.8m。
- IR周波数:30kHz~60kHz。
- 3.5mmステレオミニプラグ。



IR エミッター

EXT-IREMIT

1,836円(税抜1,700円)

- IRバックチャンネル機能を使用してブルーレイプレイヤーなどのソース機器を操作する時に使用。
- 全長約3m。
- 3.5mmモノラルミニプラグ。



HDMI EDID エミュレーター

EXT-HD-EDIDPN

30,240円(税抜28,000円)

HDCP EDID マネージメント



対応信号:

コントロール:

HDTVディスプレイのEDID情報を記憶するHDMI EDID エミュレーター。

- 最大対応解像度:1920×1200、1080p
- HDMI対応:12bit Deep Color、LPCM7.1、Dolby TrueHD、Dolby Digital Plus、DTS-HD Master Audio、3DTV/パススルー、Lip-Sync/パススルー、CEC/パススルー
- HDCP/パススルー。
- Gefen製品専用のマネージメントソフトウェア“Syner-G Software”のManage、Configure、Updateに対応。
- DDCリクロック。
- ディスプレイからのEDID情報を保存。
- 6種類のアプリプログラムを内蔵、6種類のユーザー・プログラムを保存可能。

■ 梱包内容

- ・ 本体
- ・ HDMIケーブル(30cm、MonoLOK)×1
- ・ MiniUSB~USBケーブル(1.8m)×1
- ・ 電源アダプター(EXT-PS51AIP)×1

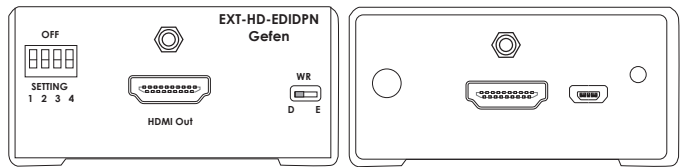

最大ピクセルクロック	225MHz
最大TMDSクロック	225MHz
最大対応解像度	1920×1200、1080p
ビデオ入力端子	HDMI Type A(19ピン、メス、MonoLOK)×1
ビデオ出力端子	HDMI Type A(19ピン、メス、MonoLOK)×1
USB端子	Mini-B×1
EDIDメモリー	256バイト
電源	DC5V、最大5W
寸法・質量(※)	W68×H33×D46mm、約80g

※突起部除く

● 内蔵EDID情報

EDID Bank	1	2	3	4	5	6
DIP SW 1	ON	OFF	ON	OFF	ON	OFF
DIP SW 2	OFF	ON	ON	OFF	OFF	ON
DIP SW 3	OFF	OFF	OFF	ON	ON	ON
内蔵解像度	640×480@60Hz、1920×1080i@50Hz(16:9,1:1)Native、1280×720p@50Hz(16:9,1:1)、720×576p@50Hz(4:3,16:15)、720×576p@50Hz(16:9,64:45)、1920×1080p@50Hz(16:9,1:1)	640×480@60Hz、1920×1080i@50Hz(16:9,1:1)Native、1280×720p@50Hz(16:9,1:1)、720×576p@50Hz(4:3,16:15)、720×576p@50Hz(16:9,64:45)、1920×1080p@50Hz(16:9,1:1)	640×480@60Hz、1920×1080i@50Hz(16:9,1:1)Native、1280×720p@50Hz(16:9,1:1)、720×576p@50Hz(4:3,16:15)、720×576p@50Hz(16:9,64:45)、1920×1080p@50Hz(16:9,1:1)	640×480@60Hz、1920×1080i@59.94/60Hz(16:9,1:1)Native、1280×720p@59.94/60Hz(16:9,1:1)、720×480p@59.94/60Hz(16:9,32:27)、720(1440)×480i@59.94/60Hz(16:9,32:27)、1920×1080p@59.94/60Hz(16:9,1:1)	720×400@70Hz、640×480@60Hz、800×600@60Hz、1024×768@60Hz、1280×720@60Hz(16:9)、1280×1024@60Hz(5:4)、1920×1080i@59.94/60Hz(16:9,1:1)、1280×720p@59.94/60Hz(16:9,1:1)、720×480p@59.94/60Hz(4:3,8:9)(16:9,32:27)、1920×1080p@59.94/60Hz(16:9,1:1)Native、1440×480p@59.94/60Hz(4:6,4:9 or 8:9)(16:9,16:27 or 32:27)	720×400@70Hz、640×480@60/67/72/75Hz、800×600@60/72/75Hz、832×624@75Hz、1024×768@60/70/75Hz、1280×1024@75Hz、1152×870@75Hz、1152×864@75Hz(4:3)、1280×800@60Hz(16:10)、1280×960@60Hz(4:3)、1280×1024@60Hz(5:4)、1440×900@75Hz(16:10)、1680×1050@60Hz(16:10)、1600×1200@60Hz(4:3)、1920×1080i@59.94/60Hz(16:9,1:1)Native、1280×720p@59.94/60Hz(16:9,1:1)、1920×1080i@59.94/60Hz(16:9,1:1)、720×480p@59.94/60Hz(16:9,32:27)、1920×1080p@23.97/24Hz(16:9,1:1)、1920×1080p@29.97/30Hz(16:9,1:1)、640×480p@59.94/60Hz(4:3,1:1)
音声形式	LPCM、8ch、24/20/16bit	LPCM、8ch、24/20/16bit	LPCM、2ch、24/20/16bit	LPCM、2ch、24/20/16bit	LPCM、8ch、24/20/16bit LPCM、2ch、24/20/16bit	LPCM、2ch、24/20/16bit
サンプリング周波数	48/44.1/32kHz	48/44.1/32kHz	48/44.1/32kHz	48/44.1/32kHz	96/88.2/48/44.1/32kHz 192/176.4/96/88.2/48/44.1/32kHz	48/44.1/32kHz
カラースペース	YCbCr 4:4:4、YCbCr 4:2:2					

電源アダプター

型番	価格	仕様
EXT-PS51AIP-6	5,400円(税抜5,000円)	5V、1A
EXT-PS51AIP-1.3-6	5,400円(税抜5,000円)	5V、1A、1.3mmプラグ
EXT-PS526AIP-LP	5,400円(税抜5,000円)	5V、2.6A、ロック式
EXT-PS526AIPN-6	5,184円(税抜4,800円)	5V、2.6A、ロックなし
EXT-PS54AULPN-6	6,264円(税抜5,800円)	5V、4A、ロック式
EXT-PS58AU	12,960円(税抜12,000円)	5V、8A
EXT-PS58AULP	12,960円(税抜12,000円)	5V、8A、ロック式

型番	価格	仕様
EXT-PS121.5AIP-3P-6	6,480円(税抜6,000円)	12V、1.5A
EXT-PS12U3AIP-LP-6	6,480円(税抜6,000円)	12V、3A、ロック式
EXT-PS12U35A-6	6,480円(税抜6,000円)	12V、3.5A
EXT-PS125AU-3P-6	6,480円(税抜6,000円)	12V、5A
EXT-PS24U1AIP-6	9,180円(税抜8,500円)	24V、1A
EXT-PS24U-0-6	10,800円(税抜10,000円)	24V、2.7A

Syner-G Software Suite

シナジー・ソフトウェア・スイート

Gefen Syner-G Software Suiteは、本体の設定や操作を行うGefen製品専用のマネージメント・ソフトウェアです。

Syner-Gソフトウェアを使用することで、迅速かつ正確に、そして容易に製品を使用することができます。

※製品によって使用できる機能は異なります。



Discover

- 同一ネットワーク内にあるSyner-G対応製品を検出。
- 検出したGefen製品に直接アクセスし、設定や操作を実行。
- 製品がフィールドのどこにあるかひと目で見つけることができる Show Me機能搭載。

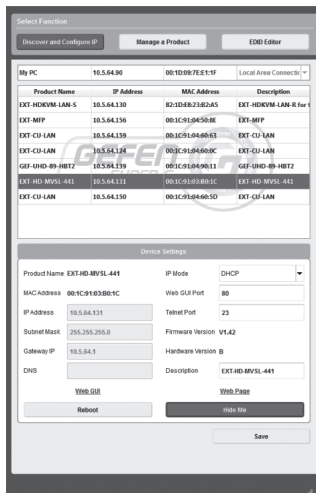

Discover画面

Configure

- Webブラウザを持たない製品へもUSB経由でアクセス。
- コントラストやブライトネスの調整など、全ての調整や設定・操作をSyner-Gから実行。



Configure画面

Manage

- EDID情報の確認・編集。
- EDID情報の編集を行い、編集データをEDIDエミュレーターなどへ反映。



Manage画面

Monitor

- 接続している製品の状態をひと目で確認できるため、トラブルシューティングを容易に実行。

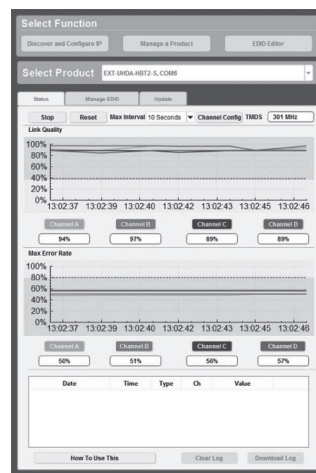

Monitor画面

Update

- Syner-Gから直接ファームウェアのアップデートを実行。

■ E

EXT-3G-HD-C	65	EXT-HD-3G-C	62	EXT-UHDA-HBTL-RX	10
EXT-4K300A-MF-41-HBTLS	11	EXT-HD-CP-FM10	43	EXT-UHDKA-LANS-RX	21
EXT-4K600A-MF-51-HBTLS	11	EXT-HD-EDIDPN	73	EXT-UHDKA-LANS-TX	21
EXT-ADA-LAN-RX	24	EXT-HD-MVSL-441	53	EXT-UHDV-HBTLS-TX	10
EXT-ADA-LAN-TX	24	EXT-HD-SL-444	55	EXT-UHDV-KA-LANS-RX	19
EXT-AUD-1000	48	EXT-HD2IRS-LAN-RX	16	EXT-UHDV-KA-LANS-TX	19
EXT-CAT5-1600HD	27	EXT-HD2IRS-LAN-TX	16	EXT-UHDV-WP-HBTLS-TX	10
EXT-CU-LAN	26	EXT-HDBOOST-141	44	EXT-USB-400FON	47
EXT-DIGAUD-141	49	EXT-HDKVM-LANRX	16	EXT-USB2.0-LR	46
EXT-DP-144	69	EXT-HDKVM-LANTX	16	EXT-USB2.0-SR	46
EXT-DP-4K600-1SC	45	EXT-HDMI1.3-141SBP	44	EXT-VGA-141LR	29
EXT-DP-CP-2FO	45	EXT-HDVGA-3G-SC	60	EXT-VGA-141SRN	29
EXT-DP-CP-FM10	45	EXT-IREMIT	72	EXT-VGA-AUDIO-141	30
EXT-DPKA-LANS-RX	25	EXT-MFP	67	EXT-VGA-DVI-SC	62
EXT-DPKA-LANS-TX	25	EXT-PS121.5AIP-3P-6	73	EXT-VGAA-HD-SC	63
EXT-DPKVM-241	49	EXT-PS125AU-3P-6	73	EXT-VGAKA-LANS-RX	23
EXT-DVI-141DLBP	35	EXT-PS12U35A-6	73	EXT-VGAKA-LANS-TX	23
EXT-DVI-142DLN	68	EXT-PS12U3AIP-LP-6	73	EXT-VGAKVM-LANRX	18
EXT-DVI-144DL	68	EXT-PS24U-0-6	73	EXT-VGAKVM-LANTX	18
EXT-DVI-144N	69	EXT-PS24U1AIP-6	73	EXT-VGARS232-141	30
EXT-DVI-148	69	EXT-PS51AIP-1.3-6	73		
EXT-DVI-1CAT5-ELR	31	EXT-PS51AIP-6	73	■ G	
EXT-DVI-1CAT5-SR	31	EXT-PS526AIP-LP	73	GEF-DVI-FM1500	32
EXT-DVI-2-HSDISSL	60	EXT-PS526AIPN-6	73	GEF-DVIKVM-848DL-PB	54
EXT-DVI-2-VGAN	61	EXT-PS54AULPN-6	73	GEF-UHD-89-HBT2	58
EXT-DVI-3600HD	27	EXT-PS58AU	73	GTB-HD-SIGGEN	71
EXT-DVI-444DL	53	EXT-PS58AULP	73	GTB-HD4K2K-848-BLK	55
EXT-DVI-CP-FM10	34	EXT-RACK-1U	72	GTB-UHD-HBT	36
EXT-DVI-EDIDP	72	EXT-RACK-1U-GRY	72	GTB-UHD-HBT2	41
EXT-DVI-FM15	32	EXT-RMT-EXTIRN	72	GTB-UHD-HBTL	37
EXT-DVI-FM2500	33	EXT-RS232	48	GTB-UHD600-HBT	38
EXT-DVI-FM500	33	EXT-UHD-88	57	GTB-UHD600-HBTL	39
EXT-DVI-FMP	34	EXT-UHD-CAT5-ELRPOL	40	GTB-USB2.0-4LR-BLK	47
EXT-DVIK-MV-41	51	EXT-UHD-LANS-RX	20	GTV-AAUD-2-DIGAUD	65
EXT-DVIKA-HBT2	28	EXT-UHD-LANS-TX	20	GTV-COMPSVID-2-HDMIS	64
EXT-DVIKA-LANS-RX	22	EXT-UHD600-12	70	GTV-DIGAUD-2-AAUD	66
EXT-DVIKA-LANS-TX	22	EXT-UHD600-14	70	GTV-DIGAUDT-141	66
EXT-DVIKVM-241DL	50	EXT-UHD600-18	70	GTV-DVIDL-2-MDP	61
EXT-DVIKVM-444DL	54	EXT-UHD600-1SC	43	GTV-HDMI-2-COMPSVIDSN	63
EXT-DVIKVM-841DL	50	EXT-UHD600-41	52	GTV-HDMI-2-HDMIAUD	64
EXT-DVIKVM-LAN-LRX	17	EXT-UHD600A-12-DS	59	GTV-HDMI1.3-441N	52
EXT-DVIKVM-LAN-LTX	17	EXT-UHD600A-44	56		
EXT-DVIKVM-LANRX	17	EXT-UHD600A-MVSL-41	11	■ S	
EXT-DVIKVM-LANTX	17	EXT-UHDA-HBT2	42	Syner-G Software Suite	74



ヒビノインターサウンド株式会社
 〒108-0075 東京都港区港南3-5-12
 TEL: 03-5783-3880 FAX: 03-5783-3881
 E-mail: info@hibino-intersound.co.jp

- 商品を安全にお使いいただくために、設置・運用には十分な安全対策を行ってください。
- 価格には、配送や設置、使用済み機器の引き取りに掛かる費用は含まれておりません。
- 商品写真は、実際の商品と一部異なる場合があります。
- 掲載内容は発行時のもので、予告なく変更されることがあります。変更により発生したいかなる損害に対しても、弊社は責任を負いかねます。
- 記載されている商品名、会社名等は各社の登録商標、または商標です。

<http://www.hibino-intersound.co.jp/>