



4x1 Multiview Seamless Switcher

4 × 1 マルチビュー HDMI シームレス切替機

型番 : EXT-HD-MVSL-441

取扱説明書



◆はじめに

■安全上の注意

この度は Gefen 製品をお買いあげいただき、ありがとうございます。機器のセッティングを行う前に、この取扱説明書を十分にお読みください。この説明書には取り扱い上の注意や、購入された製品を最適にお使いいただくための手順が記載されています。長くご愛用いただくため、製品のパッケージと取扱説明書を保存してください。

●注意事項は危険や損害の大きさと切迫の程度を明示するために、誤った扱いをすると生じることが想定される内容を次の定義のように「警告」「注意」の二つに区分しています。



警告 この表示内容を無視して誤った取り扱いをすると、死亡または重傷を負う可能性が想定される内容です。

- ・ 必ず付属の電源アダプター、電源ケーブルを使用してください。これ以外の物を使用すると火災の原因となり大変危険です。また、付属の電源アダプター、電源ケーブルを他の製品で使用しないでください。
- ・ AC100V、50Hz/60Hz の電源で使用してください。異なる電源で使用すると火災や感電の原因となります。
- ・ 分解や改造は行わないでください。分解や改造は保証期間内でも保証の対象外となるばかりでなく、火災や感電の原因となり危険です。
- ・ 雷が鳴り出したら、金属部分や電源プラグには触れないでください。感電する恐れがあります。
- ・ 煙が出る、異臭がする、水や異物が入った、本体や電源ケーブル・プラグが破損した等の異常があるときは、ただちに電源を切って電源プラグをコンセントから抜き、修理を依頼してください。異常状態のまま使用すると、火災や感電の原因となります。



注意 この表示内容を無視して誤った取り扱いをすると、傷害を負う可能性または物的損害が発生する可能性が想定される内容です。

- ・ 万一、落としたり破損が生じた場合は、そのまま使用せずに修理を依頼してください。そのまま使用すると、火災の原因となることがあります。
- ・ 以下のような場所には設置しないでください。
直射日光の当たる場所 / 極度の低温または高温の場所 / 湿気の多い場所 / ほこりの多い場所 / 振動の多い場所 / 風通しの悪い場所
- ・ 配線は電源を切ってから行ってください。電源を入れたまま配線すると、感電する恐れがあります。また、誤配線によるショート等は火災の原因となります。
- ・ ご使用にならないときは、安全のため必ず電源プラグをコンセントから抜いてください。火災の原因となることがあります。
- ・ 廃棄は専門業者に依頼してください。燃やすと化学物質などで健康を損ねたり火災などの原因となります。

■製品の特長

- ・ 4 入力 1 出力のシームレス切替機。
- ・ 4 系統の HD 入力をひとつの HDTV 表示機器で同時に表示。
- ・ 画面サイズ調整やスケーリングは個別に調整可能。
- ・ 最大対応解像度は 1080p フル HD、1920x1200(WUXGA)。
- ・ HDCP に準拠。
- ・ 遅延やフレームロスなく、シームレスに切替可能。
- ・ 単画面構成を含む 5 種類の標準ウィンドウ構成を提供する 5 個のデフォルトプリセットスイッチのほか、ユーザー設定の保存 / 呼び出しが可能なカスタムプリセットスイッチを 5 個装備。
- ・ ウェブサーバーインターフェースまたは USB 経由でファームウェアのフィールドアップグレードが可能。
- ・ 使い易いオンスクリーンメニューとウェブサーバーインターフェイス。
- ・ IR コントロール端子を搭載しており、IR リモコンが付属。
- ・ ロック式電源。
- ・ ラックマウント金具付属。1U サイズ。

■梱包内容の確認

万が一足りないものがありましたら、購入された販売店までご連絡ください。

- ・ 本体 × 1
- ・ HDMI ケーブル (1.8m、ロック式) × 4
- ・ D-Sub9 ピンケーブル (1.8m) × 1
- ・ IR 延長受光部 (EXT-RMT-EXTIRN) × 1
- ・ IR リモコン × 1
- ・ ラックマウント金具一式
- ・ 電源アダプター (ロック式) × 1

目次

◆はじめに	2	◆高度な操作	29	●#show_ipmode.....	36
■安全上の注意		■RS-232とIPの構成		●#show_ir	
■製品の特長		●RS-232インターフェイス		●#show_mac_addr	
■梱包内容の確認		●RS-232 の設定		●#show_netmask	
■目次	3	●IP/UDPの構成		●#show_osd	
◆各部の名称と機能	4	■コマンド一覧.....	30	●#show_output	
■本体		●#chromakey.....	31	●#show_power	
●前面		●#chromakey_color		●#show_preset_name	
●背面		●#display_telnet_welcome		●#show_saturation	
■IR リモコン.....	5	●#fade		●#show_tcp_access	
●前面		●#fadefault		●#show_telnet_port	
●背面		●#help		●#show_udp_port	
●電池交換.....	6	●#lock_aspect		●#show_udp_remote_ip	
●チャンネル設定		●#lock_edid		●#show_udp_remote_port.....	37
■接続		●#mask		●#show_ver_data	
◆操作方法	7	●#mirror		●#unmask	
■はじめに		●#mute		●#use_tcp_access	
●スタンバイモード		●#power	32	●#use_telnet_pass	
●本体の電源をONにする		●#reboot		●#use_udp_access	
■ウィンドウの基本		●#recall_preset		●m	
●ウィンドウ構成の選択		●#rotate		●r	
●シングルウィンドウについて.....	8	●#save_preset 1		●s	
●ルーティングステータスの変更		●#set_bank_name		■ウェブインターフェース	38
(シングルウィンドウ).....	9	●#set_brightness		●内蔵ウェブインターフェース の使用	
●マルチウィンドウについて.....	10	●#set_contrast		●Routing	
●出力のマスキング/マスキング解除	12	●#set_edid		●Presets.....	44
●ウィンドウの順序	13	●#set_gateway		●EDID⇒Assign	45
●ウィンドウの順序を指定する		●#set_hdcp		●EDID⇒Bank Name	47
■ビデオエフェクト.....	14	●#set_hposition.....	33	●EDID⇒Upload/Download	
●フェード		●#set_hsize		●Network.....	48
●クロマキー		●#set_http_port		●System.....	50
●ミラー	15	●#set_hue		◆付録.....	51
■本体のロック/ロック解除	16	●#set_ipadd		■ファームウェアのアップグレード	
●前面パネルスイッチによる操作		●#set_ipmode		■ラックマウント方法	
●IRリモコンによる操作		●#set_ir		■仕様	52
■IR延長器の使用	17	●#set_netmask			
■メニューシステム.....	18	●#set_osd			
●メニューシステムへのアクセス		●#set_output			
●出力解像度の設定	20	●#set_preset_name.....	34		
●輝度の調整		●#set_priority			
●コントラストの調整.....	21	●#set_saturation			
●サチュレーションの調整	22	●#set_tcp_user			
●色合いの調整		●#set_telnet_pass			
●OSDの設定	23	●#set_telnet_port			
▼Info Display		●#set_udp_port			
▼H Offset		●#set_udp_remote_ip			
▼V Offset		●#set_udp_remote_port			
▼Timeout		●#set_vposition			
●EDIDマネージメント.....	24	●#set_vsize			
▼EDIDの選択		●#set_webui_ad_pass.....	35		
●ミラー		●#set_webui_op_pass			
●フェードイン/アウト	25	●#show_bank_name			
●クロマキー.....	26	●#show_brightness			
●IP設定の変更		●#show_chromakey_color			
●Telnet設定の変更.....	27	●#show_contrast			
●UDP設定の変更	28	●#show_gateway			
●システム設定		●#show_hdcp			
		●#show_http_port			
		●#show_hue			
		●#show_ip			
		●#show_ipconfig			

◆各部の名称と機能

■本体

●前面パネル

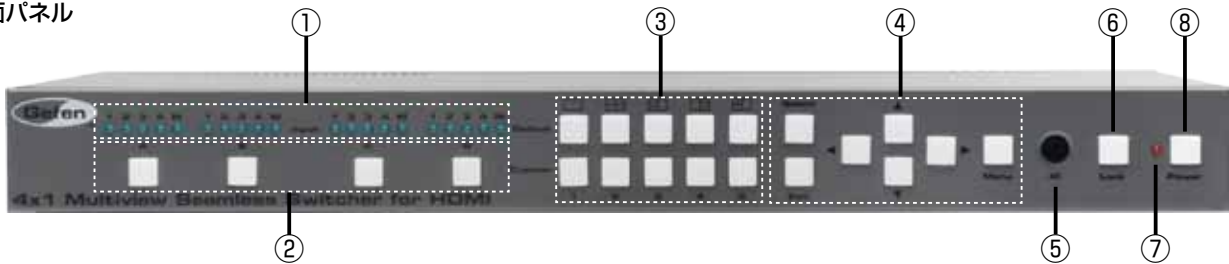

① Input : 入力インジケータ	各入力ステータスを表示します。詳しくは 7 ページ「 ■ ウインドウの基本」を参照してください。
②ウインドウスイッチ (A ~ D)	1 画面に最大 4 つのウインドウを表示します。
③プリセットスイッチ	ウインドウ構成を選択します。5 個のデフォルトプリセット (Default) と 5 個のユーザープリセットがあります。詳しくは 7 ページ「ウインドウの基本」を参照してください。
④メニューシステム操作スイッチ	内蔵メニューシステムの設定を選択 / 変更します。詳しくは 18 ページ「 ■ メニューシステム」を参照してください。
⑤ IR	付属の IR リモコンからの IR 信号を受信します。
⑥ Lock : ロックスイッチ	本体をロックします。詳しくは 16 ページ「 ■ 本体のロック / ロック解除」を参照してください。
⑦スタンバイ LED インジケータ	電源アダプターを接続した通電状態で、スタンバイモードの時に点灯します。
⑧ Power : 電源スイッチ	本体の電源を ON/OFF します。電源 ON の時に点灯します。

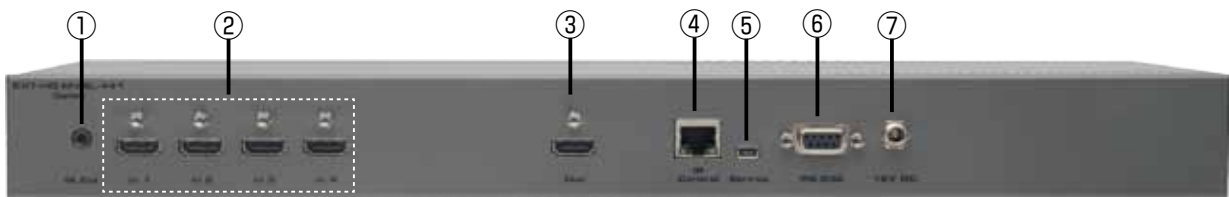

●背面パネル

① IR Ext : IR 延長端子	付属の IR 延長受光部 (EXT-RMT-EXTIRN) を接続します。
② In 1 ~ In 4 : HDMI 入力端子	HDMI ケーブルを使用して最大 4 系統の HD ソース機器を接続します。
③ HDMI Out : HDMI 出力端子	HDMI ケーブルを使用して HD 表示機器を接続します。
④ IP Cont. : IP コントロールポート	イーサネットケーブルを使用してローカルエリアネットワーク (LAN) に接続します (IP 制御)。詳しくは 29 ページ「 ■ RS-232 と IP の構成」を参照してください。
⑤ USB : USB 端子	ファームウェアのアップグレードに使用します。詳しくは 51 ページ「 ■ ファームウェアのアップグレード」を参照してください。
⑥ RS-232 : RS-232 端子	RS-232 ケーブルを使用して RS-232 機器を接続します。詳しくは 29 ページ「 ■ RS-232 と IP の構成」を参照してください。
⑦ 12V DC : 電源端子	付属の電源アダプターを接続します。ロック式端子の締めすぎにご注意ください。

■ IR リモコン

● 前面

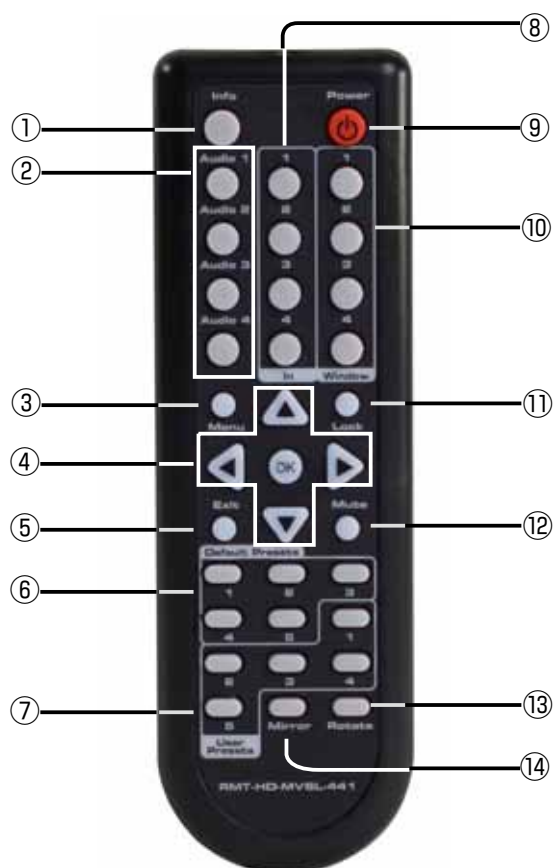

● 背面



▲電池カバー

① Info ボタン	出力の情報を表示します。
② Audio(1 ~ 4) : オーディオソース切替ボタン	出力するオーディオソース機器を選択します。
③ Menu : メニューボタン	内蔵のメニューシステムを呼び出します。
④ ◀▶▲▼ OK ボタン	メニューシステムの機能へのアクセス、変更に使用します。矢印ボタンでメニューの切り替えや値の変更を行います。OK ボタンで選択項目を確定します。
⑤ Exit ボタン	メインメニューまたはサブメニューを終了します。
⑥ Default Presets : デフォルトプリセットボタン (1 ~ 5)	ウィンドウ構成を選択します。詳しくは 7 ページ「■ウィンドウの基本」を参照してください。
⑦ User Presets : ユーザープリセットボタン (1 ~ 5)	ウィンドウ構成のカスタムプリセットを保存します。詳しくは 7 ページ「■ウィンドウの基本」を参照してください。
⑧ In(1 ~ 4) : 入力選択ボタン	入力を選択します。
⑨ Power : 電源スイッチ	本体の電源を ON/OFF します。
⑩ Window(1 ~ 4) : ウィンドウ選択ボタン	ウィンドウを選択します。これらのボタンは前面パネル② (ウィンドウ A ~ D) のスイッチと連動します。詳しくは 7 ページ「■ウィンドウの基本」を参照してください。
⑪ Lock : ロック	本体をロック / ロック解除します。
⑫ Mute : ミュートボタン	全出力の音声信号をミュートします。
⑬ Rotate : 回転ボタン	今後のファームウェアリリースで対応予定の機能です。
⑭ Mirror : ミラーボタン	ウィンドウ出力画面を水平に反転します (Y 軸を中心に 180° 回転)。
⑮ バッテリースロット	電池を収納します。単 4 電池をご使用ください。詳しくは 6 ページ「●電池交換」を参照してください。
⑯ DIP スイッチバンク	リモコンの IR チャンネルを設定します。詳しくは 6 ページ「●チャンネル設定」を参照してください。

●電池交換

- ① IR リモコン裏面の電池カバーを取り外します。
- ② +極と-極の方向を確認して電池を入れます。必ず単 4 電池× 2 本をお使いください。
- ③ 電池カバーを取り付けます。



警告：電極を逆にすると爆発の恐れがあります。十分にご注意ください。また使用後の電池は各地方自治体の指示に従って処分してください。

●チャンネル設定

IR リモコンのチャンネルが「0」に設定されていることを確認してください。「0」以外の設定では正しく動作しない場合があります。今後リリースされるファームウェアでは IR チャンネルの変更に対応予定です。



重要：本体と正しく通信するため、IR リモコンのチャンネルは必ず「0」に設定してください。

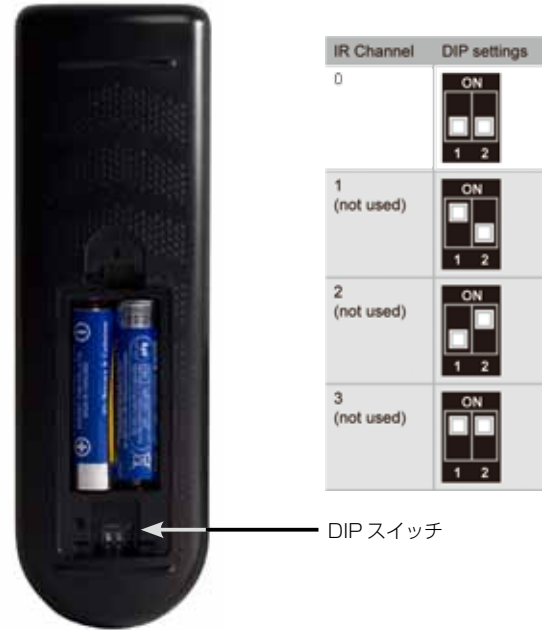

DIP スイッチ

■接続方法

- ① 本体の入力端子 (In 1 ~ In 4) へ HDMI ケーブルを使用して最大 4 台の HD ソース機器を接続します。
- ② 本体の出力端子 (HDMI Out) へ表示機器を接続します。
- ③ オプション :RS-232 ケーブルを使用して、シリアルコントローラーの RS-232 端子と本体の RS-232 端子を接続します。
- ④ オプション :イーサネットケーブルを使用して、本体の IP Control 端子とローカルエリアネットワーク (LAN) を接続します。
- ⑤ オプション : IR Ext 端子に付属の IR 延長受光部 (EXT-RMT-EXTIRN) を接続します。
- ⑥ 付属の電源アダプターを本体に接続します。ロック式電源端子の締めすぎにご注意ください。
- ⑦ 電源をコンセントに接続します。

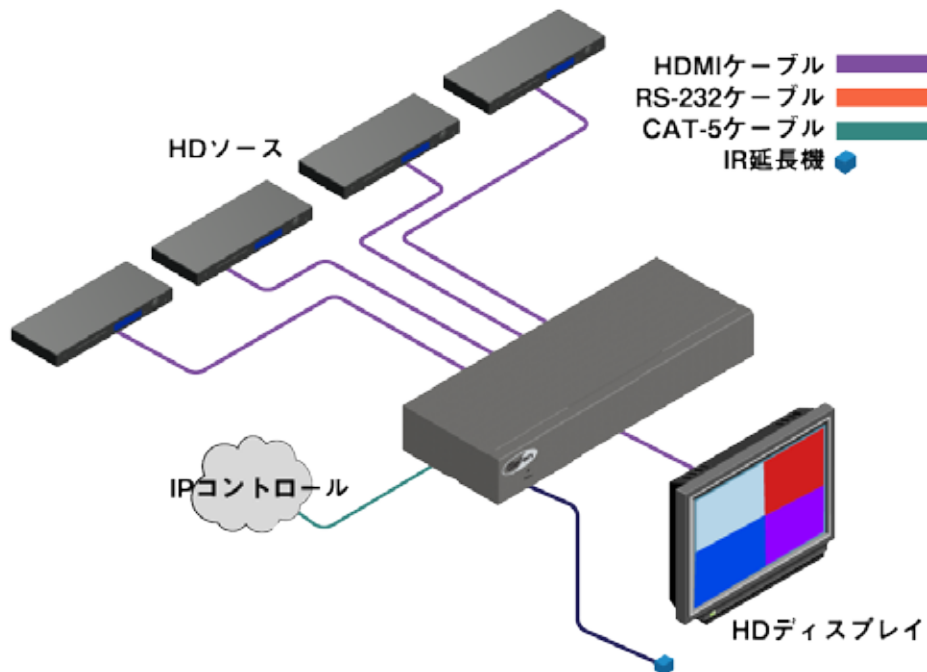

◆操作方法

■はじめに

●スタンバイモード

前面パネル電源 [Power] スイッチ横の LED は本体の電源ステータスを表示します。スタンバイモードでは、本体へ電源供給されていますがオフの状態です。スタンバイモード中、LED は赤く点灯します。LED が点灯しない場合、電源アダプターとの接続やコンセントとの接続をご確認ください。



●本体の電源を ON にする

電源 [Power] スイッチを押して電源を ON にします。電源が ON の間、電源 [Power] スイッチは青く点灯します。もういちど電源 [Power] スイッチを押すと、本体はスタンバイモードに戻ります。



■ウィンドウの基本

●ウィンドウ構成の選択

本機は 1 台の表示機器に 4 系統のソース機器の画像を同時に表示できます。また、内蔵ウェブインターフェースを使用して様々なウィンドウ構成を作成することもできます。全てのウィンドウは単独でスケーリングが可能であり、サイズや配置を自由に変更できます。本体には 5 つのデフォルト・ウィンドウプリセットが搭載されています。



前面パネルのデフォルト・ウィンドウプリセットスイッチの上部にウィンドウ構成のイラストが表示されており、プリセットスイッチを押すと選択できます。選択中のプリセットスイッチは青く点灯します。

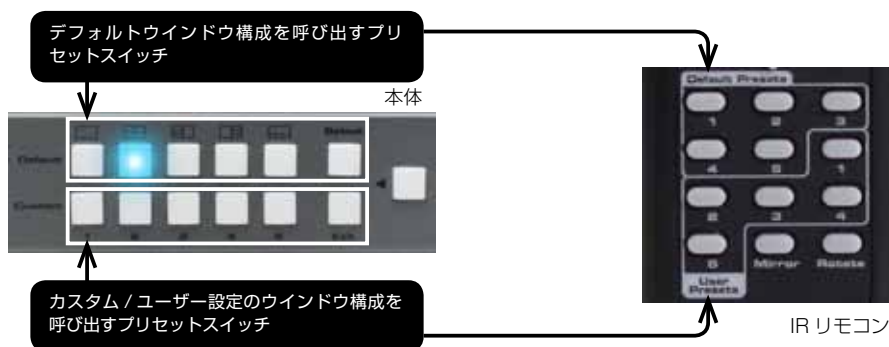

デフォルトプリセットの下にはカスタムプリセットスイッチがあります。これらのスイッチを使用して、カスタムプリセットの保存 / 呼び出しができます。内蔵ウェブインターフェースを使用して、カスタムプリセットを作成することが可能です。詳しくは 44 ページ「●Presets」を参照してください。

なお工場出荷時の設定では、電源がオンになると自動的に Default 2 プリセットを読み込みます。

●シングルウィンドウについて

本機は 1 台の表示機器に最大 4 系統のソースを表示します。画面に複数のソースを表示する場合、各ソースは「ウィンドウ」と呼ばれます。一般的に、「ウィンドウ」は入力と定義されますが、マルチウィンドウの説明に入る前に、シングルウィンドウの操作を説明します。

以下の例では、本体に 4 系統のソース機器が接続され、それぞれは 1 つの画像を表しています。なお、工場出荷時設定では、電源がオンになると自動的に **Default 2** のプリセットを読み込みます。

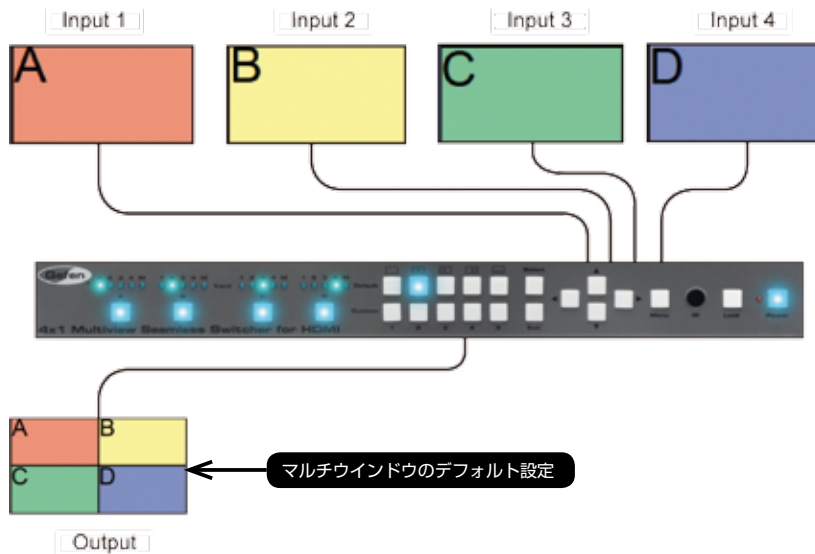

① 前面パネルの **Default 1** スイッチを押して、シングルウィンドウ構成に切り替えます。



Default 1 プリセットはウィンドウ B を使用：



※ IR リモコンの **Default Presetes 1** ボタンを押してシングルウィンドウ構成に切り替えることもできます。



② 選択中のウィンドウが表示されます。

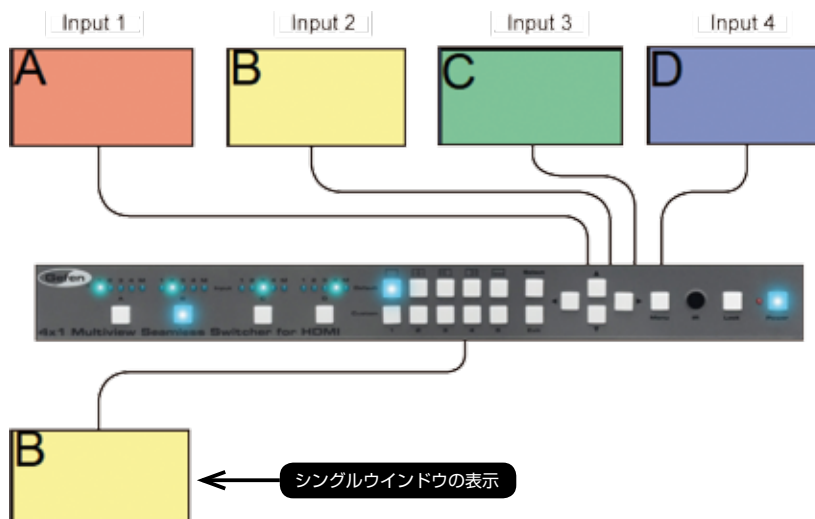

前項では、ウインドウ B を選択し、ウインドウ B を表示しました。選択中のウインドウスイッチは、他のウインドウスイッチが押されるまで点灯し続けます。シングルウインドウモードでは、前面パネルにあるウインドウスイッチ (A ~ D) は 4 系統の入力を表します。

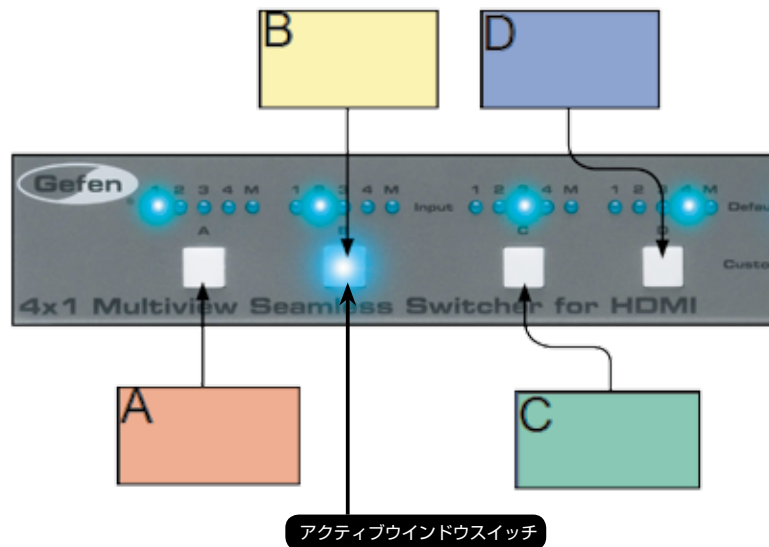

③ 前面パネルにあるウインドウスイッチを押して、ディスプレイ上の画面がどのように変化するかをお確かめください。付属の IR リモコンのウインドウボタンを押して、ウインドウを切り替えることもできます。

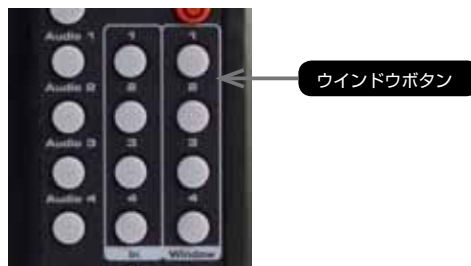

●ルーティングステータスの変更 (シングルウインドウ)

この操作には、2 つの方法があります。

(1) 異なる入力で異なるウインドウスイッチを選択します。

(2) 現在の出力のルーティングステータスを変更します。

この例では、入力 3 に接続されているソースを表示します。

方法 1 :

① 前面パネルのウインドウ C スイッチを押します。

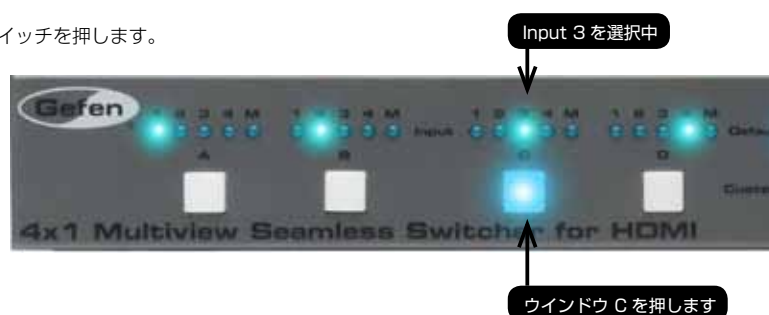

IR リモコンを使用する場合は Window の 3 ボタンを押します。

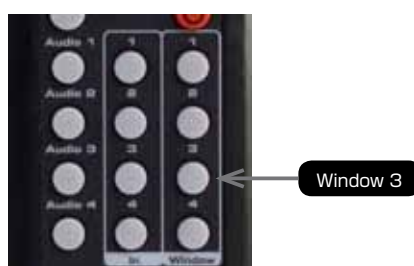

② 以下の各ボックスの番号は、各ウィンドウに選択されている入力を表します。入力3がウィンドウCに接続しているため、入力3のソースが表示されています。

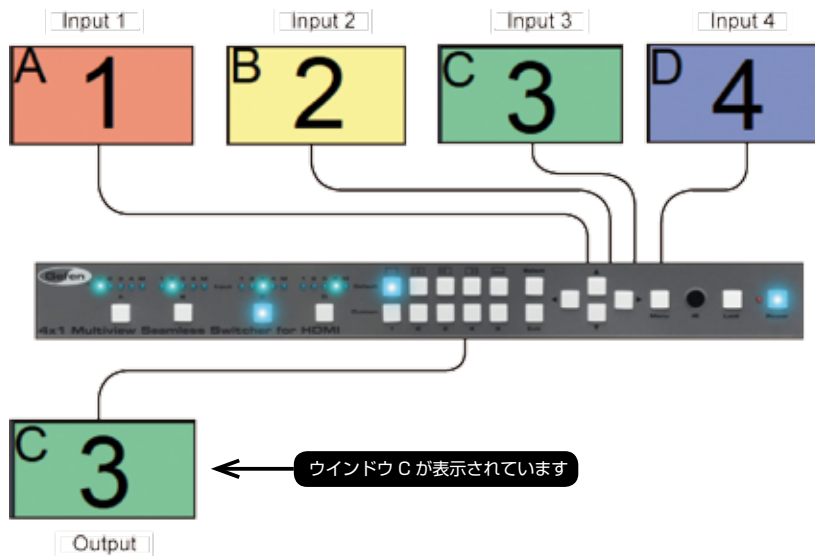

方法 2 :

- ① 前面パネルの**ウィンドウ B** スイッチを押します。
- ② もう一度**ウィンドウ B** スイッチを押して、**Input 3** を選択します。IR リモコンを使用する場合は **Window** の 2 ボタンを押して、更に **Input** の **3** を押します。
- ③ 入力 3 がウィンドウ B にルーティングされました。現在ウィンドウ B がアクティブなため、入力 3 のソースが表示されます。



このように、入力は変わらずウィンドウ名だけが変更されました。

●マルチウィンドウについて

i ※ 本機は 2 × 2 ビデオウォールと連動できるように設計されています。但し、4 × 1 (横一列) や 1 × 4 (縦一列) 構成はサポートしていません。

既に説明したように、本機では 1 台の表示機器に最大 4 系統のソースを表示します。画面に複数のソースを表示する場合、各ソースは「ウィンドウ」と呼ばれます。一般的に、「ウィンドウ」は入力と定義されます。マルチウィンドウの説明に入る前に、シングルウィンドウの項目を理解してください。

シングルウィンドウ構成では、切り替えるソースはひとつです。

本機で複数のウィンドウをひとつのディスプレイで表示する場合、各ウィンドウにアルファベットを割り当て、ウィンドウを区別します。

Default 1 プリセットは**ウィンドウ B** に設定されました。



Default 2 プリセットは以下のように設定されます。

各ウィンドウにデフォルト入力が割り当てられ、入力は数字「1」～「4」で識別されています。

ウィンドウ A には入力 1、**ウィンドウ B** には入力 2、**ウィンドウ C** には入力 3、**ウィンドウ D** には入力 4 が割り当てられます。なお、ウィンドウに任意の入力を割り当てることも可能です。



もう 1 つの例は **Default 3** プリセットです。

各ウィンドウ (または各ウィンドウに割り当てられる入力) の配置は変更できますが、ウィンドウ ID (Window A ~ D) は変わりません。



マルチウィンドウを使用する場合、マルチウィンドウスイッチはアクティブです。先ほどの例を使って、シングルウィンドウとの違いについて説明します。

以下のイラストでは、**ウィンドウ C** が選択されています。入力 3 は **ウィンドウ C** にルーティングされているため、**ウィンドウ C** には **Input 3** に接続されているソースが表示されます。

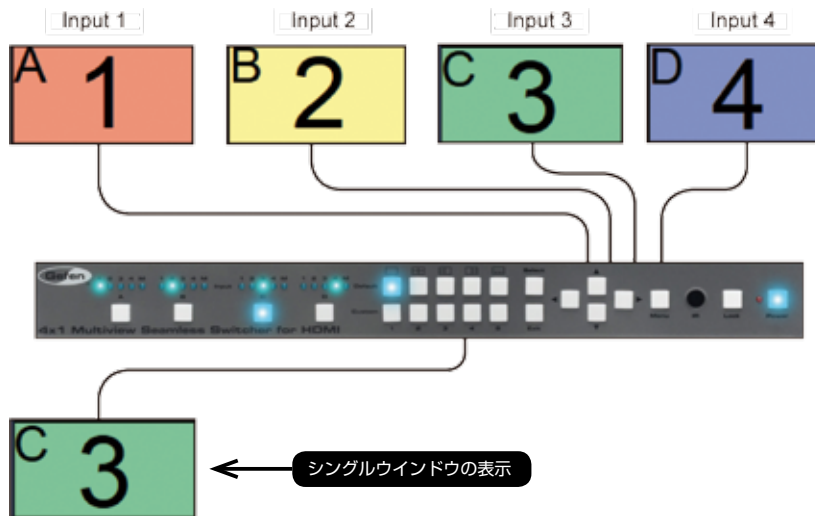

① **Default 2** スイッチを押すと、2 × 2 マルチウィンドウ構成が表示されます。



② 4 つのウィンドウは出力画面に均等 (4 分割) に表示されます。このウィンドウ構成は **Default 2** プリセットで使用されます。

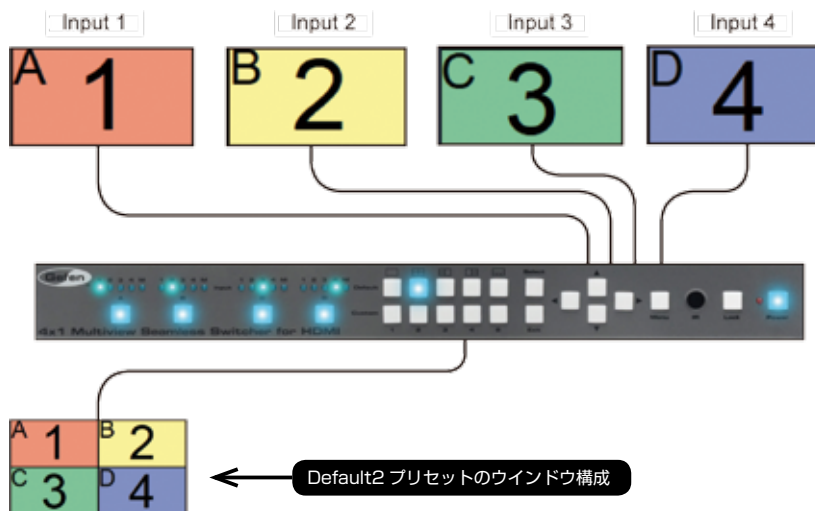

③ ここで、Input 2 に接続されているソースが画面の上半分に表示されるように、ルーティングステータスを変更します。

Default 2 のウィンドウテンプレートを確認すると、Input 2 からウィンドウ A へのルーティングは既に実行されていることが分かります。

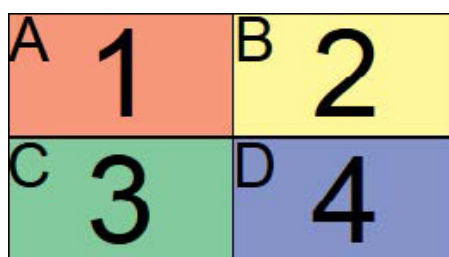

④ 再度ウインドウ A スイッチを押します。LED インジケーターは Input 1 から Input 2 に切り替わります。



⑤ ディスプレイは以下のように表示されます。

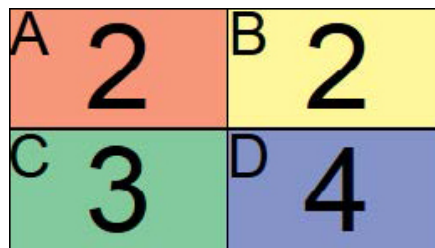

●出力のマスキング / マスキング解除

「マスキング」機能により、ソース機器からの映像信号をウインドウに表示させないようにします。入力機器の電源を切る、または接続を取り外す代わりに、単独または複数の出力をマスキングすることが可能です。マスキング機能はシングルウインドウとマルチウインドウ構成に対応します。



重要! マスキングの設定は、前面パネルボタンを使用するか、内蔵のウェブインターフェース経由で実行してください。

▼前面パネルボタンの使用

① マスキングする出力のスイッチを押します。この例ではウインドウ B を選択します。



② M LED インジケーターが点灯するまでウインドウ B スイッチを長押しします。



③ ウインドウのマスキングを解除するには、ウインドウスイッチを押して入力を選択します。

●ウィンドウの順序

内蔵ウェブインターフェースにより、ウィンドウのサイズと配置を自由に変更できます。また、ウィンドウの順序も変更可能です。2次元（または3次元）における物体の描画順は「Zオーダー」と呼ばれます。

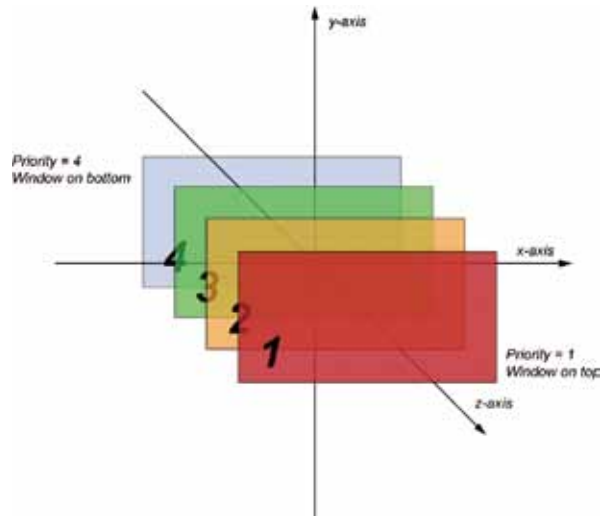

本機の場合、ウィンドウ B は最上面に設定され、変更することはできません。

上記のイラストでは、赤いウィンドウは順序「1」に設定され、最上面のウィンドウとして表示されます。ウィンドウを順序「4」に設定すると（青いウィンドウ）、ウィンドウは最後面に表示されます。順序として、「1」は最上面、「4」は最後面となります。なお、マルチウィンドウは同じ順序を共有することができません。

本機はウィンドウを透明にすることはできません。また、ウィンドウの順序はダイアグラム上に表すためのみに使用されます。

●ウィンドウの順序を指定する

- ① 本体のウェブインターフェースにアクセスします。アクセス方法について、詳しくは 38 ページの「**■ウェブインターフェース**」を参照してください。
- ② ウェブインターフェースの「ウィンドウのセットアップ」ページに進みます。
- ③ **Select Preset** ドロップダウンリストから **Preset - 8** を選択します。また、ウィンドウのサイズと配置は以下のように設定しました。

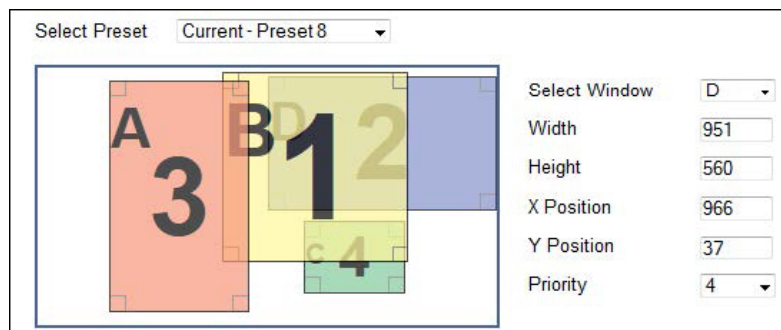

- ④ ウィンドウをクリックして選択するか、もしくは **Select Window** ドロップダウンリストから選択します。この例では、ウィンドウ D を選択して、最上面のウィンドウに設定します。
- ⑤ 選択された現在のウィンドウの順序は **Priority** ドロップダウンリストに表示されます。
- ⑥ **Priority** ドロップダウンリストから **1** を選択します。

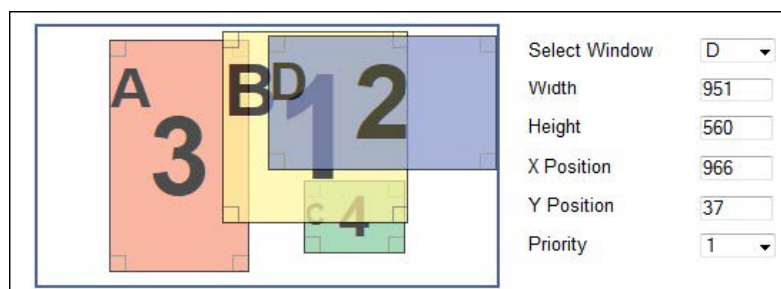

- ⑦ ここで、ウィンドウ D は最上面に設定されました。インタラクティブワークスペースにて、ウィンドウの配置は自由に変更できます。このウィンドウは最上面として表示されます。
- ⑧ **Save** ボタンをクリックして、プリセットの変更を保存します。

■ビデオエフェクト

シングルウィンドウでは、3つのポストプロダクション向けのビデオエフェクトがあります。フェード、クロマキーとミラーです。

i 重要! ビデオエフェクトはシングルウィンドウアプリケーションのみに有効です。マルチウィンドウには対応していません。

●フェード

フェードエフェクトは、異なるソースからの映像を切り替える際に1秒間のクロスディゾルブ効果を加えます。なお、フェードを含む全てのビデオエフェクトは、シングルウィンドウ出力のみに有効です。



- ① 本機のウェブインターフェースにアクセスします。アクセス方法について、詳しくは38ページ「■ウェブインターフェース」を参照してください。
- ② **Routing** タブを選択します。
- ③ Default 1 プリセットの横にあるラジオボタンをクリックします。
- ④ **Fade** チェックボックスをチェックします。

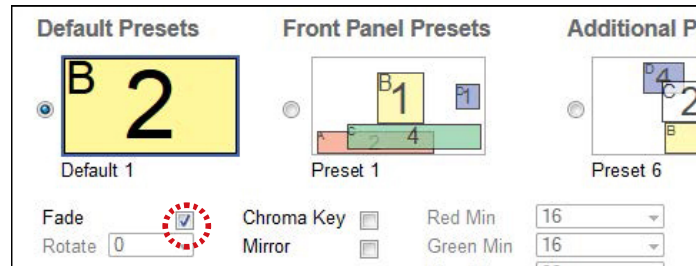

- ⑤ フェードエフェクトを確認するには、IR リモコンまたは前面パネルのウィンドウスイッチを使用して、出力を切り替えます。

●クロマキー

クロマキーエフェクトは2つの画像を合成するポストプロダクションの技術であり、「color-keying」効果とも呼ばれます。第1層と呼ばれる単色の背景にある対象物を撮影した映像は、背景と呼ばれる第2層の映像と重ねます。2層の画像を合成した上、第1層の単色背景を取り除く(キーイング)と、対象物は第2層に存在するように見せかけます(例: 気象レポーターが天気予報図の前に立つ)。



対象物 (Window B) 背景 (Window A) 合成画像 (Window B)

- ① 本機のウェブインターフェースにアクセスします。詳しくは38ページの「■ウェブインターフェース」を参照してください。
- ② **Routing** タブを選択します。
- ③ Default 1 プリセットの横にあるラジオボタンをクリックします。
- ④ 対象物を含む映像を **Window B** に切り替えます。
- ⑤ 背景の画像を **Window B** に切り替えます。
- ⑥ **Chroma Key** チェックボックスをチェックします。

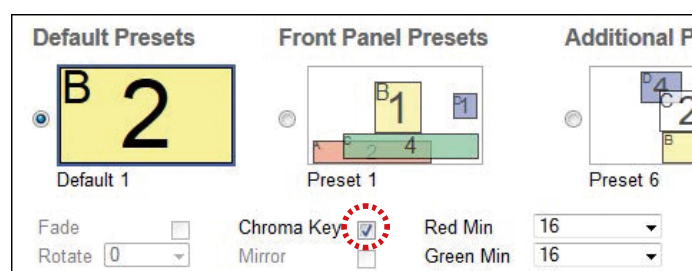

単色の背景に対象物を移すと、必ず影や他の照明の欠陥が生じ、背景は完全な RGB 値を示しません。そのため、カラーレンジの最小値と最大値を指定する必要があります。

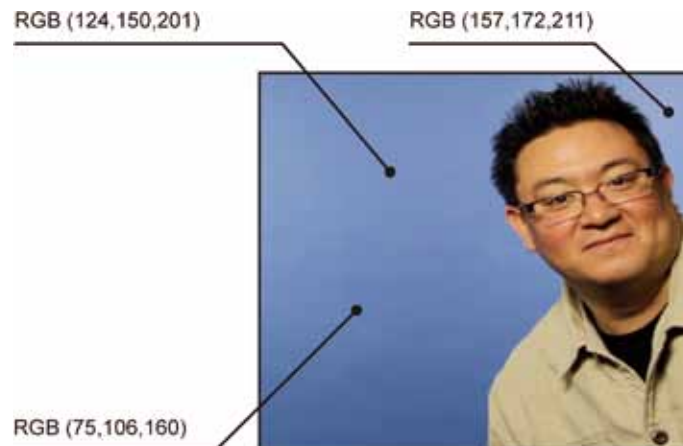

⑦色の Min RGB 値を「keyed」に設定します。

Red Min	0	Red Max	0
Green Min	16	Green Max	0
Blue Min	32	Blue Max	0

⑧色の Max RGB 値を「keyed」に設定します。

Red Min	0	Red Max	0
Green Min	16	Green Max	48
Blue Min	32	Blue Max	240

⑨合成映像は「Window A」に表示されます。

●ミラー

ミラー効果はウインドウ B の画面を水平に反転します (Y 軸を中心に 180° 回転)。



① 本機のウェブインターフェースにアクセスします。詳しくは 38 ページ「**ウェブインターフェース**」を参照してください。

② **Routing** タブを選択します。

③ Default 1 プリセットの横にあるラジオボタンをクリックします。

④ **Mirror** チェックボックスをチェックします。

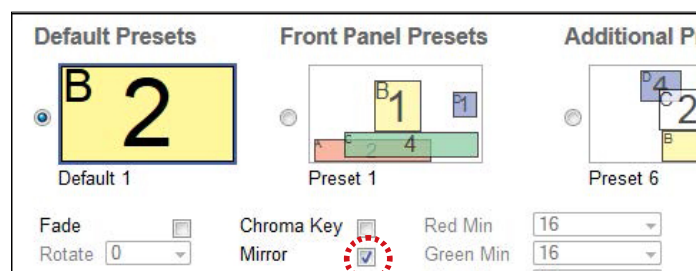

⑤ **Window B** の画像は水平に反転されます。

■本体のロック / ロック解除

本体をロックすると、前面パネルにある全てのボタン (Lock ボタンを除く) は無効となり、誤動作を防止します。

●前面パネルスイッチによる操作

- ① 前面パネルの **Lock** スイッチを長押しすると、**Lock** スイッチが点滅します。
- ② **Lock** スイッチが点灯するまでに押し続けます。
- ③ 本機はロックされました。ロック中、**Lock** スイッチは点灯し続けます。



- ④ 本機のロックを解除するには、**Lock** スイッチを長押しします。**Lock** スイッチは点滅しはじめます。
- ⑤ **Lock** スイッチが点灯するまでに押し続けます。
- ⑥ 本機のロックは解除されました。



本体のロックが解除されると、**Lock** スイッチは消灯します。

● IR リモコンによる操作

- ① IR リモコンの **Lock** ボタンを押します。



- ② 本体のロック中、前面パネルの **Lock** スイッチは点灯し続けます。

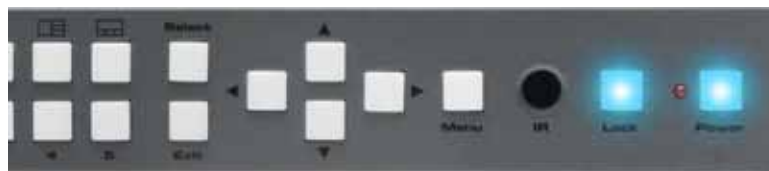

- ③ 本体のロックを解除するには、**Lock** スイッチを押します。**Lock** スイッチは消灯します。



本体のロックは解除されました。

本体のロックが解除されると、**Lock** スイッチは消灯します。

■ IR 延長器の使用

本体を設置するキャビネットやマウントされている機器によっては、IR センサーの受信を遮断することがあります。この場合、本体の IR Ext 端子に付属の IR 延長受光部 (EXT-RMT-EXTIRN) を接続して使用します。IR 延長受光部は本体の前面パネルにある IR 受光部と同じように動作します。なお、IR リモコンは常に IR センサーに向くようにしてください。

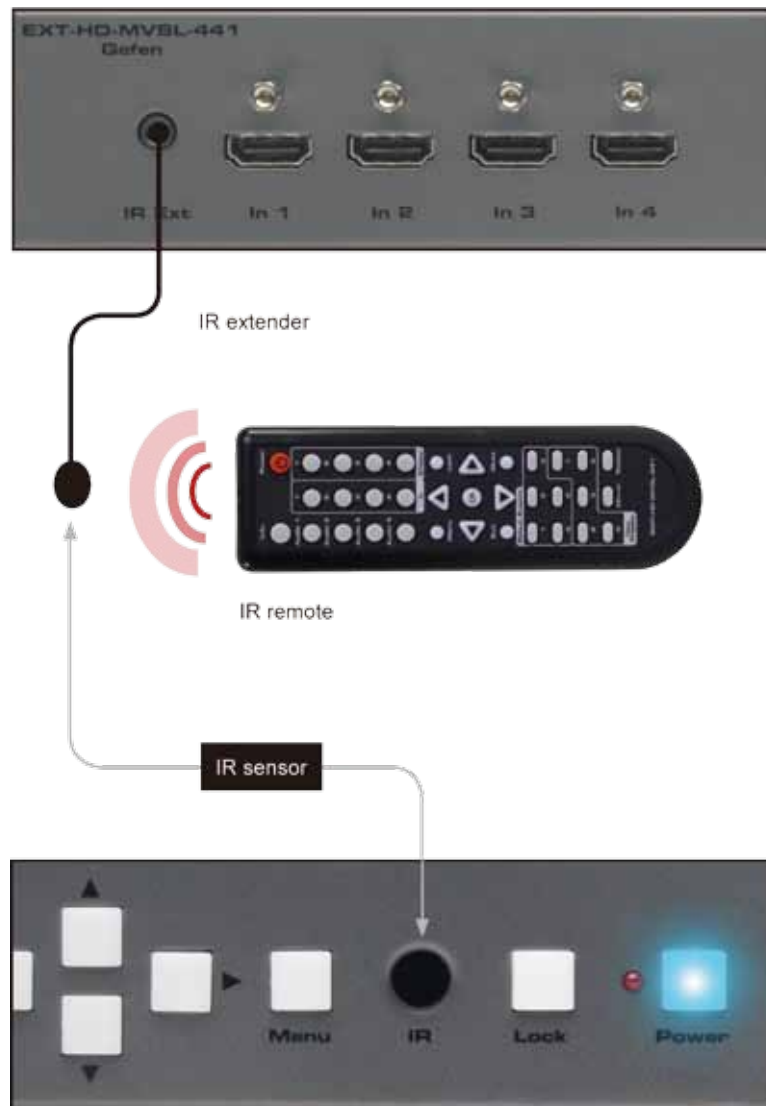

■メニューシステム

●メニューシステムへのアクセス

本機では内蔵のメニューシステムを使用して、全てのビデオ機能を管理 / 操作します。メニューシステムにアクセスするには、前面パネルまたは付属の IR リモコンの **Menu** ボタンを押します。

前面パネルの **Menu** スイッチを押すと、**Menu** スイッチはメニューシステムが画面に表示されている間は点灯し続けます。デフォルト設定では、画面の左上にメニューシステムが表示されます。

メニューシステムのタイムアウト時間はメニューシステムの「● OSD の設定」(p23) にて調整可能です。



▼前面パネルによる操作

◀▶▲▼スイッチを使用して、メニューシステムをナビゲートします。▲▼スイッチで上下に動かします。◀▶スイッチで値を変更します。OK スイッチで選択を実行します。選択中の項目は緑色にハイライトされます。



選択したメニューを決定します

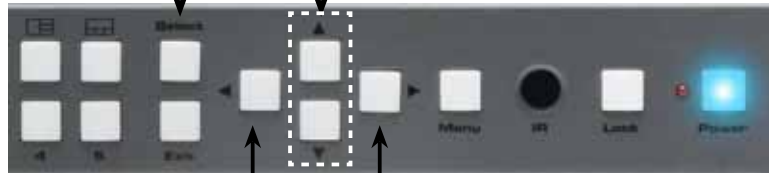

▲▼スイッチを押して、メニューシステムを選択します

◀▶スイッチを押して、メニューシステム内の値を変更します

▼IR リモコンによる操作

IR リモコンには、前面パネルボタンと同じ動作を行うボタンがあります。

◀▶▲▼ボタンを使用して、メニューシステムをナビゲートします。▲▼ボタンを押して、上下に動かします。◀▶ボタンを押して値を変更します。OK ボタンで、選択を実行します。選択中の項目は緑色にハイライトされます。



選択したメニューを決定します



▲▼スイッチを押して、メニューシステムを選択します

●出力解像度の設定

- ① 前面パネルまたは IR リモコンの **Menu** スイッチを押してメニューシステムを表示します。



- ② **Select** スイッチを押して **I/O SETUP** メニューを表示します。IR リモコンを使用する場合は **OK** ボタンを押します。



- ③ 再度 **Select** スイッチを押すと、**OUTPUT RESOLUTION** メニューが表示されます。IR リモコンを使用する場合は **OK** ボタンを押します。
- ④ **▲▼** ボタンを使用して希望の解像度を選びます。



※解像度の変更前に、使用する表示機器が選択した解像度に対応していることを確認してください。

- ⑤ **Select** ボタンを押して、変更内容を実行します。IR リモコンを使用する場合、**OK** ボタンを押します。

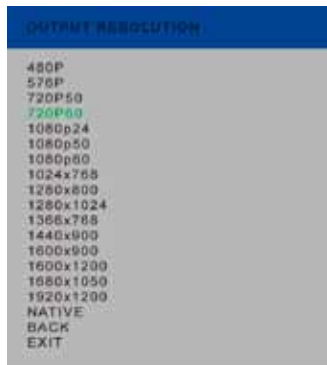

選択した解像度にディスプレイが対応していない場合、「#fadefault」コマンドを使用して本体の解像度をリセットします。

コマンドについて、詳しくは 29 ページ「◆高度な操作」を参照してください。

●輝度の調整

- ① 前面パネルまたは IR リモコンの **Menu** スイッチを押してメニューシステムを表示します。



- ② **Select** スイッチを押して **I/O SETUP** メニューを表示します。IR リモコンを使用する場合は **OK** ボタンを押します。

- ③ **▲▼** スイッチを使用して、**PICTURE SETTINGS** を選択します。



- ④ **Select** スイッチを押して、**PICTURE SETTINGS** メニューを表示します。IR リモコンを使用する場合、**OK** ボタンを押します。

- ⑤ **INPUT** がハイライトされます。ハイライトされない場合は**▲▼** スイッチを使用して **INPUT** をハイライトします。各入力には個別に輝度を設定可能です。なお、変更前に必ず入力を選択してください。



- ⑥ **Select** スイッチを押して、**INPUT** を選択します。選択された入力はオレンジ色にハイライトされます。

- ⑦ **◀▶** スイッチを使用して入力を選択します。



- ⑧ **Select** スイッチを押して入力を決定します。

- ⑨ **▲▼** スイッチを使用して、**BRIGHTNESS** をハイライトします。

- ⑩ **Select** スイッチを押して、**BRIGHTNESS** を選択します。

- ① ◀▶スイッチを使用して、輝度値を変更します。



- ② Selectスイッチを押して、変更を実行します。



●コントラストの調整

- ① 前面パネルまたは IR リモコンの Menu スイッチを押してメニューシステムを表示します。



- ② Selectスイッチを押して I/O SETUP メニューを表示します。IR リモコンを使用する場合は OK ボタンを押します。
- ③ ▲▼スイッチを使用して、PICTURE SETTINGS をハイライトします。



- ④ Selectスイッチを押して、PICTURE SETTINGS メニューを表示します。IR リモコンを使用する場合は、OK スイッチを押します。

- ⑤ INPUT がハイライトされます。ハイライトされない場合、▲▼スイッチを使用して、INPUT をハイライトします。各入力は単独でコントラストを設定可能です。なお変更前に必ず入力を選択してください。



- ⑥ Selectスイッチを押して、INPUT を選択します。選択された入力はオレンジ色にハイライトされます。

- ⑦ ▶◀スイッチを使用して、入力を選択します。



- ⑧ Selectスイッチを押して、入力を決定します。

- ⑨ ▲▼スイッチを使用して、CONTRAST をハイライトします。

- ⑩ Selectスイッチを押して、CONTRAST を選択します。



- ⑪ ▶◀スイッチを使用して、コントラスト値を変更します。

- ⑫ Selectスイッチを押して、変更内容を実行します。



●サチュレーションの調整

- ① 前面パネルまたは IR リモコンの Menu スイッチを押してメニューシステムを表示します。



- ② Select スイッチを押して I/O SETUP メニューを表示します。IR リモコンを使用する場合は OK ボタンを押します。
- ③ ▲▼スイッチを使用して、PICTURE SETTINGS をハイライトします。



- ④ Select スイッチを押して、PICTURE SETTINGS メニューを表示します。IR リモコンを使用する場合は、OK スイッチを押します。
- ⑤ INPUT がハイライトされます。ハイライトされない場合、▲▼スイッチを使用して、INPUT をハイライトします。各入力は単独でサチュレーションを設定可能です。なお変更前に必ず入力を選択してください。



- ⑥ Select スイッチを押して、INPUT を選択します。選択された入力はオレンジ色にハイライトされます。
- ⑦ ◀▶スイッチを使用して、入力を選択します。

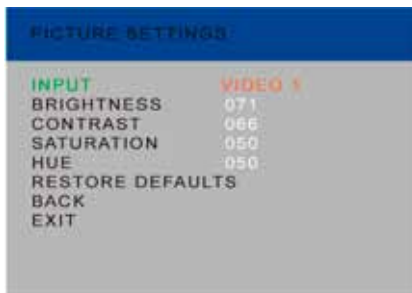

- ⑧ Select スイッチを押して、入力を決定します。

- ⑨ ▲▼スイッチを使用して、SATURATION をハイライトします。
- ⑩ Select スイッチを押して、SATURATION を選択します。
- ⑪ ◀▶スイッチを使用して、サチュレーション値を変更します。



- ⑫ Select スイッチを押して、変更内容を実行します。



●色合いの調整

- ① 前面パネルまたは IR リモコンの Menu スイッチを押してメニューシステムを表示します。



- ② Select スイッチを押して I/O SETUP メニューを表示します。IR リモコンを使用する場合は OK ボタンを押します。
- ③ ▲▼スイッチを使用して、PICTURE SETTINGS をハイライトします。



- ④ Select スイッチを押して、PICTURE SETTINGS メニューを表示します。IR リモコンを使用する場合は、OK スイッチを押します。

- ⑤ INPUT がハイライトされます。ハイライトされない場合、▲▼スイッチを使用して、INPUT をハイライトします。各入力には単独でサチュレーションを設定可能です。なお変更前に必ず入力を選択してください。



- ⑥ Select スイッチを押して、INPUT を選択します。選択された入力はオレンジ色にハイライトされます。
- ⑦ ◀▶ スイッチを使用して、入力を選択します。



- ⑧ Select スイッチを押して、入力を決定します。
- ⑨ ▲▼スイッチを使用して、HUE をハイライトします。
- ⑩ Select スイッチを押して、HUE を選択します。
- ⑪ ▶◀ スイッチを使用して、色合い値を変更します。



- ⑫ Select スイッチを押して、変更を実行します。



● OSD の設定

OSD の設定メニューは OSD の表示方法を設定します。

- ① 前面パネルまたは IR リモコンの Menu スイッチを押してメニューシステムを表示します。



- ② Select スイッチを押して I/O SETUP メニューを表示します。IR リモコンを使用する場合は OK ボタンを押します。
- ③ ▲▼スイッチを使用して、OSD SETTINGS をハイライトします。



- ④ 変更したい項目をハイライトしたら Select スイッチを押して実行します。IR リモコンを使用する場合は、OK ボタンを押します。
- オプションを選択すると、その設定値はオレンジ色にハイライトされます。



- ⑤ ▶◀ スイッチを使用して値を変更します。
- ⑥ Select スイッチを押して、変更内容を実行します。IR リモコンを使用する場合は、OK ボタンを押します。

▼ Info Display

このオプションが On の場合、ステータスウィンドウはアクティブになります。

▼ H Offset

ディスプレイに表示される OSD の水平オフセットです。



▼ V Offset

ディスプレイに表示される OSD の垂直オフセットです。



▼ Timeout

Menu スイッチを押すと、OSD が表示されます。タイムアウトは OSD 表示が自動的に画面から消えるまでの時間です (単位: 秒)。設定が **Off** の場合、手動で Menu ボタンを押して、OSD を画面から消します。

● EDID マネージメント

- ① 前面パネルまたは IR リモコンの **Menu** スイッチを押してメニューシステムを表示します。



- ② **Select** スイッチを押して **I/O SETUP** メニューを表示します。IR リモコンを使用する場合は **OK** ボタンを押します。
- ③ ▲▼スイッチを使用して、**EDID** を選択します。



- ④ **Select** スイッチを押して、**EDID** メニューを表示します。IR リモコンを使用する場合、**OK** ボタンを押します。



- ⑤ **Select** スイッチを押して、**LOCK EDID** を選択します。
- ⑥ ◀▶ ボタンを使用して、**LOCK EDID** の設定を変更します。

- ⑦ **Select** スイッチを押して、変更を実行します。



▼ EDID の選択

- ① **LOCK EDID** が **No** に設定されていることを確認します。
 - ② ▲▼スイッチを使用して、入力に EDID をコピーする出力を選択します。**1080P 2 CH** または **1080P MULTI Ch** EDID を選択することもできます。
- EDID を選択する際に、全てのディスプレイが同じ AV 仕様をサポートしていることを確認してください。
- ③ **Select** スイッチを押して、変更を実行します。IR リモコンを使用する場合、**OK** ボタンを押します。



- ④ ディスプレイは一時的に点滅します。EDID は選択された出力から入力にコピーされ、全ての出力で使用されます。

●ミラー

ミラー効果はウィンドウ出力の画面を水平に反転します (Y 軸を中心に 180° 回転)。

- ① 前面パネルまたは IR リモコンの **Menu** スイッチを押してメニューシステムを表示します。



- ② ▲▼スイッチを使用して、**Window** を選択します。

- ③ **Select** スイッチを押して、**WINDOW SETTINGS** メニューを表示します。IR リモコンを使用する場合、**OK** ボタンを押します。



- ④ ▲▼スイッチを使用して、**WINDOW CONVERT** を選択します。
- ⑤ **Select** スイッチを押して、**WINDOW CONVERT** メニューを表示します。IR リモコンを使用する場合、**OK** ボタンを押します。



- ⑥ **Select** スイッチを押して、**MIRROR** を選択します。選択された値はオレンジ色にハイライトされます。



- ⑦ ◀▶スイッチを使用して、ミラー設定を **ON** または **OFF** に変更します。

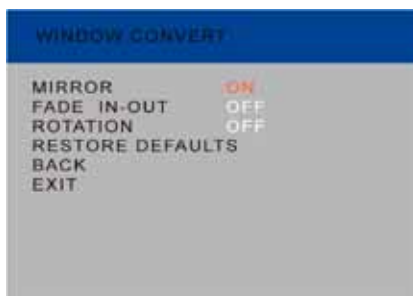

- ⑧ **Select** スイッチを押して、変更を実行します。IR リモコンを使用する場合、**OK** ボタンを押します。

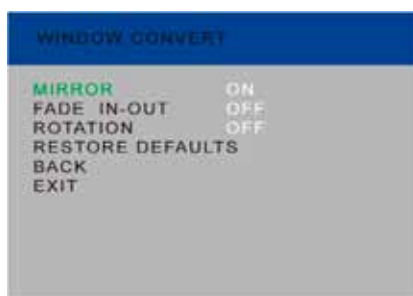

●フェードイン/アウト

フェードエフェクトは、ウインドウ出力と他のウインドウ出力に切り替える際に 1 秒間のフェード効果を加えます。

- ① 前面パネルまたは IR リモコンの **Menu** イッチを押してメニューシステムを表示します。



- ② ▲▼スイッチを使用して、**Window** を選択します。
- ③ **Select** スイッチを押して、**WINDOW SETTINGS** メニューを表示します。IR リモコンを使用する場合、**OK** ボタンを押します。



- ④ ▲▼スイッチを使用して、**WINDOW CONVERT** を選択します。
- ⑤ **Select** スイッチを押して、**WINDOW CONVERT** メニューを表示します。IR リモコンを使用する場合、**OK** ボタンを押します。

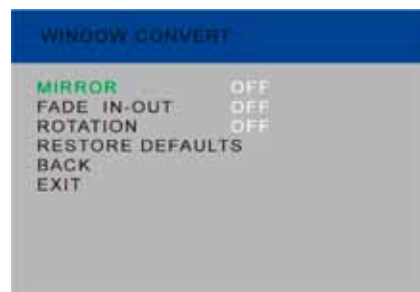

- ⑥ ▲▼スイッチを使用して、**FADE IN-OUT** を選択します。
- ⑦ **Select** スイッチを押して、**FADE IN-OUT** メニューを表示します。選択された値はオレンジ色にハイライトされます。



⑧ ◀▶スイッチを使用して、フェード設定を ON または OFF に変更します。



⑨ Selectスイッチを押して、変更を実行します。IRリモコンを使用する場合、OK ボタンを押します。



●クロマキー

詳しくは「クロマキーの使用」を参照してください。

① 前面パネルまたは IR リモコンの Menu スイッチを押してメニューシステムを表示します。



② ▲▼スイッチを使用して、Window を選択します。

③ Selectスイッチを押して、WINDOW SETTINGS メニューを表示します。IR リモコンを使用する場合、OK ボタンを押します。



④ ▲▼スイッチを使用して、CHROMA KEY をハイライトします。

⑤ Selectスイッチを押して、CHROMA KEY メニューを表示します。IR リモコンを使用する場合、OK ボタンを押します。



⑥ ▲▼スイッチを使用して、MINIMUM R を選択します。

⑦ Selectスイッチを押して、MINIMUM R を選択します。選択された値はオレンジ色にハイライトされます。



⑧ ◀▶ボタンを使用して、値を変更します。

⑨ Selectスイッチを押して、変更を実行します。IR リモコンを使用する場合、OK ボタンを押します。

⑩ 最大と最小の R、G、B 値について、上記手順を繰り返します。

⑪ CHROMA KEY を選択します。

⑫ ◀▶スイッチを使用して、クロマキー設定を ON または OFF に変更します。

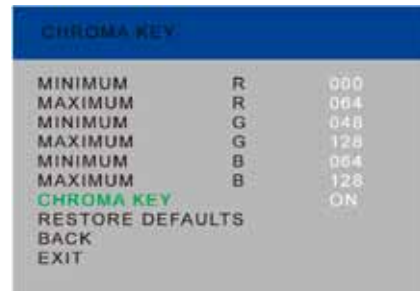

⑬ Selectスイッチを押して、変更内容を実行します。IR リモコンを使用する場合、OK ボタンを押します。

●IP 設定の変更

① 前面パネルまたは IR リモコンの Menu スイッチを押してメニューシステムを表示します。

② ▲▼スイッチを使用して、NETWORK を選択します。



- ③ **Select** スイッチを押して、**NETWORK** メニューを表示します。IR リモコンを使用する場合、**OK** ボタンを押します。

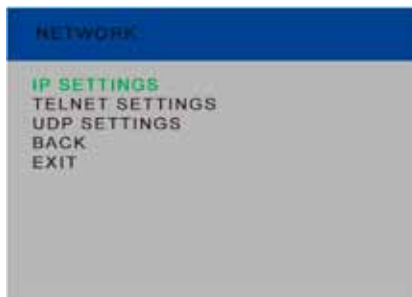

- ④ 再度 **Enter** スイッチを押して、**IP SETTINGS** メニューを表示します。IR リモコンを使用する場合、**OK** スイッチを押します。



- ⑤ ▲▼スイッチを使用して、変更する項目を選択します。最初は **MODE** が自動的に選択されています。
- ⑥ 項目を選択したら **Select** スイッチを押して決定します。IR リモコンを使用する場合、**OK** スイッチを押します。項目を選択すると、その設定値はオレンジ色にハイライトされます。



- ⑦ ◀▶スイッチを使用して値を変更します。
- ⑧ **Select** スイッチを押して、変更を実行します。IR リモコンを使用する場合、**OK** スイッチを押します。

▼ Mode

このオプションを **Static** または **DHCP** に設定します。**Static** を使用する場合、IP アドレスを指定する必要があります。[Byte 1 High]、[Byte 2]、[Byte 3]、[Byte 4] オプションを使用して、IP アドレス、サブネットマスクとゲートウェイを設定します。

▼ Static Set

このオプションを使用して、IP アドレス (IP)、サブネットマスク (Mask) とゲートウェイ (Gate) を切り替えます。

▼ Byte

[Byte 1 High]、[Byte 2]、[Byte 3]、[Byte 4] オプションを使用して、IP アドレス、サブネットマスクとゲートウェイを設定します。

▼ HTTP Port

本体の HTTP リスニングポートを設定します。



▼ Re-link

このオプションは現在の IP 設定を使用して、ネットワークに再接続します。

▼ Restore Defaults

このオプションは本体のデフォルト IP 設定をリセットします。

● Telnet 設定の変更

- ① 前面パネルまたは IR リモコンの **Menu** スイッチを押してメニューシステムを表示します。
- ② ▲▼スイッチを使用して、**NETWORK** を選択します。



- ③ **Select** スイッチを押して、**NETWORK** メニューを表示します。IR リモコンを使用する場合、**OK** ボタンを押します。
- ④ ▲▼スイッチを使用して、**TELNET SETTINGS** をハイライトします。

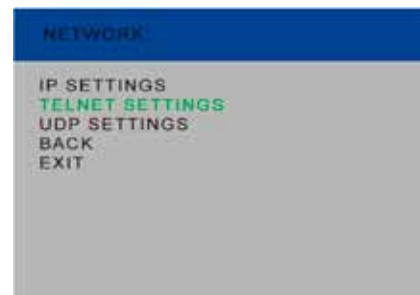

- ⑤ 再度 **Enter** スイッチを押して、**TELNET SETTINGS** メニューを表示します。IR リモコンを使用する場合、**OK** スイッチを押します。



⑥ ▲▼スイッチを使用して、TELNET ACCESS オプションを選択します。



⑦ 実行する項目を選択したら **Select** スイッチを押して変更を実行します。IR リモコンを使用する場合、**OK** スイッチを押します。

オプションを選択すると、その設定値はオレンジ色にハイライトされます。

⑧ ◀▶ ボタンを使用して、値を変更します。

⑨ **Select** スイッチを押して、変更内容を実行します。IR リモコンを使用する場合、**OK** スイッチを押します。

▼ Telnet Access

Telnet へのアクセスを有効 / 無効にします。

▼ Require Password

Telnet セッション開始前のパスワードの要求を有効 / 無効にします。

▼ Terminal Port

本体の Telnet リスニングポートを設定します。

● UDP 設定の変更

① 前面パネルまたは IR リモコンの **Menu** スイッチを押してメニューシステムを表示します。

② ▲▼スイッチを使用して、**NETWORK** を選択します。

③ **Select** スイッチを押して、**Network** メニューを表示します。IR リモコンを使用する場合、**OK** スイッチを押します。

④ ▲▼スイッチを使用して、**UDP SETTINGS** を選択します。

⑤ 再度 **Enter** ボタンを押して、**UDP SETTINGS** メニューを表示します。IR リモコンを使用する場合、**OK** スイッチを押します。

⑥ ▲▼スイッチを使用して、**UDP ACCESS** を選択します。

⑦ 実行する項目を選択したら、**Select** スイッチで実行します。IR リモコンを使用する場合、**OK** スイッチを押します。

項目を選択すると、その設定値はオレンジ色にハイライトされます。

⑧ ◀▶ スイッチを使用して、値を変更します。

⑨ **Select** スイッチで変更を実行します。IR リモコンを使用する場合、**OK** ボタンを押します。

▼ UDP Access

UDP へのアクセスを有効 / 無効にします。

▼ UDP Port

本体の UDP ポートを設定します。

▼ Remote UDP Access

本体のリモート UDP へのアクセスを有効 / 無効にします。

▼ Remote UDP Add

本体のリモート UDP IP アドレスを設定します。



▼ Byte

「Byte 1 High」、 「Byte 2」、 「Byte 3」、 「Byte 4」 オプションを使用して、IP アドレス、サブネットマスクとゲートウェイを設定します。

▼ Remote UDP Port

本体のリモコン UDP リスニングポートを設定します。

● システム設定

① 前面パネルまたは IR リモコンの **Menu** スイッチを押してメニューシステムを表示します。

② ▲▼スイッチを使用して、**SYSTEM** を選択します。



③ **Select** スイッチを押して、**SYSTEM** メニューを表示します。IR リモコンを使用する場合、**OK** ボタンを押します。



④ ▲▼スイッチを使用して、実行する項目を選択します。

⑤ **Select** スイッチを押して、変更を実行します。IR リモコンを使用する場合、**OK** ボタンを押します。

FACTORY RESET を選択すると、本体は工場出荷時の設定にリセットされます。

REBOOT を選択すると、本体は再起動されます。この操作は、本体の電源コードを挿し直すと同様です。

◆高度な操作

■ RS-232 と IP の構成

● RS-232 インターフェイス

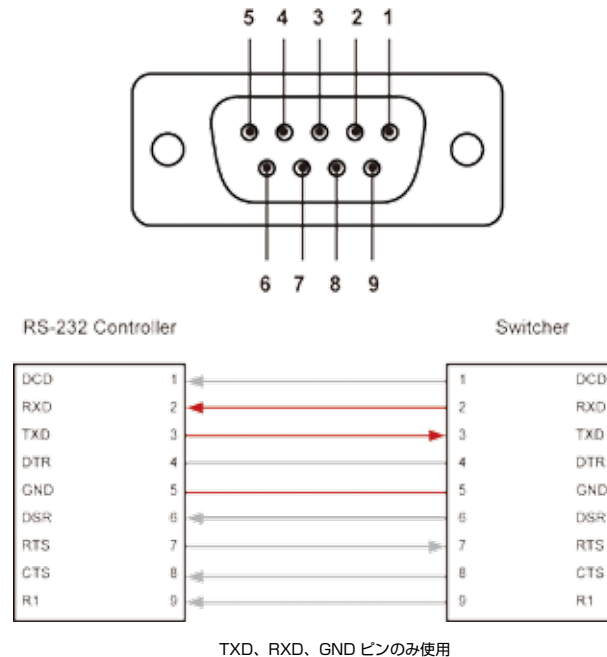

● RS-232 の設定

説明	設定
ボーレート	19200
データビット	8
パリティ	なし
停止ビット	1
フロー制御	なし



TelnetまたはRS-232コマンドを出力する場合は、必ずキャリッジ・リターン(Od)と改行キャラクター(Oa)をコマンドの終わりに追加してください。

● IP/UDP の構成

本機は Telnet、UDP または内蔵ウェブ GUI を使用して、IP 制御をサポートします。IP 制御のセットアップは RS-232 経由で行われます。以下は本機のネットワークのデフォルト設定です。

説明	IP アドレス / ポート	説明	IP アドレス / ポート
IP アドレス	192.168.1.72	UDP ポート	23
サブネット	255.255.255.0	Local UDP ポート	50007
ゲートウェイ	192.168.1.254	リモート UDP IP	192.168.1.255
HTTP ポート	80	リモート UDP ポート	50008

- ① RS-232 ケーブルを使用して、PC と本体を接続します。イーサネットケーブルを使用して、本体とネットワークを接続します。
- ② HyperTerminal などのターミナルエミュレーション・アプリケーションを起動し、前項に記載されている RS-232 の設定を使用して、以下の設定を行います。
- ③ #set_ipadd コマンドを使用して、本体の IP アドレスを設定します。
- ④ #set_netmask コマンドを使用して、サブネットマスクを設定します。
- ⑤ #set_gateway コマンドを使用して、ゲートウェイ (ルーター) の IP アドレスを設定します。
- ⑥ #set_telnet_port コマンドを使用して、Telnet リスニングポートを設定します。
- ⑦ #set_http_port コマンドを使用して、HTTP リスニングポートを設定します。
- ⑧ #set_udp_remote_ip コマンドを使用して、本体の UDP リモート IP アドレスを設定します。
- ⑨ #set_udp_port コマンドを使用して、本体の UDP リスニングポートを設定します。
- ⑩ #set_udp_remote_port コマンドを使用して、本体の UDP リモートポートを設定します。
- ⑪ 本体を再起動して、行われた変更を実行します。手順 3 にて指定した IP アドレスをウェブブラウザに入力し、ウェブ GUI にアクセスします。同じ IP アドレスを使用して、本体との Telnet 通信を行います。



※ネットワークに応じて、関連する全ての IP、Telnet と UDP の設定を正しく行う必要があります。ネットワークと正しく通信できるよう、ネットワーク管理者に相談してください。

■コマンド一覧

コマンド	説明
#chromakey	クロマキーイング効果を有効 / 無効にします。
#chromakey_color	今後のファームウェアリリースで追加されるコマンドです。
#display_telnet_welcome	Telnet ウェルカムメッセージを有効 / 無効にします。
#fade	フェード効果を有効 / 無効にします。
#fadefault	ルーティングとマスキング設定を工場出荷時のデフォルトに戻します。
#help	使用可能なコマンドを一覧表で表示します。
#lock_aspect	全入力のアスペクト比をロックします。
#lock_edid	本体の再起動時に local EDID をロックします。
#mask	出力のマスキングを実行します。
#mirror	ウインドウミラーリングを有効 / 無効にします。
#mute	全出力のミュートを有効 / 無効にします。
#power	本体の電源をオン / オフします。
#reboot	本体を再起動します。
#recall_preset	メモリに特定のルーティングプリセットをメモリに読み込みます。
#rotate	ビデオ信号を回転します。(現時点では対応していません)
#save_preset	メモリにルーティングプリセットを保存します。
#set_bank_name	バンクに名前を割り当てます。
#set_brightness	全出力の輝度レベルを設定します。
#set_contrast	全出力のコントラストレベルを設定します。
#set_edid	入力またはバンクに EDID を割り当てます。
#set_gateway	ゲートウェイアドレスを設定します。
#set_hdcp	HDCP 検出機能を有効 / 無効にします。
#set_hposition	ウインドウの水平位置を設定します。
#set_hsize	ウインドウの水平サイズを設定します。
#set_http_port	HTTP リスニングポートを設定します。
#set_hue	全出力の色合いを設定します。
#set_ipadd	IP アドレスを設定します。
#set_ipmode	IP モード (DHCP または静的) を設定します。
#set_ir	本体の IR チャンネルを設定します。
#set_netmask	サブネットマスクを設定します。
#set_osd	OSD(オンスクリーンディスプレイ)を有効 / 無効にします。
#set_output	出力の解像度を設定します。
#set_preset_name	プリセットに名前を割り当てます。
#set_priority	ウインドウの順序を設定します。
#set_saturation	出力のサチュレーションを設定します。
#set_top_user	今後のファームウェアリリースで追加されるコマンドです。
#set_telnet_pass	Telnet のパスワードを設定します。

コマンド	説明
#set_telnet_port	Telnet のリスニングポートを設定します。
#set_udp_port	local UDP リスニングポートを設定します。
#set_udp_remote_ip	リモート UDP の IP アドレスを設定します。
#set_udp_remote_port	リモート UDP ポートを設定します。
#set_vposition	ウインドウの垂直位置を設定します。
#set_vsize	ウインドウの垂直サイズを設定します。
#set_webui_ad_pass	ウェブインターフェース のアドミニストレーターパスワードを設定します。
#set_webui_op_pass	ウェブインターフェース のオペレーターパスワードを設定します。
#show_bank_name	EDID バンク名を表示します。
#show_brightness	全出力の輝度値を表示します。
#show_chromakey_color	クロマキーの色成分の最大または最小値を表示します。
#show_contrast	全出力のコントラスト値を表示します。
#show_gateway	ゲートウェイの IP アドレスを表示します。
#show_hdcp	入力の DCP ステータスを表示します。
#show_http_port	ウェブサーバーのリスニングポートを表示します。
#show_hue	全出力の色合い値を表示します。
#show_ip	現在の本体の IP アドレスを表示します。
#show_ipconfig	現在の本体の TCP/IP 設定を表示します。
#show_ipmode	現在の IP モード (DHCP または静的) を表示します。
#show_ir	現在の本体の IR チャンネルを表示します。
#show_mac_addr	本体の MAC アドレスを表示します。
#show_netmask	現在のサブネットマスクを表示します。
#show_osd	OSD(オンスクリーンディスプレイ)表示を有効 / 無効にします。
#show_output	出力の解像度を表示します。
#show_power	本体の電源のステータスを表示します。
#show_preset_name	プリセット名を表示します。
#show_saturation	全出力のサチュレーション値を表示します。
#show_tcp_access	現在の TCP のアクセスステータスを表示します。
#show_telnet_port	現在の Telnet ポートを表示します。
#show_udp_port	現在の UDP シリアルポートを表示します。
#show_udp_remote_ip	現在の UDP リモートの IP アドレスを表示します。
#show_udp_remote_port	現在の UDP リモートポートを表示します。
#show_ver_data	現在のハードウェアとソフトウェアバージョンを表示します。
#unmask	出力のマスキングを解除します。
#use_tcp_access	Telnet へのアクセスを有効 / 無効にします。
#use_telnet_pass	Telnet セッションにパスワード認証を強要します。
#use_udp_access	UDP へのアクセスを有効 / 無効にします。
m	本体のルーティングステータスを表示します。
r	特定の入力を出力にルートにルートします。
s	特定の入力を全出力にルートします。

● #chromakey

#chromakey コマンドはクロマキーイング機能を有効 / 無効にします。このコマンドは単入力 (全画面) 表示のみに有効です。マルチウインドウ表示中にこのコマンドを実行するとエラーになります。

構文.....#chromakey param 1

パラメーターparam1 値 [0 ... 1]

値	説明
0	無効にする。
1	有効にする。

構文例.....#chromakey 1

クロマキーエフェクトは有効です
 ※マルチウインドウ表示中に実行すると：
 #chromakey 1
 CURRENT ROUTING STATE IS WRONG!

● #chromakey_color

今後のファームウェアリリースで追加されるコマンドです。

● #display_telnet_welcome

#display_telnet_welcome コマンドは、Telnet ウェルカムメッセージを有効 / 無効にします。

構文.....#display_telnet_welcome param 1

パラメーターparam1 値 [0 ... 1]

値	説明
0	無効にする。
1	有効にする。

構文例.....#display_telnet_welcome 1

ウェルカムメッセージは有効です。
 この設定が有効の場合、Telnet セッションを開始すると、
 以下メッセージが表示されます：
 Welcome to EXT-HD-MVSL-441 TELNET

● #fade

#fade コマンドはフェードエフェクトを有効 / 無効にします。

構文.....#fade param 1

パラメーターparam1 値 [0 ... 1]

値	説明
0	無効にする。
1	有効にする。

構文例.....#fade 1

フェードエフェクトは有効です。

● #fadefault

#fadefault コマンドは本機を工場出荷時の設定に戻します。出力のマスキングは解除され、全ての IP と UDP 設定はデフォルト設定にリセットされます。

構文.....#fadefault

パラメーターなし

構文例.....#fadefault

● #help

#help コマンドは使用可能な RS-232/Telnet コマンドを表示します。param1 を使用すると、特定のコマンドのヘルプ情報が表示されます。

構文.....#help param 1

パラメーターparam1 コマンド名 (オプション) [STRING]

構文例.....#help #sipadd

SET IP ADDRESS
 #SIPADD PARAM1
 PARAM1 = XXX.XXX.XXX.XXX
 WHERE XXX: 0 - 255

● #lock_aspect

#lock_aspect コマンドは全入力のアスペクト比をロック / 解除します。このコマンドは複数入力 (マルチウインドウ) 表示のみに有効です。シングルウインドウ表示中にこのコマンドを実行するとエラーになります。

構文.....#lock_aspect param 1

パラメーターparam1 値 [0 ... 1]

値	説明
0	ロックを解除する。
1	ロックする。

構文例.....#lock_aspect 1

アスペクト比をロックします。
 ※シングルウインドウ表示中に実行すると：
 #lock_aspect 1
 CURRENT ROUTING STATE IS WRONG!

● #lock_edid

#lock_edid コマンドは、本体の電源を ON にした際に、ダウンストリーム EDID の自動読み込み機能を無効にして、Local EDID を固定します。

構文.....#lock_edid param 1

パラメーターparam1 値 [0 ... 1]

値	説明
0	EDID ロックを解除する。
1	EDID をロックする。

構文例.....#lock_edid 1

EDID をロックします。

● #mask

#mask コマンドは出力ビデオをマスキングします。#unmask コマンドを使用して、出力をマスキングします。param1 = 0 の場合、全ての出力はマスキングされます。

構文.....#mask param 1

パラメーターparam1 出力 [0 ... 4]

構文例.....#mask 1

出力 A をマスキングします。
 #mask 0
 全ての出力をマスキングします。

● #mirror

#mirror コマンドはウインドウのミラーリング機能を有効 / 無効にします。このコマンドはウインドウ出力「A」の画面を水平に反転します (Y 軸を中心に 180° 回転)。

構文.....#mirror param 1

パラメーターparam1 値 [0 ... 1]

値	説明
0	無効にする。
1	有効にする。

構文例.....#mirror 1

ミラーリング機能を有効にします。

● #mute

#mute コマンドは全出力のオーディオをミュート / 解除します。

構文.....#mute param 1

パラメーターparam1 値 [0 ... 1]

値	説明
0	ミュートを解除する。
1	ミュートする。

構文例.....#mute 1

オーディオ信号をミュートします。

● #power

#power コマンドは本体の電源をオン / オフします。

構文.....#power param1

パラメーターparam1 値 [0 ... 1]

値	説明
0	オフ
1	オン

構文例.....#power 0

電源 OFF にします。

#power 1

電源を ON にします。

● #reboot

#reboot コマンドは本体を再起動します。この操作は本体背面にある電源コードを挿し直すと同事です。IP 設定を変更した後は必ず本体を再起動してください。

構文.....#reboot

パラメーターなし

構文例.....#reboot

DEVICE HAS BEEN REBOOTED

IP: 192.168.5.155

Netmask: 255.255.255.0

Gateway: 192.168.5.254

ETHERNET CABLE Plug in!!

● #recall_preset

#recall_preset コマンドはルーティングプリセットを呼び出します。

構文.....#recall_preset param1

パラメーターparam1 プリセット [1 ... 10]

構文例.....#recall_preset 2

INPUT 4 IS ROUTED TO WINDOW OUTPUT A

RECALL ROUTING STATE PRESET 2

● #rotate

#rotate コマンドは今後のファームウェアリリースで追加されます。

● #save_preset

#save_preset コマンドは現在のルーティングステータスを指定のプリセットに保存します。

構文.....#save_preset param1

パラメーターparam1 プリセット [1 ... 10]

構文例.....#save_preset 1

現在のルーティングステータスをプリセット 1 に保存します。

● #set_bank_name

#set_bank_name コマンドはバンクに名前を割り当てます。

構文.....#set_bank_name param1 param2

パラメーターparam1 バンク [1 ... 8]

param2 名 [STRING]

構文例.....#set_bank_name 5 Dell_24

バンク 5 の名称を Dell_24 に設定します。

● #set_brightness

#set_brightness コマンドは出力のビデオ信号の輝度レベルを設定します。

構文.....#set_brightness param1

パラメーターparam1 Level [0 ... 100]

構文例.....#set_brightness 65

出力 1 の輝度レベルを 65 に設定します。

● #set_contrast

#set_contrast コマンドは出力ビデオ信号のコントラストレベルを設定します。

構文.....#set_contrast param1 param2

パラメーターparam1 preset [1 ... 10]

param2 Level [0 ... 100]

構文例.....#set_contrast 74

出力 A のコントラストレベルを 74 に設定します。

● #set_edid

#set_edid コマンドは入力またはバンクに EDID の種類を指定します。

構文.....#set_edid param1 param2 param3 param4

パラメーターparam1 ソース機器 [STRING]

値	説明
int	デフォルト (内部) EDID を使用する。
Bank	EDID バンクを使用する。
Output	出力 (シンク機器) の EDID を使用する。

param2 ソース機器 [1 ... 8]

値	説明
1 ... 4	1 = 720p / 2CH 2 = 720p / マルチチャンネル 3 = 1080p / 2CH 4 = 1080p / マルチチャンネル
1 ... 8	EDID バンク
1 ... 4	出力

param3 対象 [STRING]

値	説明
Input	入力を指定する。
Bank	EDID バンクを指定する。

param4 対象 [1 ... 8]

値	説明
1 ... 4	入力
1 ... 8	EDID バンク

構文例.....#set_edid int 2 INPUT 4

入力 4 に内部 EDID2 を保存します。

#set_edid BANK 3 BANK 5

バンク 5 に EDID3 を保存します。

● #set_gateway

#set_gateway コマンドはゲートウェイアドレスを設定します。設定の際は必ずドットを使用してください。コマンドの実行後は必ず本体を再起動してください。なお、ゲートウェイのデフォルト設定は 192.168.1.1 です。

構文.....#set_gateway param1

パラメーターparam1 ゲートウェイ

構文例.....#set_gateway 192.168.1.5

GATEWAY : 192.168.1.5

● #set_hdcp

#set_hdcp コマンドは入力の HDCP パススルー機能を有効 / 無効にします。param1 = 0 の場合、全入力 that 有効 / 無効になります。

構文.....#set_hdcp param1 param2

パラメーターparam1 入力 [1 ... 4]

param2 値 [0 ... 1]

値	説明
0	無効にする。
1	有効にする。

構文例.....#set_hdcp 1 1

入力 1 の HDCP パススルー機能を有効にします。

#set_hdcp 0

全ての入力の HDCP パススルー機能を無効にします。

● #set_hposition

#set_hposition コマンドは特定のウインドウの水平位置を設定します。param2 はウインドウの水平ピクセルの解像度です。このコマンドはマルチウインドウのみに有効です。シングルウインドウ中にこのコマンドを実行するとエラーになります。

構文.....#set_hposition param1 param2
 パラメーターparam1 ウインドウ [1 ... 4]
 param2 水平ピクセル(アクティブ) 0 ... n]

構文例.....#set_hposition 1 300
 ウインドウ 1 の水平ピクセル解像度を 300 ピクセルに設定します。

※シングルウインドウの表示にコマンドを実行した場合：
 #set_hposition 1 300
 CURRENT ROUTING STATE IS WRONG!

● #set_hsize

#set_hsize コマンドは特定のウインドウの水平サイズを設定します。param2 はウインドウの水平ピクセルの解像度です。このコマンドはマルチウインドウのみに有効です。シングルウインドウ中にこのコマンドを実行するとエラーになります。

構文.....#set_hsize param1 param2
 パラメーターparam1 ウインドウ [1 ... 4]
 param2 水平ピクセル(アクティブ) [0 ... n]

構文例.....#set_hsize 1 600
 ウインドウ 1 の水平サイズを 600 ピクセルに設定します。

※シングルウインドウの表示にコマンドを実行した場合：
 #set_hsize 1 600
 CURRENT ROUTING STATE IS WRONG!

● #set_http_port

#set_http_port コマンドはウェブサーバーのリスニングポートを指定します。コマンドの実行後は必ず本体を再起動してください。なお、デフォルトポートは 80 です。#show_http_port コマンドを使用して、現在の HTTP リスニングポートを表示します。

構文.....#set_http_port param1
 パラメーターparam1 ポート [1 ... 1024]

構文例.....#set_http_port 82
 HTTP ポートを 82 に設定します。

● #set_hue

#set_hue コマンドは出力の色合いを設定します。

構文.....#set_hue param1
 パラメーターparam1 値 [0 ... 100]

構文例.....#set_hue 30
 出力 A の色合い値を 30 に設定します。

● #set_ipadd

#set_ipadd コマンドは本体の IP アドレスを設定します。設定する際には必ずドットを使用してください。コマンドの実行後は必ず本体を再起動してください。なお、IP アドレスのデフォルト設定は 192.168.1.72 です。#show_ipconfig または #show_ip コマンドで現在の IP アドレスを表示します。

構文.....#set_ipadd param1
 パラメーターparam1 IP アドレス

構文例.....#set_ipadd 192.168.1.190
 IP ADDRESS : 192.168.1.190

● #set_ipmode

#set_ipmode コマンドは IP モードを DHCP または静的 (static) に設定します。コマンド実行後は必ず本体を再起動してください。

構文.....#set_ipmode param1
 パラメーターparam1 値 [0 ... 1]

値	説明
0	静的
1	DHCP

構文例.....#set_ipmode 1
 IP モード IS SET TO STATIC
 PLEASE REBOOT TO ACTIVATE!!!

● #set_ir

#set_ir コマンドは今後のファームウェアリリースで追加されます。

● #set_netmask

#set_netmask コマンドはサブネットマスクを設定します。設定には必ずドットを使用し、コマンド実行後は必ず本体を再起動してください。サブネットマスクのデフォルト設定は 255.255.255.0 です。#show_netmask または #show_ipconfig コマンドで現在のサブネットマスクを表示します。

構文.....#set_netmask param1
 パラメーターparam1 サブネットマスク
 構文例.....#set_netmask 255.255.255.0
 NETMASK : 255.255.255.0

● #set_osd

#set_osd コマンドは OSD(オンスクリーンディスプレイ)を有効/無効にします。なお、デフォルト設定は有効です。

構文.....#set_osd param1
 パラメーターparam1 値 [0 ... 1]

値	説明
0	無効
1	有効

構文例.....#set_osd 0
 OSD IS SET TO OFF

● #set_output

#set_output コマンドは出力の解像度を設定します。指定された解像度は全出力に設定されます。

構文.....#set_output param1
 パラメーターparam1 値 [0 ... 16]

値	説明
0	480p
1	576p
2	720p @ 50 Hz
3	720p @ 60 Hz
4	1080p @ 24 Hz
5	1080p @ 50 Hz
6	1080p @ 60 Hz
7	1024 x 768
8	1280 x 800
9	1280 x 1024
10	1366 x 768
11	1440 x 900
12	1600 x 900
13	1600 x 1200
14	1680 x 1050
15	1920 x 1200
16	ネイティブ

構文例.....#set_output 3
 出力解像度を 720p60Hz に設定します。

● #set_preset_name

#set_preset_name コマンドはプリセットに名前を割り当てます。プリセット名は最大 8 桁です。8 桁以降は省略されます。#show_preset_name コマンドを使用して、プリセット名を表示します。なお、プリセット 1～5 は名前を変更できません。

構文.....#set_preset_name param1 param2
パラメーターparam1 プリセット [6 ... 20]
 param2 名 [STRING]
構文例.....#set_preset_name 8 MyWinCfg
 プリセット 8 の名称を MyWinCfg に設定します。

● #set_priority

#set_priority コマンドはウィンドウの順序を指定します。1 番に割り当てられたウィンドウは最前面に現れ、4 番に割り当てられたウィンドウは最後面に現れます。詳しくは 13 ページ「ウィンドウの順序」を参照してください。

構文.....#set_priority param1 param2
パラメーターparam1 ウィンドウ [1 ... 4]
 param2 順序 [1 ... 4]
構文例.....#set_priority 2 1
 ウィンドウ 2 を最前面に設定します。

● #set_saturation

#set_saturation コマンドは全出力のカラーサチュレーションレベルを設定します。

構文.....#set_saturation param1
パラメーターparam1 Level [0 ... 100]
構文例.....#set_saturation 65
 出力 A のサチュレーションレベルを 65 に設定します。

● #set_tcp_user

今後のファームウェアリリースで追加されるコマンドです。

● #set_telnet_pass

#set_telnet_pass コマンドは Telnet のパスワードを設定します。パスワードは最大 10 桁です。

構文.....#set_telnet_pass param1
パラメーターparam1 Password [STRING]
構文例.....#set_telnet_pass F10ti11a
 Telnet パスワードを F10ti11a に設定します。

● #set_telnet_port

#set_telnet_port コマンドは Telnet リスニングポートを設定します。コマンドの実行後は必ず本体を再起動してください。ポートのデフォルト設定は 23 です。#show_telnet_port コマンドを使用して、現在の Telnet リスニングポートを表示します。

構文.....#set_telnet_port param1
パラメーターparam1 ポート [1 ... 1024]
構文例.....#set_telnet_port 24
 Telnet リスニングポートを 24 に設定します。

● #set_udp_port

#set_udp_port コマンドは UDP リスニングポートを設定します。

構文.....#set_udp_port param1
パラメーターparam1 ポート [1 ... 1024]
構文例.....#set_udp_port 1002
 UDP COMMUNICATION PORT 1002 IS SET
 PLEASE REBOOT THE UNITS

● #set_udp_remote_ip

#set_udp_remote_ip コマンドはリモート UDP の IP アドレスを設定します。設定する際は必ずドットを使用してください。リモート UDP の IP アドレスのデフォルト IP アドレスは 92.168.1.255 です。コマンドの実行後は必ず本体を再起動してください。

構文.....#set_udp_remote_ip param1
パラメーターparam1 UDP アドレス
構文例.....#set_udp_remote_ip 192.168.1.227
 UDP の IP アドレスを 192.168.1.227 に設定します。

● #set_udp_remote_port

#set_udp_remote_port コマンドはリモート UDP リスニングポートを設定します。リモート UDP リスニングポートのデフォルトは 50008 です。コマンドの実行後は必ず本体を再起動してください。

構文.....#set_udp_remote_port param1
パラメーターparam1 ポート [0 ... 65535]
構文例.....#set_udp_remote_port 50008
 リモート UDP リスニングポートを 50008 に設定します。

● #set_vposition

#set_vposition コマンドは特定のウィンドウの垂直位置を設定します。param2 はウィンドウの垂直ピクセルの解像度です。このコマンドはマルチウィンドウのみに有効です。シングルウィンドウ中にこのコマンドを実行するとエラーになります。

構文.....#set_vposition param1 param2
パラメーターparam1 ウィンドウ [1 ... 4]
 param2 垂直ピクセル (アクティブ) [0 ... n]
構文例.....#set_vposition 2 100
 ウィンドウ 2 の垂直位置の解像度を 100 ピクセルに設定します。

※シングルウィンドウの表示にコマンドを実行した場合：
#set_vposition 2 100
CURRENT ROUTING STATE IS WRONG!

● #set_vsize

#set_vsize コマンドは特定のウィンドウの垂直サイズを設定します。param2 はウィンドウの垂直ピクセルの解像度です。このコマンドはマルチウィンドウのみに有効です。シングルウィンドウ中にこのコマンドを実行するとエラーになります。

構文.....#set_vsize param1 param2
パラメーターparam1 ウィンドウ [1 ... 4]
 param2 垂直ピクセル (アクティブ) [0 ... n]
構文例.....#set_vsize 3 250
 ウィンドウ 3 の垂直サイズの解像度を 250 ピクセルに設定します。

※シングルウィンドウの表示にコマンドを実行した場合：
#set_vsize 3 250
SET VERTICAL STRETCH VALUE TO 250 PIXELS
FOR WINDOW 3

● #set_webui_ad_pass

#set_webui_ad_pass コマンドはウェブ GUI のアドミニストレーターパスワードを設定します。パスワードは最大 8 桁です。大文字と小文字の区別があります。なお、デフォルトパスワードは「Admin」です。

構文.....#set_webui_ad_pass param1

パラメーターparam1 パスワード

構文例.....#set_webui_ad_pass bossman
ウェブ GUI のアドミニストレーターパスワードを bossman に設定します。

● #set_webui_op_pass

#set_webui_ad_pass コマンドはウェブ GUI のオペレーターパスワードを設定します。なお、デフォルトパスワードは「Admin」です。

構文.....#set_webui_op_pass param1

パラメーターparam1 パスワード

構文例.....#set_webui_op_pass minion
ウェブ GUI のオペレーターパスワードを minion に設定します。

● #show_bank_name

#show_bank_name コマンドは特定の EDID バンク名を表示します。#set_bank_name コマンドを使用して、EDID バンクに名前を割り当てます。

構文.....#show_bank_name param1

パラメーターparam1 バンク [1 ... 8]

構文例.....#show_bank_name 5
THE NAME FOR BANK5 IS : Dell24

● #show_brightness

#show_brightness コマンドは特定のウインドウの輝度レベルを表示します。

構文.....#show_brightness param1

パラメーターなし

構文例.....#show_brightness 2
INPUT 2 IS SET TO BRIGHTNESS VALUE : 50

● #show_chromakey_color

#show_chromakey_color コマンドはクロマキーの色成分の最小値 / 最大値を表示します。

構文.....#show_chromakey_color param1 param2

パラメーターparam1 色チャンネル [CHAR]

値	説明
r	赤色
g	緑色
b	青色

param2 色範囲 [STRING]

値	説明
min	最小値
max	最大値

構文例.....#show_chromakey_color r max
CHROMA KEY VALUE FOR R MAX IS SET TO 255

● #show_contrast

#show_contrast コマンドは全出力のコントラストレベルを表示します。

構文.....#show_contrast

パラメーターなし

構文例.....#show_contrast
OUT A CONTRAST VALUE : 74

● #show_gateway

#show_gateway コマンドは本体の現在設定しているゲートウェイアドレスを表示します。#set_gateway コマンドを使用して、ゲートウェイアドレスを設定します。

構文.....#show_gateway

パラメーターなし

構文例.....#show_gateway
GATEWAY : 192.168.1.11

● #show_hdcp

#show_hdcp コマンドは現在の入力または出力の HDCP 設定を表示します。

構文.....#show_hdcp param1

パラメーターparam1 値 [0 ... 1]

値	説明
0	入力信号をクエリー
1	出力信号をクエリー

構文例.....#show_hdcp 0
HDCP INPUT IS SET TO ACCEPT
#show_hdcp 1
HDCP OUTPUT IS SET TO FOLLOW INPUT

● #show_http_port

#show_http_port コマンドは本体の HTTP リスニングポートを表示します。#set_http_port コマンドを使用して、HTTP リスニングポートを設定します。

構文.....#show_http_port

パラメーターなし

構文例.....#show_http_port
HTTP PORT IS 80

● #show_hue

#show_hue コマンドは全出力の色合いの設定を表示します。

構文.....#show_hue

パラメーターparam1 出力

構文例.....#show_hue
OUT A HUE VALUE : 30

● #show_ip

#show_ip コマンドは本体の現在設定している IP アドレスを表示します。

構文.....#show_ip

パラメーターなし

構文例.....#show_ip
IP ADDRESS : 192.168.1.190

● #show_ipconfig

#show_ipconfig コマンドは現在の TCP/IP の設定を表示します。

構文.....#show_ipconfig

パラメーターなし

構文例.....#show_ipconfig
IP CONFIGURATION IS:
(STATIC)
IP : 192.168.1.190
NETMASK : 255.255.255.0
GATEWAY : 192.168.1.11
MAC ADDRESS = 00:1c:91:03:b0:00

● #show_ipmode

#show_ipmode コマンドは現在の IP モードを表示します。#set_ipadd コマンドを使用して、IP モードを設定します。

構文.....#show_ipmode

パラメーターなし

構文例.....#show_ipmode
IP MODE IS SET TO STATIC

● #show_ir

#show_ir コマンドは本体の IR チャンネルを表示します。

構文.....#show_ir

パラメーターなし

構文例.....#show_ir
IR CHANNEL IS SET TO 0

● #show_mac_addr

#show_mac_addr コマンドは本体の MAC アドレスを表示します。

構文.....#show_mac_addr

パラメーターなし

構文例.....#show_mac_addr
MAC ADDRESS IS 00:1c:91:03:b0:00

● #show_netmask

#show_netmask コマンドは現在の HD ビデオウォールコントローラーネットマスクを表示します。

#set_netmask コマンドを使用して、ネットマスクを設定します。

構文.....#show_netmask

パラメーターなし

構文例.....#show_netmask
NETMASK : 255.255.255.0

● #show_osd

#show_osd コマンドは現在の OSD ステータス (オン/オフ) を表示します。

構文.....#show_osd

パラメーターなし

構文例.....#show_osd
OSD IS SET TO ON

● #show_output

#show_output コマンドは現在の出力解像度を表示します。#set_output コマンドを使用して、出力の解像度を設定します。

構文.....#show_output

パラメーターなし

構文例.....#show_output
OUTPUT RESOLUTION IS SET TO 1280x720P
60HZ

● #show_power

#show_power コマンドは現在の電源のステータスを表示します。#power コマンドを使用して、本体の電源をオン/オフします。

構文.....#show_power

パラメーターなし

構文例.....#show_power
POWER IS ON

● #show_preset_name

#show_preset_name コマンドは特定のプリセット名を表示します。#set_preset_name コマンドを使用して、プリセット名を割り当てます。

構文.....#show_preset_name param1

パラメーターparam1 プリセット [6 ... 20]

構文例.....#show_preset_name 8
THE NAME FOR PRESET 8 IS:MyWinCfg

● #show_saturation

#show_saturation コマンドは全出力のサチュレーションを表示します。#set_saturation コマンドを使用して、出力の解像度を設定します。

構文.....#show_saturation param1

パラメーターparam1 入力 [1 ... 4]

構文例.....#show_saturation
INPUT 1 IS SET TO SATURATION VALUE 65

● #show_tcp_access

#show_tcp_access コマンドは現在の TCP へのアクセスステータス (有効 / 無効) を表示します。#set_tcp_access コマンドを使用して、TCP へのアクセスを有効 / 無効にします。

構文.....#show_tcp_access

パラメーターなし

構文例.....#show_tcp_access
TCP ACCESS IS DISABLED

● #show_telnet_port

#show_telnet_port コマンドは現在の Telnet ポートを表示します。#set_telnet_port コマンドを使用して、Telnet リスニングポートを設定します。

構文.....#show_telnet_port

パラメーターなし

構文例.....#show_telnet_port
TELNET PORT IS 23

● #show_udp_port

#show_udp_port コマンドは現在の UDP シリアルポートを表示します。#set_udp_port コマンドを使用して、UDP リスニングポートを設定します。

構文.....#show_udp_port

パラメーターなし

構文例.....#show_udp_port
UDP COMMUNICATION PORT IS: 1002

● #show_udp_remote_ip

#show_udp_remote_ip コマンドは現在のリモコン UDP アドレスを表示します。#set_udp_remote_ip コマンドを使用して、リモコン UDP アドレスを設定します。

構文.....#show_udp_remote_ip

パラメーターなし

構文例.....#show_udp_remote_ip
UDP REMOTE IP ADDRESS : 192.168.1.227

● #show_udp_remote_port

#show_udp_remote_port コマンドは現在のリモート UDP ポートを表示します。#set_udp_remote_port コマンドを使用して、リモート UDP ポートを設定します。

構文.....#show_udp_remote_port
 パラメーターなし
 構文例.....#show_udp_remote_port
 REMOTE UDP COMMUNICATION PORT IS: 508

● #show_ver_data

#show_ver_data コマンドは現在のソフトウェアとハードウェアバージョンを表示します。

構文.....#show_ver_data
 パラメーターなし
 構文例.....#show_ver_data
 SOFTWARE AND HARDWARE VERSION:V1.13

● #unmask

#unmask コマンドは特定の出力のマスクングを解除します。#mask コマンドを使用して、特定の出力のマスクング機能を有効にします。param1 = 0 の場合、全出力の 7 マスクング機能は解除されます。

構文.....#unmask param1
 パラメーターparam1 出力 [0 ... 4]
 構文例.....#unmask 2
 ウィンドウ 2 のマスクングを解除します。

● #use_tcp_access

#use_tcp_access コマンドは Telnet へのアクセスを有効 / 無効にします。

構文.....#use_tcp_access param1
 パラメーターparam1 値 [0 ... 1]

値	説明
0	Telnet へのアクセスを無効にする。
1	Telnet へのアクセスを有効にする。

構文例.....#use_tcp_access 1
 Telnet アクセスを有効にします。

● #use_telnet_pass

Telnet セッションにパスワード認証を強要します。デフォルト設定は無効です。#set_telnet_pass コマンドを使用して、Telnet パスワードを設定します。

構文.....#use_telnet_pass param1
 パラメーターparam1 値 [0 ... 1]

値	説明
0	パスワードを無効にする。
1	パスワードを有効にする。

構文例.....#use_telnet_pass 1
 Telnet セッションのパスワードを有効にします。

● #use_udp_access

#use_udp_access コマンドは UDP へのアクセスを有効 / 無効にします。

構文.....#use_udp_access param1
 パラメーターparam1値 [0 ... 1]

値	説明
0	UDP へのアクセスを無効にする。
1	UDP へのアクセスを有効にする。

構文例.....#use_udp_access 1
 UDP アクセスを有効にします。

● m

m コマンドは本体の入出力切替ステータスを表示します。また、本体のマスクングやロックのステータスも表示されます。コマンドの前に記号「#」を入力する必要はありません。

構文.....m
 パラメーターなし
 構文例.....m
 INPUT 1 IS ROUTED TO WINDOW OUTPUT A
 INPUT 2 IS ROUTED TO WINDOW OUTPUT B
 INPUT 3 IS ROUTED TO WINDOW OUTPUT C
 INPUT 4 IS ROUTED TO WINDOW OUTPUT D

● r

r コマンドは特定の入力特定の出力に切替えます。コマンドの前に記号「#」を入力する必要はありません。s コマンドも参照してください。param2 = 0 の場合、入力 (param1) は全ての出力に割り当てられます。

構文.....r param1 param2
 パラメーターparam1 入力 [1 ... 4]
 param2 出力 [0, A ... D]
 構文例.....r 3 a
 入力 3 はウィンドウ出力 A にルーティングします。
 r 1 0
 入力 1 は全ての出力にルーティングします。

● s

s コマンドは特定の入力を全出力に割り当てられます。コマンドの前に記号「#」を入力する必要はありません。

構文.....s param1
 パラメーターparam1 入力 [1 ... 4]
 構文例.....s 2
 入力 2 を全ての出力に割り当てます。

■ウェブインターフェース

●内蔵ウェブインターフェースの使用

本体の IP アドレスを入力して、内蔵ウェブインターフェース にアクセスします。詳しくは 29 ページ「●IP/UDP の構成」を参照してください。本体に接続すると、ログイン画面が表示されます。

▼ User Name

ドリップダウンリストからユーザー名を選択します。

オプション Operator、Administrator

※「Administrator」ログインは全ての機能や設定へのアクセスが無制限です。「Operator」ログインはルーティング、ディスプレイ情報やルーティングプリセット機能のみアクセス可能となります。

▼ Password

ユーザーのパスワードを入力します。#set_webui_op_pass と #set_webui_ad_pass コマンドを使用して、パスワードを設定します。入力の再入力パスワードはマスクされます。デフォルトパスワードは「Admin」です。

ウェブインターフェースは【Routing、I/O Setup、Window Setup、Presets、EDID、Network、System】の全 7 ページで構成されています。画面上部のタブをクリックすると各メインページが開きます。EDID ページには、固有のサブタブが含まれています。



Administrator でログインすると全てのページにアクセスできます。Operator でログインすると【Routing】タブ以外にはアクセスできません。

● Routing

▼ Power

本体の電源をオン / オフします。電源がオンの時は「STANDBY」と表示されます。

▼ ? Help

コンテキストに応じたヘルプ情報が表示されます。このボタンは全てのページにあります。

▼ Log Out

現在のウェブセッションを終了し、ログイン画面に戻ります。

▼ Lock Matrix

本体のロック / ロック解除します。既にロックされている場合、前面パネルまたはウェブ GUI 経由で設定の変更はできません。本体のロック中、ボタンには「Unlock Matrix」と表示され、画面上部の赤いバーに「Matrix is LOCKED」が表示されます。「Unlock Matrix」ボタンをクリックすると、本体のロックは解除されます。

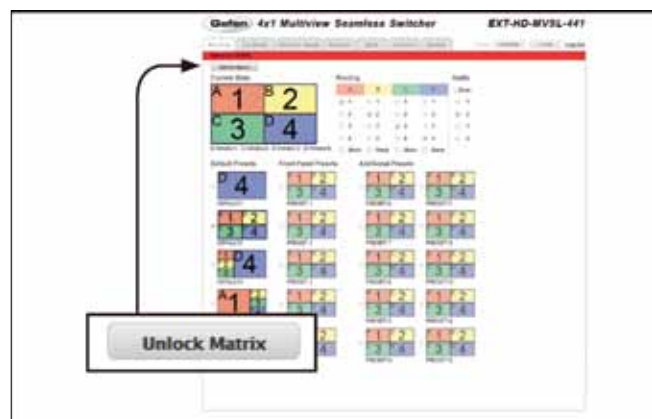
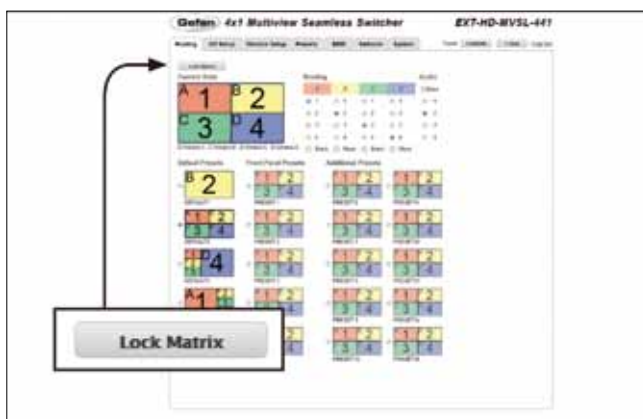
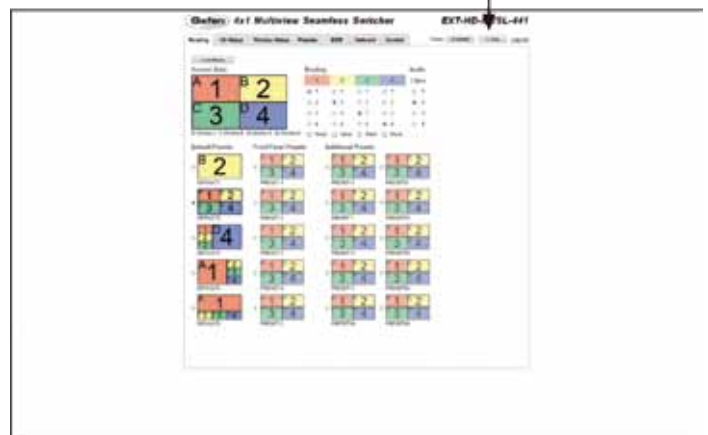
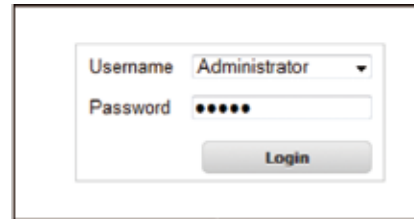

▼ Current preset

メモリに読み込んだ現在のプリセットを表示します。

各ウィンドウの縁は色別になっています。各ウィンドウの左上角にある文字は出力を表します。

各ウィンドウ出力に表示される入力は「1」～「4」となります。

▼ Routing

ラジオボタンをクリックして、入力を選択します。各コラムは出力を表します。

▼ Mask

チェックボックスをチェックして、マスキングする出力を選択します。チェックボックスをクリアすると、マスキングは解除されます。

▼ Audio

ラジオボタンをクリックして、オーディオソースとして使用する入力を選択します。

▼ Mute

チェックボックスをチェックして、入力をミュートします。チェックボックスをクリアすると、ミュートは解除されます。

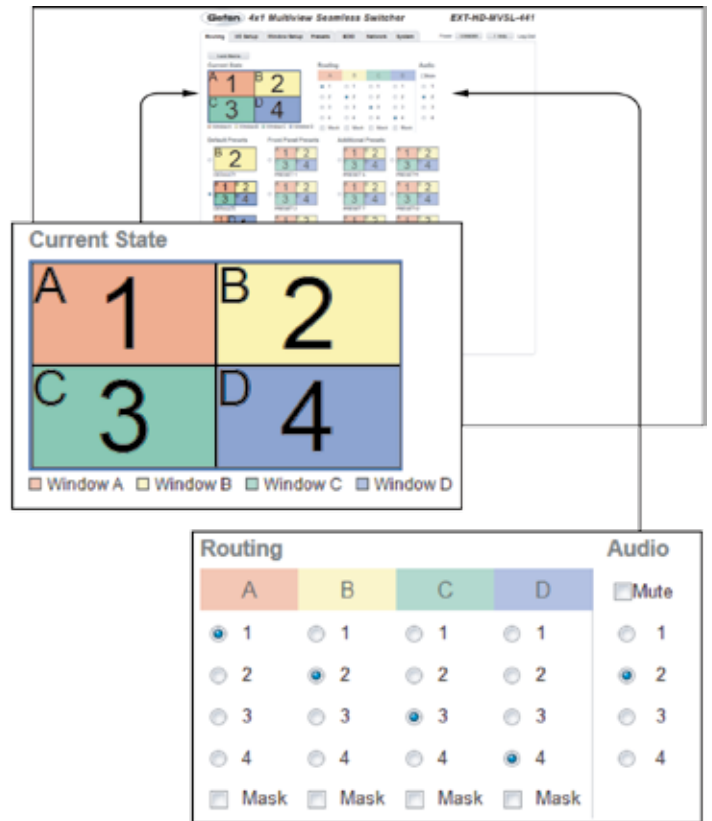

▼ Default Presets

ラジオボタンをクリックして、プリセットを選択します。デフォルトプリセットは前面パネルのデフォルトプリセットボタンと同じ動作を行います。「DEFAULT1」プリセットが選択された場合、追加の画像調整情報が表示されます。これらの機能について、詳しくは次項を参照してください。

▼ Front Panel Presets

ラジオボタンをクリックして、プリセットを選択します。これらのプリセットは前面パネルのカスタムボタンと同じ動作を行います。

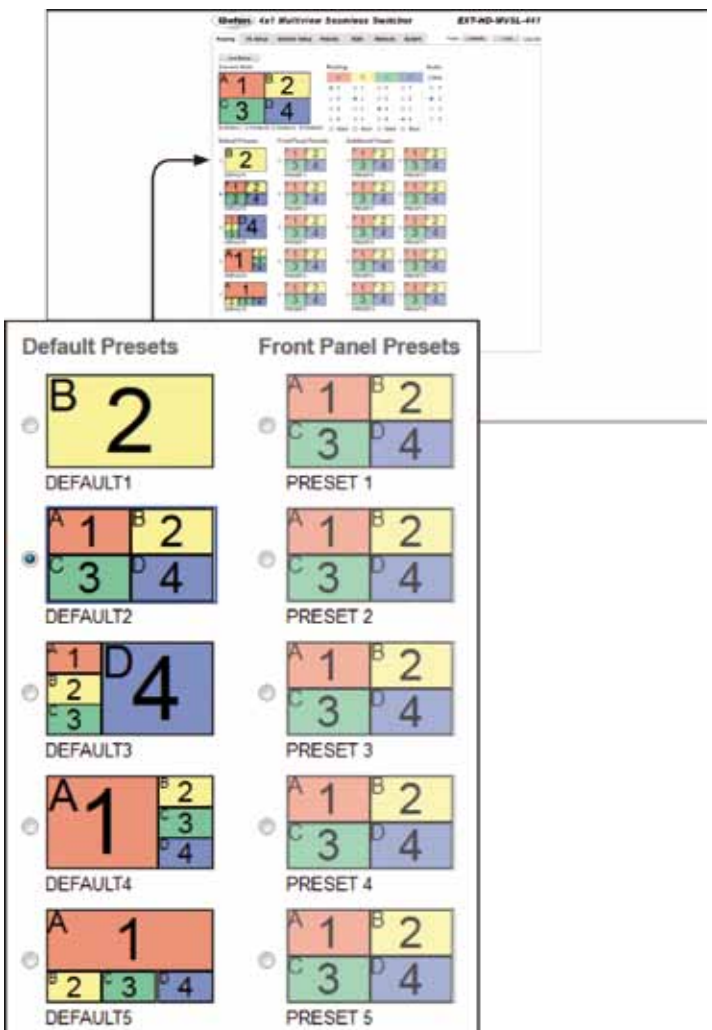

▼ Routing(DEFAULT1 のみ)

「DEFAULT1」プリセットが選択されている場合、各入力に Routing ボタンが表示されます。これらのボタン (A ~ D) クリックして、表示される出力を選択します。各出力は現在選択された入力 (1 ~ 4) を使用します。

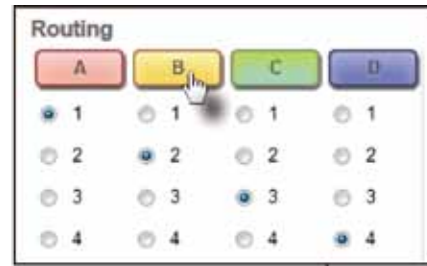

▼ Fade

ウィンドウ出力と他のウィンドウ出力に切り替える際に 1 秒間のフェード効果を加えます。チェックボックスをチェックすると、フェードエフェクトは有効になります。チェックボックスをクリアすると、フェードは無効となります。詳しくは 14 ページ「●フェード」を参照してください。

▼ Rotate

この機能は今後リリースのファームウェアに追加されます。

▼ Chroma Key

チェックボックスをチェックすると、ウィンドウ出力「A」のクロマキー機能が有効になります。チェックボックスをクリアすると、クロマキー機能は無効となります。詳しくは 14 ページ「●クロマキー」を参照してください。

▼ Mirror

この機能はウィンドウ出力の画面を水平に反転します (Y 軸を中心に 180°回転) 詳しくは 15 ページ「●ミラー」を参照してください。



▼ Min(Red, Green, Blue)

ドロップダウンリストをクリックして、クロマキー値の最小 RGB カラーを選択します。詳しくは 14 ページ「●クロマキー」を参照してください。

▼ Max(Red, Green, Blue)

ドロップダウンリストをクリックして、クロマキー値の最大 RGB カラーを選択します。詳しくは「クロマキーの使用」を参照してください。

クロマキーが無効のとき、これらのドロップダウンリストにはアクセスできません。

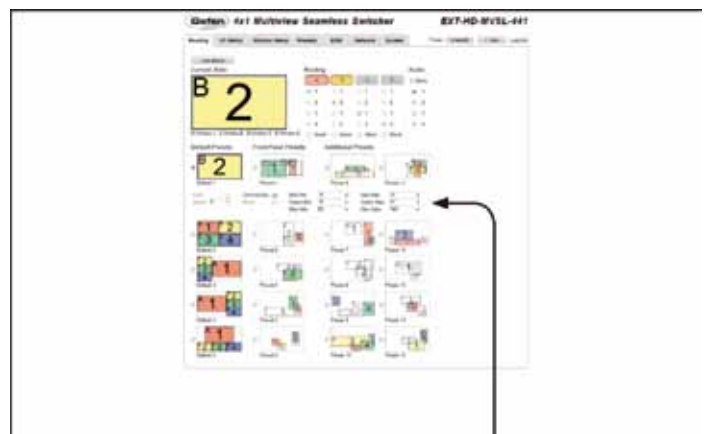

オプション (最小 / 最大値)	
0	128
16	144
32	160
48	176
64	192
80	208
96	224
112	240

▼ Additional Presets

ウェブインターフェースは、前面パネルボタンに加え、10個の追加プリセットを提供します。ラジオボタンをクリックして、プリセットを選択します。

デフォルト設定では、これらのプリセットは「DEFAULT PRESET 2」と同じウィンドウ構成を使用します。

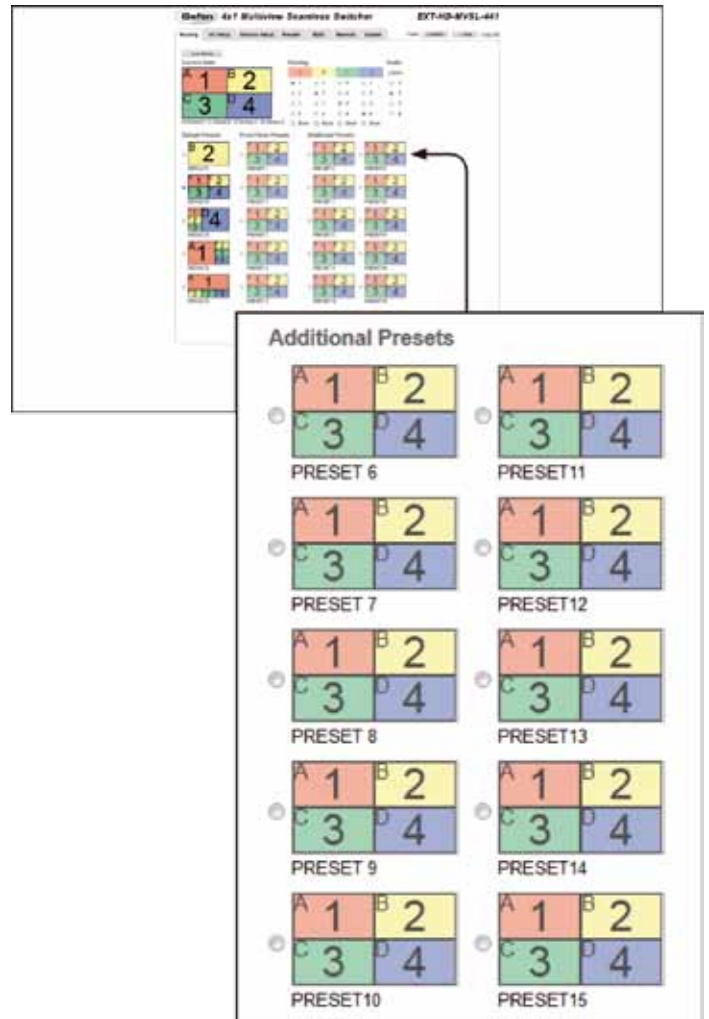

▼ Select Input

ドロップダウンリストから入力を選択します。全ての入力に輝度、コントラスト、サチュレーションと色合いの調整が可能です。

オプション
Input 1
Input 2
Input 3
Input 4

▼ Brightness

フィールドに輝度値を入力します。

▼ Contrast

フィールドにコントラスト値を入力します。

▼ Saturation

フィールドにサチュレーション値を入力します。

▼ Hue

フィールドに色合い値を入力します。

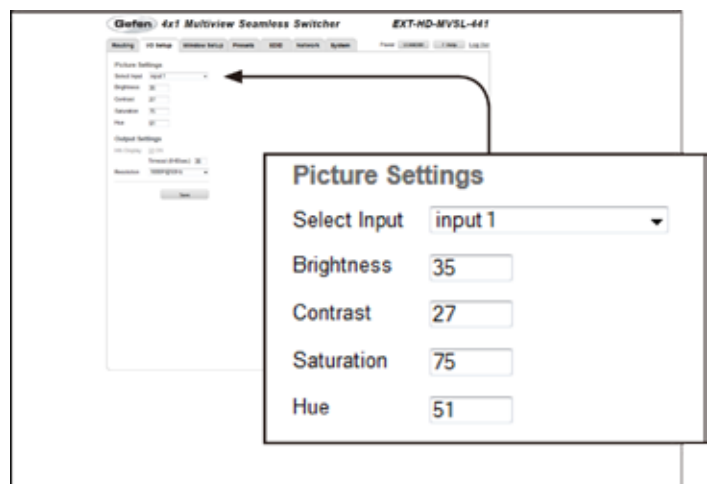

▼ Info Display

この機能は今後リリースのファームウェアに追加されます。

▼ Timeout(0 ~ 60 秒)

タイムアウト (継続時間) 値をフィールドに入力します。

▼ Resolution

ドロップダウンリストから出力の解像度を選択します。

オプション	
480p	1280 x 1024
576p	1366 x 768
720p @ 50 Hz	1440 x 900
720p @ 60 Hz	1600 x 900
1080p @ 24 Hz	1600 x 1200
1080p @ 50 Hz	1680 x 1050
1080p @ 60 Hz	1920 x 1200
1024 x 768	ネイティブ
1280 x 800	

▼ Save

現在の設定を保存します。

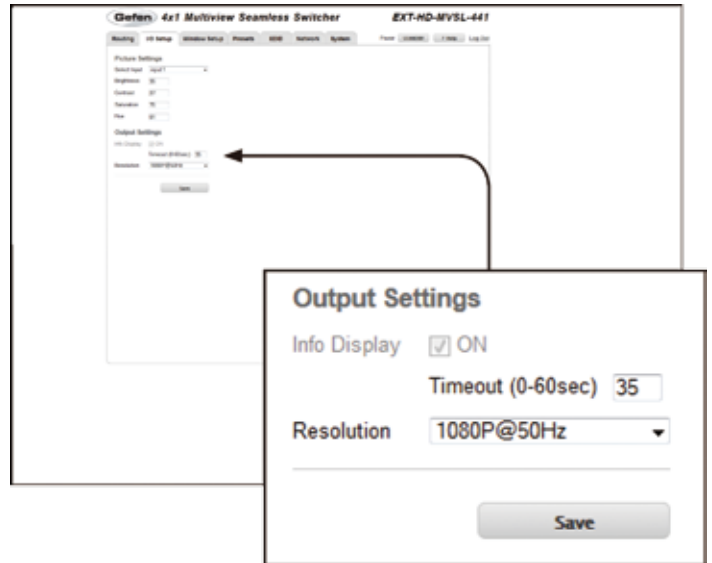

▼ Select Preset

ドロップダウンリストをクリックして、プリセットを選択します。

▼ Lock Aspect Ratio

チェックボックスをチェックして、アスペクト比をロックします。ロック中にウィンドウサイズを変更しても、ウィンドウのアスペクト比は変わりません。チェックボックスをクリアすると、ロックは解除されます。

▼インタラクティブ・ワークスペース

マウスポインターをウィンドウに移動すると「move」アイコンに変わります。ウィンドウをクリックアンドドラッグして、ウィンドウの配置を変更します。選択されたウィンドウは **Selected Window** ドロップダウンリストに表示されます (次項参照)。また、ウィンドウの角をクリックアンドドラッグして、ウィンドウの高さと幅を自由に変更可能です。

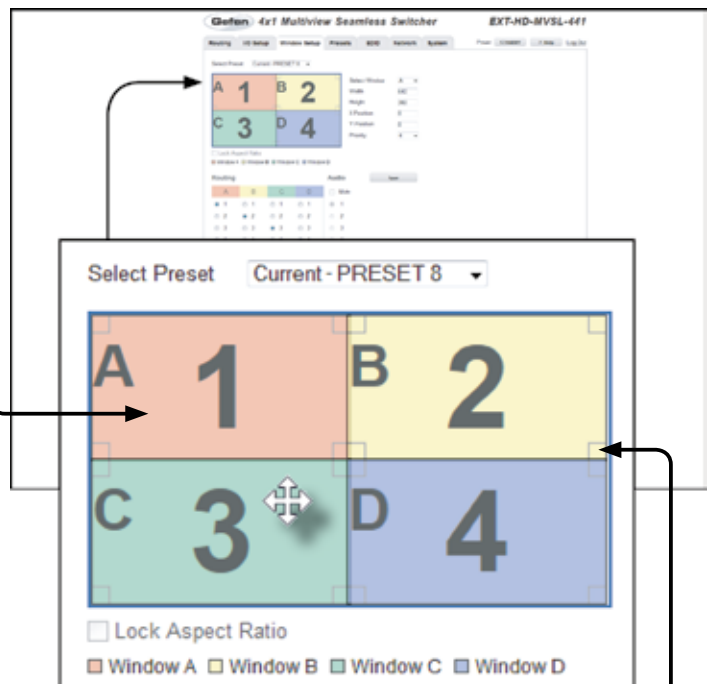

コーナーをクリック&ドラッグしてウィンドウサイズを変更します。

▼ Select Window

ドロップダウンリストをクリックして、ウィンドウを選択します。また、インタラクティブ・ワークスペースにてウィンドウを選択することも可能です (全項参照)。

▼ Width

ウィンドウの幅を表示します (単位: ピクセル)。この値を変更すると、連携するインタラクティブ・ワークスペースのウィンドウは自動的に更新されます。マウスを使用して、ウィンドウサイズを変更した場合、この値も自動的に更新されます。

▼ Height

ウィンドウの高さを表示します (単位: ピクセル)。この値を変更すると、連携するインタラクティブ・ワークスペースのウィンドウは自動的に更新されます。マウスを使用して、ウィンドウサイズを変更した場合、この値も自動的に更新されます。

▼ X Position

出力解像度に応じて、ウィンドウの水平位置を表示します (単位: ピクセル)。この値を変更すると、連携するインタラクティブ・ワークスペースのウィンドウは自動的に更新されます。マウスを使用して、ウィンドウサイズを変更した場合、この値も自動的に更新されます。

▼ Y Position

出力解像度に応じて、ウィンドウの垂直位置を表示します (単位: ピクセル)。この値を変更すると、連携するインタラクティブ・ワークスペースのウィンドウは自動的に更新されます。マウスを使用して、ウィンドウサイズを変更した場合、この値も自動的に更新されます。

▼ Priority

ドロップダウンリストをクリックして、ウィンドウの順序を変更します。詳しくは 13 ページ「●ウィンドウの順序」を参照してください。

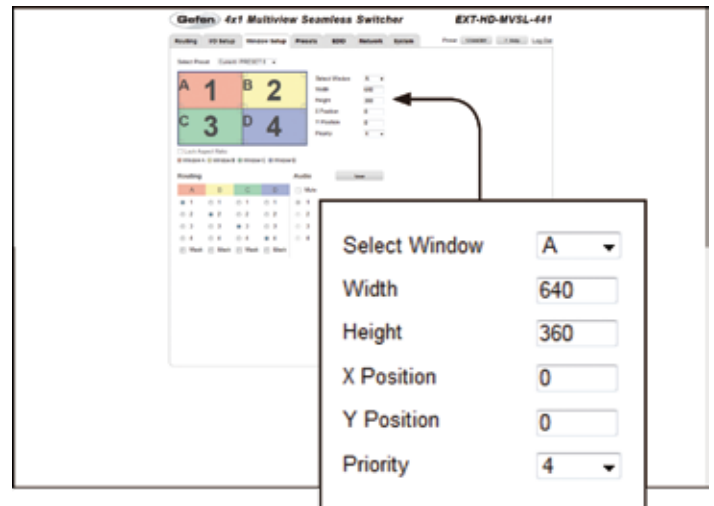

▼ Save

現在の設定を保存します。現在の設定は **Select Preset** ドロップダウンリストに表示されるプリセットに保存されます。

▼ Routing

ラジオボタンをクリックして、入力を選択します。各コラムは出力を表します。

▼ Mask

チェックボックスをチェックすると、選択された出力はマスキングされます。チェックボックスをクリアすると、マスキング機能は解除となります。

▼ Audio

ラジオボタンをクリックして、オーディオソースとして使用する入力を選択します。

▼ Mute

チェックボックスをチェックして、入力をミュートします。チェックボックスをクリアすると、ミュートは解除されます。

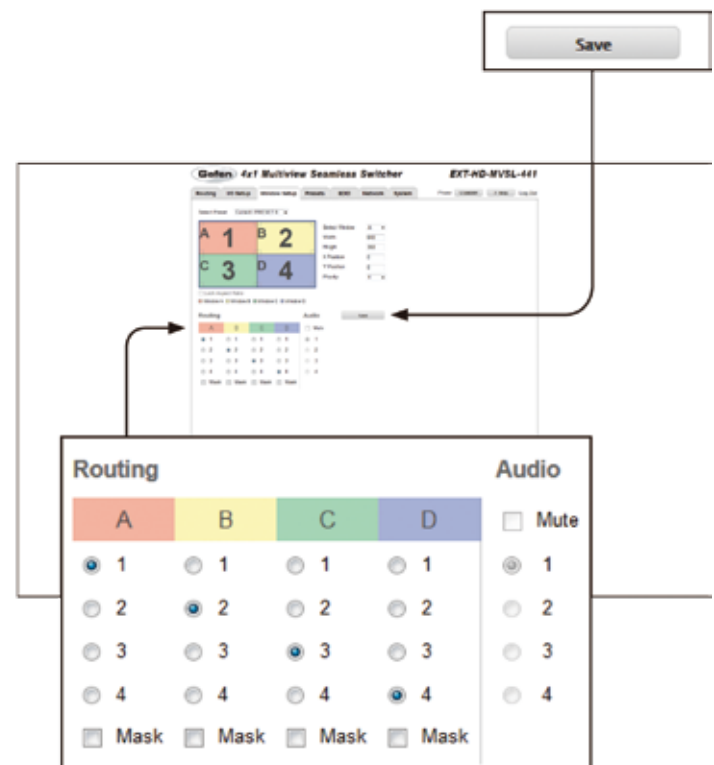

● Presets

▼ Preset Name

これらのフィールドにプリセット名を入力します。

▼ Save

変更したプリセット名を保存します。

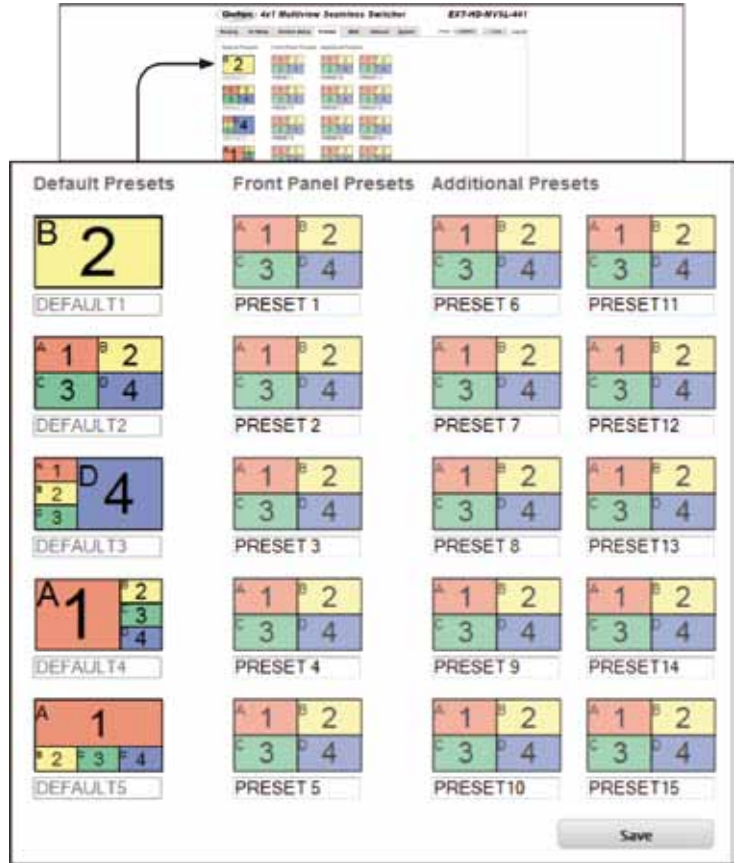

▼ Browse...

プリセットファイルを選択します。

▼ Upload

プリセットファイルを本体にアップロードします。

▼ Download

現在のプリセット構成とプリセット名をファイルに保存します。



● EDID ⇒ Assign

▼ Lock EDID

本体の電源を入れた後の自動 EDID 読み込みを無効にして、EDID をローカル EDID に固定します。

Lock EDID ボタンが有効の場合、赤いメッセージバーに「EDID locked on power cycle」が表示されます。本体を再起動すると、ローカル EDID 情報に固定 (ロック) されます。Unlock EDID ボタンをクリックして、Lock EDID 機能を解除します。

▼ Copy EDID From

ドロップダウンリストから EDID を選択します。EDID は出力からコピーされます。もしくは EDID バンクから選択します。

オプション

BANK 1 ... BANK 8

A - OUPUT 1

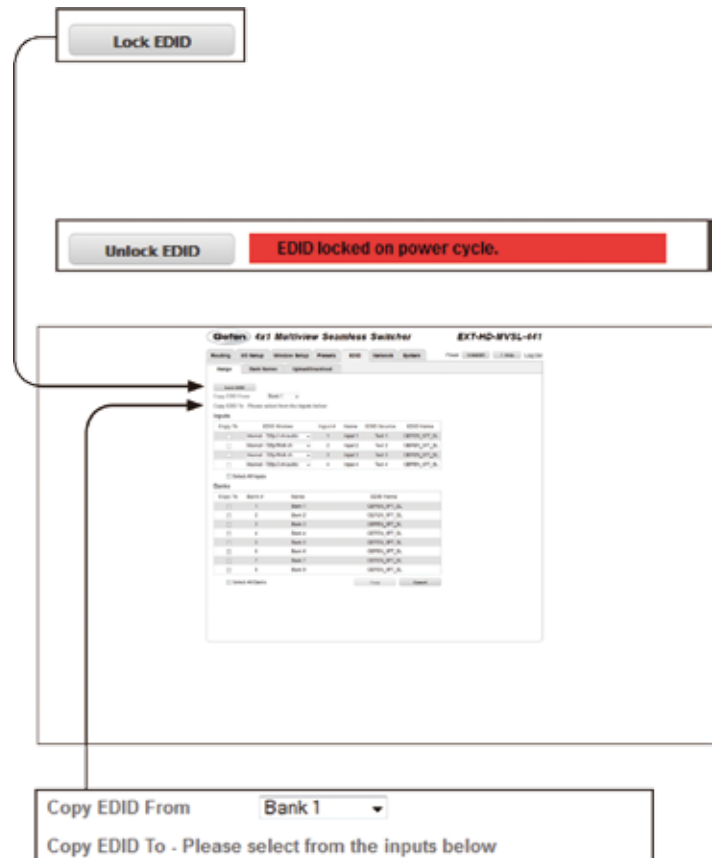

▼ Copy To

チェックボックスをチェックして、入力を選択 / 解除します。

▼ EDID Modes

ドロップダウンリストから EDID モードを選択します。

オプション

Internal - 720p 2 ch Audio

Internal - 720p Multi ch

Internal - 1080p 2 ch Audio

Internal - 1080p Multi ch

External - Output

Custom - User

▼ Select All Inputs

チェックボックスをチェックすると、全入力が選択されます。チェックボックスをクリアすると、全入力選択は解除されます。

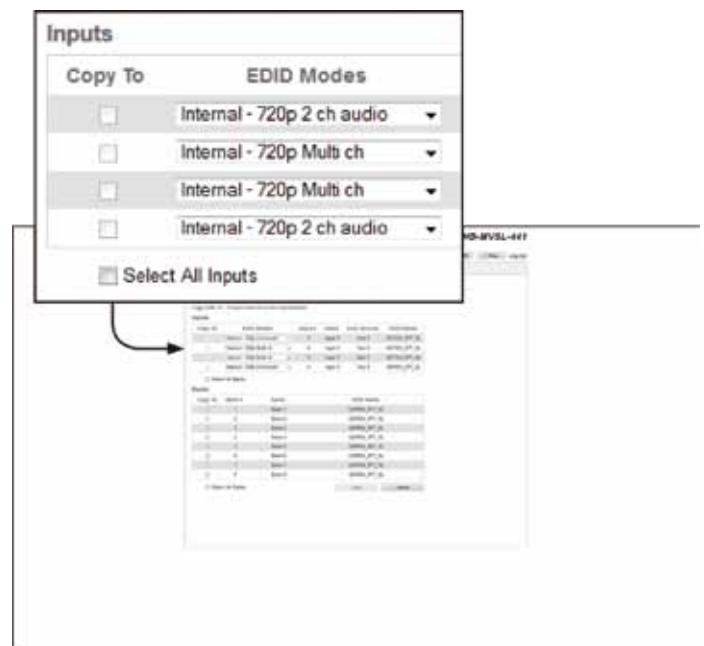

▼ Input #

入力番号を表します。

▼ Name

入力名を表します。

▼ EDID Source

現在使用している EDID ソース機器を表します。

▼ EDID Name

EDID 名を表します。

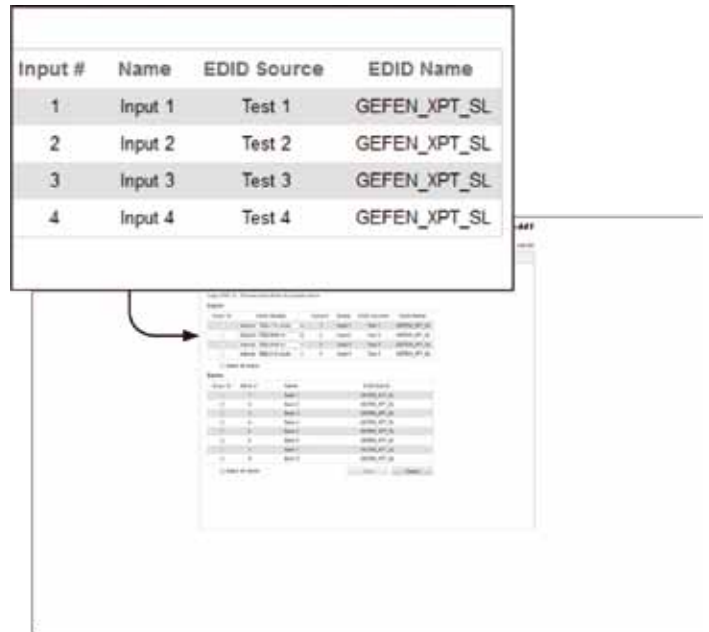

▼ Copy To

チェックボックスをチェックして、EDID のコピー先を選択します。チェックボックスをクリアすると、バンクの選択は解除されます。

▼ Bank #

バンク番号を表します。

▼ Name

バンク名を表します。

▼ Select All Banks

チェックボックスをチェックすると、全バンクが選択されます。チェックボックスをクリアすると、全バンクの選択が解除されます。

▼ Copy

コピー作業を実行します。

▼ Cancel

全てのチェックボックスのチェックを解除します。



● EDID ⇒ Bank Name

▼ Bank

EDID バンク番号を表します。

▼ Name

フィールドに EDID バンク名を入力します。

▼ Save

現在の EDID バンク名を保存します。

▼ Cancel

直前のバンク名をリストアします (バンク名の変更を行った場合)。

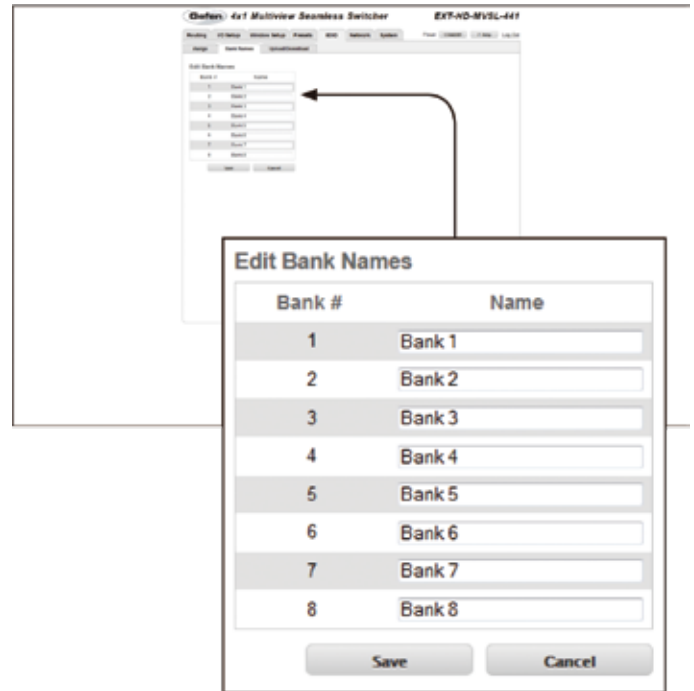

● EDID ⇒ Upload/Download

▼ Browse...

アップロードする EDID ファイルを選択します。

▼ Select Bank Location

ドロップダウンリストをクリックして、EDID がアップロードされるバンクを選択します。

オプション
Bank 1 ... Bank 8

▼ Upload

EDID を指定されたバンクにアップロードします。

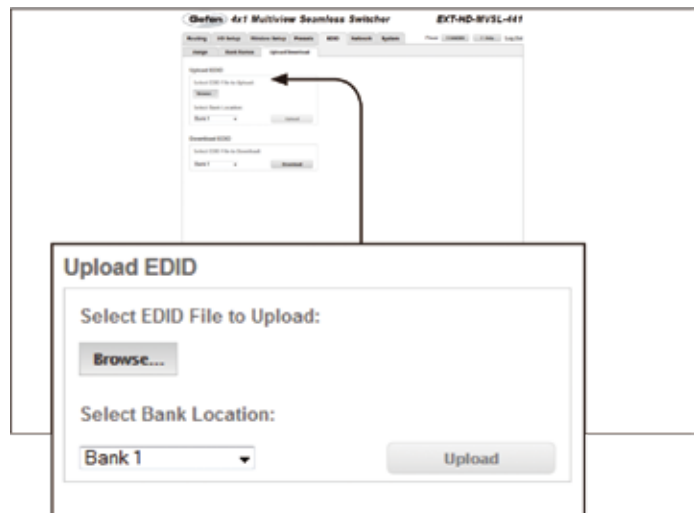

▼ Select EDID File to Download

ファイルとして保存する EDID を選択します。なお、EDID ファイルはバイナリーファイル (.bin) として保存されます。

オプション
Bank 1 ... Bank 8
A -
1 - ... 4 -

▼ Download

選択された EDID をファイルにダウンロードします。

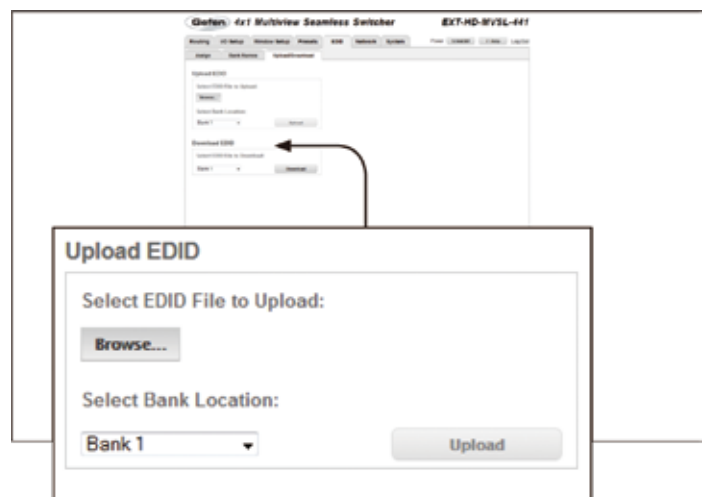

● Network

▼ MAC Address

本体のMACアドレスを表します。なお、MACアドレスは変更できません。

▼ Mode

ネットワークモードを設定します。

オプション
Static
DHCP

▼ IP Address

フィールドに本体のIPアドレスを入力します。なお、このオプションは、ネットワークモードが「Static」に設定された場合のみ有効です。

▼ Subnet

フィールドに本体のサブネットマスクを入力します。なお、このオプションは、ネットワークモードが「Static」に設定された場合のみ有効です。

▼ Gateway

フィールドに本体のゲートウェイ（ルーター）アドレスを入力します。なお、このオプションは、ネットワークモードが「Static」に設定された場合のみ有効です。

▼ HTTP

フィールドにHTTPリスニングポートを入力します。

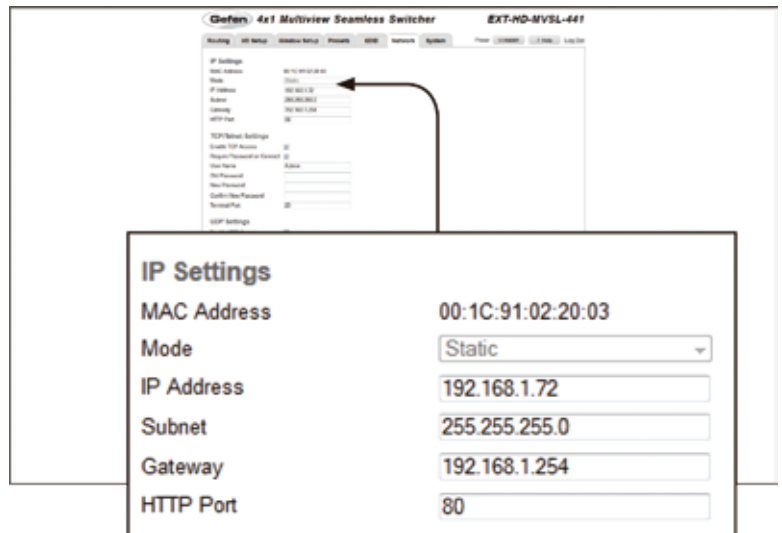

▼ Enable TCP Access

チェックボックスをチェックすると、TCPにアクセス可能になります。チェックボックスをクリアすると、TCPへのアクセスは無効になります。

▼ Require Password on Connect

チェックボックスをチェックすると、Telnetセッションの開始時にパスワードを要求するように設定します。チェックボックスをクリアすると、パスワードの要求は解除されます。

▼ User Name

フィールドにログイン用のユーザー名を入力します。

▼ Old Password

フィールドに現在のパスワードを入力します。

▼ New Password

フィールドに新しいパスワードを入力します。

▼ Confirm Password

フィールドに新しいパスワードを再入力します。

▼ Terminal Port

フィールドにTelnetリスニングポートを入力します。

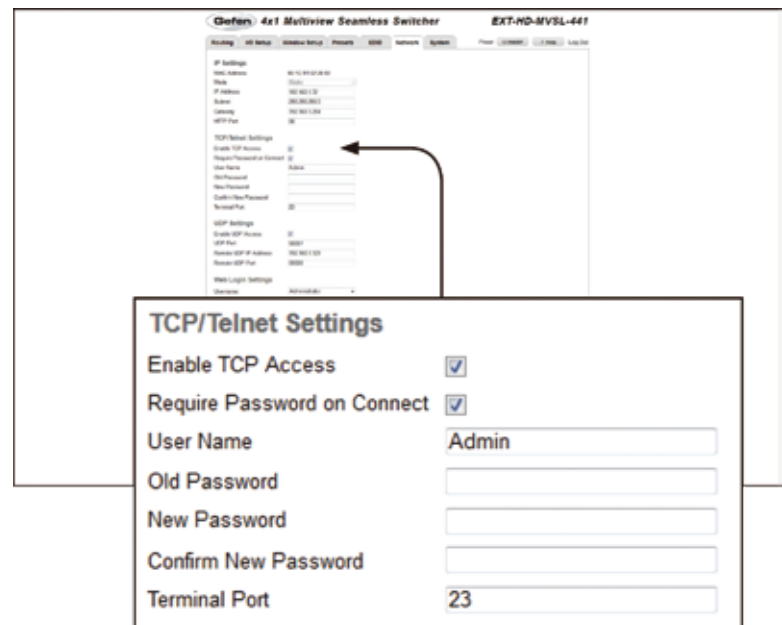

▼ Enable UDP Access

チェックボックスをチェックすると、UDP にアクセス可能になります。チェックボックスをクリアすると、UDP へのアクセスは無効になります。

▼ UDP Port

フィールドに UDP リスニングポートを入力します。

▼ Destination UDP IP Address

フィールドにリモート UDP IP アドレスを入力します。

▼ Destination UDP Port

フィールドにリモート UDP リスニングポートを入力します。

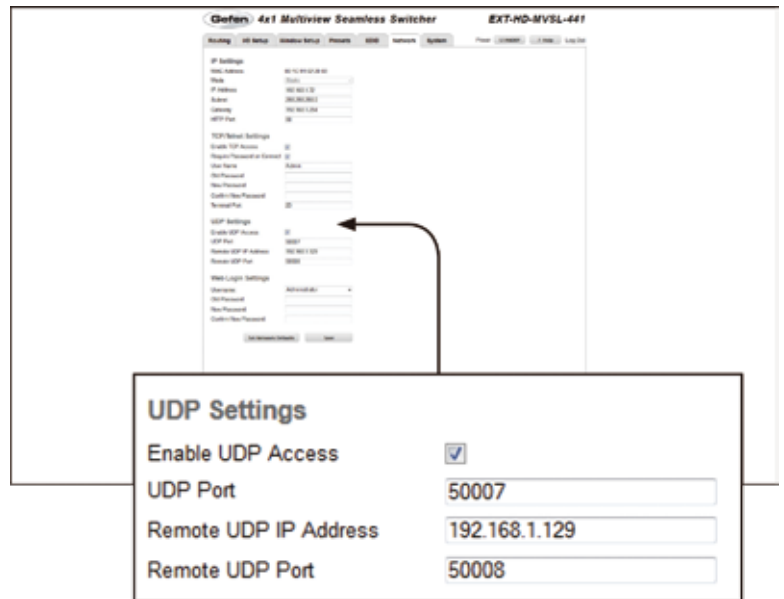

▼ Username

ドロップダウンリストをクリックして、ユーザー名を選択します。なお、選択されたユーザーのパスワードは変更可能です。

▼ Old Password

フィールドに現在のパスワードを入力します。

▼ New Password

フィールドに新しいパスワードを入力します。

▼ Confirm Password

フィールドに新しいパスワードを再入力します。

▼ Set Network Defaults

ネットワーク設定を工場出荷時のデフォルト設定に戻します。

▼ Save

変更を保存します。



● System

▼ Download

今後のファームウェアリリースで追加される機能です。

▼ Browse...

今後のファームウェアリリースで追加される機能です。

▼ Restore

今後のファームウェアリリースで追加される機能です。

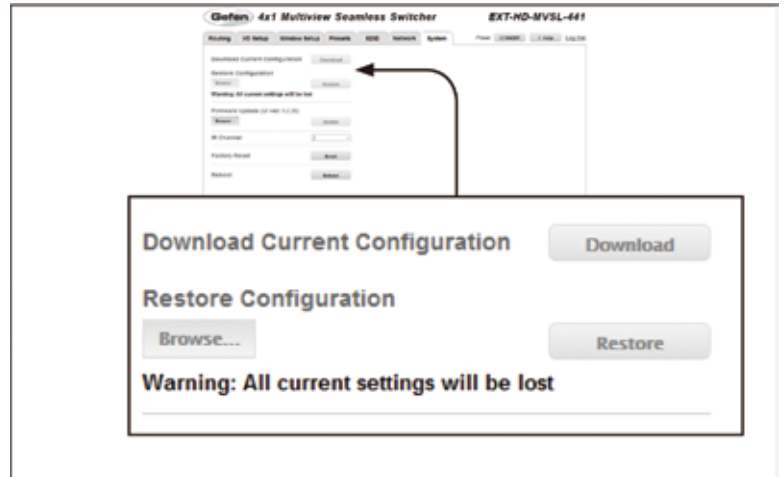

▼ Browse...

ボタンをクリックして、アップロードするファームウェアファイルを選択します。ファームウェアのアップグレードについて、詳しくは 51 ページ「**■**ファームウェアのアップグレード」を参照してください。

▼ Update

ファームウェアファイルを選択した後、ボタンをクリックすると、アップデート作業が開始します。

▼ IR Channel

今後のファームウェアリリースで追加される機能です。本体の IR チャンネルを「0」に設定します。IR リモコンは本体と同じチャンネルに設定する必要があります。詳しくは 6 ページ「**●**チャンネル設定」を参照してください。

▼ Reset

ボタンをクリックして、本体を工場出荷時のデフォルト設定に戻します。なお、TCP/IP 設定はストアされます。

▼ Reboot

ボタンをクリックして、本体を再起動します。

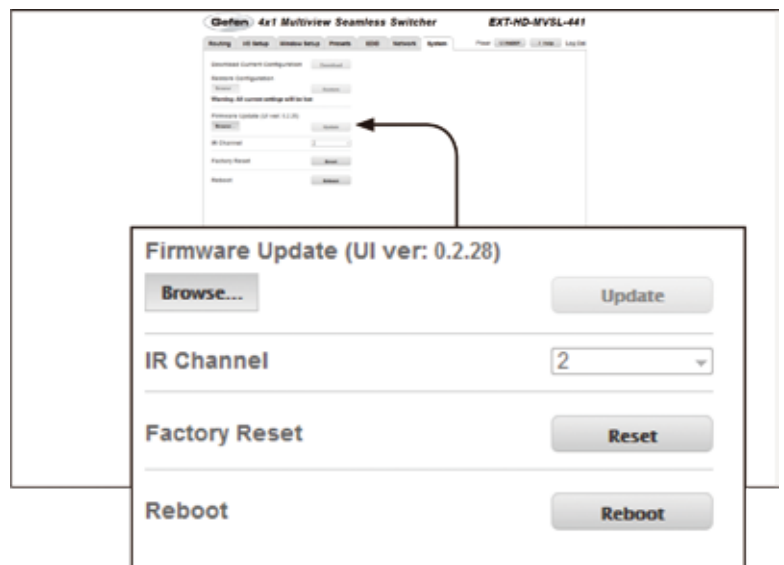

◆付録

■ファームウェアのアップグレード



重要：ファームウェアアップグレード中はスイッチャーの電源を切ったり、電源コードを抜かないでください。

- ① Gefen ウェブサイトからファームウェアをダウンロードします。
- ② ZIP ファイルを解凍し、ファームウェアファイルを取り出します。
- ③ HDMI マルチビュー 4x1 シームレススイッチャーの電源を入れます。
 ※イーサネットケーブルを使用して、本体とウェブインターフェースを起動するコンピュータを接続します。
 ※アップグレード作業中はケーブルや延長器を取り外す必要はありません。
- ④ ウェブインターフェースの「System」タブをクリックして、「Firmware Update」セッションの下部にある「Browse...」ボタンをクリックします。
- ⑤ ファームウェアファイルを選択して、「Update」ボタンをクリックします。
- ⑥ 現在のファームウェアは上書きされる確認メッセージが表示されます。ダイアログボックスの「OK」ボタンをクリックすると、ファームウェアのアップロードを開始します。
- ⑦ ファームウェアアップグレード作業を開始します。作業は数分間がかかります。RS-232 インターフェイスを使用して、アップグレード作業の進捗を確認できます。
- ⑧ ファームウェアがアップグレードされると、HDMI マルチビュー 4x1 シームレススイッチャーは自動的にリポートします。
- ⑨ ファームウェアアップグレード作業は完了します。

■ラックマウント方法

付属のラックマウント金具を使用して、1Uのラックスペースに本機を設置できます。

- ①製品側面の前面パネル側にある2つのネジを外します。
- ②ラックマウント金具を外したネジを使用して固定します。



■仕様

最大対応解像度	1080p フル HD、1920 x 1200(WUXGA)
最大ピクセルクロック	225 MHz
プリセット選択ボタン	プッシュボタン (青バックライト付) × 10
ウインドウ選択ボタン	プッシュボタン (青バックライト付) × 4
メニューボタン	プッシュボタン (青バックライト付) × 1
メニュー操作ボタン	プッシュボタン (青バックライト付) × 6
オン/スタンバイ ボタン	プッシュボタン (青バックライト付) × 1
スタンバイインジケータ	LED(赤) × 1
入力インジケータ	LED(青) × 20
ビデオ入力端子	HDMI Type-A(19ピン、メス、MonoLOK) × 4
ビデオ出力端子	HDMI Type-A(19ピン、メス、MonoLOK) × 4
RS-232 端子	D-Sub9 ピン (メス) × 1
IP コントロール端子	RJ-45 × 1
USB 端子	Mini-B × 1
IR 拡張端子	3.5mm ミニステレオミニ × 1
電源	DC12V、最大 24W(ロック式)
寸法・質量	W430mm × H42mm × D200mm、3.2 kg



- この製品を安全にお使いいただくために、設置・運用には十分な安全対策を行ってください。
- この取扱説明書に記載されている商品名、会社名等は各社の登録商標または商標です。



ヒビノインターサウンド株式会社

〒108-0075 東京都港区港南3-5-12 TEL: 03-5783-3880 FAX: 03-5783-3881
E-mail: info@hibino-intersound.co.jp <http://www.hibino-intersound.co.jp/>